

Date : 6-3-2018 10:11:42

16.1003

[redacted]@dewoldenhoogeveen.nl, "[redacted]"
[redacted] wdodelta.nl)" [redacted]@wdodelta.nl,
[redacted]@drenthe.nl, "[redacted]@drenthe.nl, "[redacted]@aaenhunze.nl" [redacted]@aaenhunze.nl, "[redacted]@borger-odoorn.nl" [redacted]@borger-
[redacted]
[redacted]@gemeentenoordenveld.nl)" [redacted]@gemeentenoordenveld.nl, "[redacted]@emmen.nl)" emmen.nl,
[redacted]@middendrenthe.nl, [redacted]@meppel.nl, "[redacted]@hunzeenaas.nl" [redacted]@hunzeenaas.nl, "[redacted]@assen.nl, "[redacted]@overijssel.nl" [redacted]@overijssel.nl, "[redacted]@overijssel.nl" [redacted]@overijssel.nl
Subject : RE: representatieve nulmeting (opname bouwkundige staat)
Attachment : image001.png;image002.png;

Hallo, ter info.

Deze voorwaarde heeft EZ (als eerste denk ik) opgenomen bij het winplan Wapse (Vermilion). Wij (gemeente Westerveld) hebben beroep ingesteld tegen dat instemmingsbesluit. Dat beroep heeft ook betrekking op de voorwaarde m.b.t. nulmeting. In ons beroepschrift is hierover onderstaand aangegeven. Inmiddels is de termijn bijna voorbij en ligt er nog geen plan van aanpak of is er overleg met ons geweest. Vermilion heeft bij EZ uitstel gevraagd wat betreft deze voorwaarde. Zij zijn bezig bij een andere winning elders in Nederland om dit verder uit te rollen. Volgens mij weten zowel EZ als Vermilion eigenlijk niet welke kant het op zou moeten. Wij hebben er bij EZ diverse malen op aangedrongen om wat betreft het laten uitvoeren van een nulmeting EZ zelf zou moeten komen met een plan van aanpak dat geldt voor alle gaswinbedrijven met andere woorden een eenduidige aanpak. Nu lees ik wat betreft de NAM/De Wijk dat de termijn al weer ruimer is dan bij Wapse. In het geval van het beroep rondom Wapse heeft Rechtbank Den Haag (daar dient deze zaak) inmiddels StAB ingeschakeld.

Gr. [redacted]

Artikel 4 Instemmingsbesluit
In artikel 4 is opgenomen dat Vermilion binnen zes maanden na inwerkingtreding van het Instemmingsbesluit een nulmeting moet hebben uitgevoerd naar de bouwkundige staat van een representatieve selectie van voor bodembeweging gevoelige bouwwerken.
Cliënt meent dat dit artikel te vrijblijvend is geformuleerd. Het voorschrift stelt geen enkele voorwaarde aan de aard van de nulmeting, de rapportage daarvan of een minimaal aantal in de nulmeting op te nemen bouwwerken. Wat is bijvoorbeeld het invloedsgebied waarbinnen de nulmeting moet plaatsvinden? Hoe daarbij om te gaan met (rijks)monumenten.
Het artikel is vaag, rechtsonzeker en daarom niet handhaafbaar.
Wetis waar dient Vermilion te "overleggen" met de gemeente (naar cliënt aanneemt wordt de Gemeente Westerveld bedoeld) en dient Vermilion voorafgaand aan de nulmeting een plan van aanpak over te leggen aan de Minister van EZ. Die dubbele "overlegverplichting" (overleg met gemeente, overleggen aan Minister) biedt de gemeente en de Minister echter geen enkele invloed op de nulmeting. Zoals het voorschrift nu is geredigeerd hoeft Vermilion alleen maar te "overleggen", maar beslist zij zelf over aard en omvang van de nulmeting.

Van: [redacted]
Verzonden: maandag 5 maart 2018 15:18
Aan: [redacted]@wdodelta.nl; [redacted]@ruddrenthe.nl; [redacted]@aaenhunze.nl; [redacted]@borger-odoorn.nl; [redacted]@assen.nl; [redacted]@vechtstromen.nl; [redacted]@ruddrenthe.nl; [redacted]@hunzeenaas.nl; [redacted]@coevorden.nl; [redacted]@ruddrenthe.nl; [redacted]@noorderzijvest.nl; [redacted]@gemeentenoordenveld.nl); [redacted]
Onderwerp: representatieve nulmeting (opname bouwkundige staat)

Dag allen,

De actie met betrekking tot de 0-meting (opname van de bouwkundige staat) heb ik overgenomen van Hinke, vandaar deze mail. Op onderstaande oproep [redacted] en [redacted] gereageerd met de mededeling dat de gemeenten **Aa & Hunze, Assen** en **Tynaarlo** hier ook mee te maken hebben voor het gasveld Vries-Zuid-Zuid. Ik zou dus graag binnenkort een overleg inplannen om hier verder op in te gaan. Mochten er toch nog meer mensen willen aanhaken, dan hoor ik dat graag voor vrijdag, zodat ik een datumprikker kan rondsturen.

In het definitieve instemmingsbesluit van het winningsplan De Wijk fase 2 (28-02-2018) is in artikel 5 nu het volgende opgenomen:

"Teneinde eventuele toekomstige schade aan bouwwerken door de gaswinning De Wijk Fase 2 beter te kunnen aantonen, zorgt de NAM ervoor dat binnen 12 maanden na de dag dat dit besluit in werking is getreden een opname is uitgevoerd naar de bouwkundige staat van een, na overleg met de gemeente(n), vast te stellen representatieve selectie van voor bodembeweging gevoelige bouwwerken gelegen binnen het gebied waar bodembeweging als gevolg van de gaswinning zich kan voordoen. Voorafgaand aan de opname overlegt de NAM een plan van aanpak voor de opname aan de Minister van Economische Zaken en Klimaat. Het plan van aanpak dient 9 maanden nadat het instemmingsbesluit in werking is getreden overgelegd te zijn aan de minister."

Genoeg voer voor discussie/overleg lijkt me zo! [redacted]

Bij geen verdere reactie ga ik dus een overleg inplannen met de volgende gemeenten:

Aa & Hunze
Assen
Tynaarlo
De Wolden / Hoogeveen

Met vriendelijke groet,

[redacted]
[redacted] water en riolering | Samenwerkingsorganisatie De Wolden Hoogeveen
[redacted]@dewoldenhoogeveen.nl
Aanwezi : maanda t m vri da



Van: [redacted]
Verzonden: maandag 11 december 2017 10:45
Aan: [redacted]@wdodelta.nl; [redacted]@tynaarlo.nl; [redacted]@gemeentewesterveld.nl; [redacted]@wdodelta.nl; [redacted]@ruddrenthe.nl; [redacted]@assen.nl; [redacted]@aaenhunze.nl; [redacted]@borger-odoorn.nl; [redacted]@vechtstromen.nl; [redacted]@ruddrenthe.nl; [redacted]@hunzeenaas.nl; [redacted]@coevorden.nl; [redacted]@ruddrenthe.nl; [redacted]@noorderzijvest.nl; [redacted]@gemeentenoordenveld.nl; [redacted]@emmen.nl; [redacted]@meppel.nl; [redacted]@overijssel.nl; [redacted]@overijssel.nl

Onderwerp: RE: Kort verslag overleg extern netwerk mijnbouwwet d.d. 6 december 2017

Dag allen,

Als actiepunt staat in het verslag opgenomen dat ik contact leg met de gemeenten die te maken gaan krijgen met de 0-meting. Het gaat om de representatieve 0-meting die als voorschrift is opgenomen in het instemmingsbesluit in verband met mogelijke schade door bodembeweging aan bouwwerken/gebouwen.

Wil degene die hier ook mee te maken gaat krijgen mij een mail sturen? Tevens zou ik graag willen weten in welk stadium de betreffende procedure zich bevindt zodat ik een geschikte datum voor een overleg kan plannen.

Het ontwerp-instemmingsplan voor De Wijk ligt nl. tot 14 december a.s. ter inzage.

Met vriendelijke groet,

██████████
██████████ milieu | Samenwerkingsorganisatie De Wolden Hoogeveen
0528-29██████████
██████████@[dewoldenhoogeveen.nl](mailto:██████████@dewoldenhoogeveen.nl)
Aanwezig: ██████████



Van: ██████████@[drenthe.nl](mailto:██████████@drenthe.nl)

Verzonden: vrijdag 8 december 2017 13:21

Aan: ██████████@[wdodelta.nl](mailto:██████████@wdodelta.nl); ██████████@[tynaarlo.nl](mailto:██████████@tynaarlo.nl); ██████████@[gemeentewesterveld.nl](mailto:██████████@gemeentewesterveld.nl); ██████████@[wdodelta.nl](mailto:██████████@wdodelta.nl); ██████████@[ruddrenthe.nl](mailto:██████████@ruddrenthe.nl); ██████████@[aaenhunze.nl](mailto:██████████@aaenhunze.nl); ██████████@[borger-odoorn.nl](mailto:██████████@borger-odoorn.nl); ██████████@[assen.nl](mailto:██████████@assen.nl); ██████████@[vechtstromen.nl](mailto:██████████@vechtstromen.nl); ██████████@[ruddrenthe.nl](mailto:██████████@ruddrenthe.nl); ██████████@[hunzeenaas.nl](mailto:██████████@hunzeenaas.nl); ██████████@[coevorden.nl](mailto:██████████@coevorden.nl); ██████████@[ruddrenthe.nl](mailto:██████████@ruddrenthe.nl); ██████████@[noorderzijvest.nl](mailto:██████████@noorderzijvest.nl); ██████████@[gemeentenoordenveld.nl](mailto:██████████@gemeentenoordenveld.nl); ██████████@[emmen.nl](mailto:██████████@emmen.nl); ██████████@[meppel.nl](mailto:██████████@meppel.nl); ██████████@[hunzeenaas.nl](mailto:██████████@hunzeenaas.nl); ██████████@[assen.nl](mailto:██████████@assen.nl); ██████████@[overijssel.nl](mailto:██████████@overijssel.nl); ██████████@[overijssel.nl](mailto:██████████@overijssel.nl)

Onderwerp: Kort verslag overleg extern netwerk mijnbouwwet d.d. 6 december 2017

Dag allemaal,

Bijgaand het verslag van woensdag jl. en het aangepaste lijstje met contactpersonen en nuttige adressen. Graag ontvang ik nog eventuele aanvullingen.

Fijn weekend,

Met vriendelijke groet,

██████████
Team Milieu, Bodem en Energie
Telefoon ██████████
www.provincie-drenthe.nl
provincie Drenthe

--

Dit bericht is uitsluitend bestemd voor de geadresseerde. Als u niet de geadresseerde bent en toch dit bericht heeft ontvangen, verzoeken wij u vriendelijk contact met de afzender op te nemen en het e-mailbericht te verwijderen.

Disclaimer:

De informatie verzonden met dit e-mail bericht is uitsluitend bestemd voor de geadresseerde. Gebruik van deze informatie door anderen dan de geadresseerde en gebruik door hen die niet gerechtigd zijn van de informatie kennis te nemen, is verboden. Indien u niet de geadresseerde bent of niet gerechtigd bent tot kennisneming, (a) is openbaarmaking, vermenigvuldiging, verspreiding en/of verstrekking van deze informatie aan derden, niet toegestaan, en (b) wordt u verzocht de afzender daarvan op de hoogte te brengen en het bericht te vernietigen.

De Gemeente Westerveld staat niet in voor de juiste en volledige overbrenging van de inhoud van een verzonden e-mail, noch voor tijdige ontvangst daarvan.

Dit onderschrift is tevens het bewijs dat de email is gescand op virussen.



gemeente
DE WOLDEN



Gemeente
Hoogeveen



Date : 25-10-2016 14:39:39

■■■■■■■■■■
■■■■■■■■■■
■■■■■■■■■■ @GemeenteNoordenveld.nl"

Subject : RE: rol provinciale staten advies winningsplannen
Attachment : 161019 advies SodM inzake winningsplan Westerveld (NAM).pdf;

Dag allemaal,

■■■■■■■■■■ belde net dat zij geen advies van Sodm heeft gekregen. Ik stuur deze daarom voor de zekerheid naar jullie allen toe. Het bestand is wel groot dus probeer het eerst zo.

Met vriendelijke groeten,

■■■■■■■■■■
Beleidspecialist
.....
Gemeente Assen
Noordersingel 33 | Assen
Postbus 30018 | 9400 RA | Assen
.....
T 0592 ■■■■■■■■■■
M 06- ■■■■■■■■■■
E ■■■■■■■■■■ @assen.nl
website: www.assen.nl

Van: ■■■■■■■■■■
Verzonden: dinsdag 25 oktober 2016 14:24
Aan: ■■■■■■■■■■
CC: ■■■■■■■■■■ ■■■■■■■■■■ ■■■■■■■■■■
■■■■■■■■■■ ■■■■■■■■■■
Onderwerp: RE: rol provinciale staten advies winningsplannen

Dag allemaal,

Ons college heeft vandaag besloten de raad actief te betrekken bij het opstellen van het advies voor het winningsplan. Hoe we dat precies gaan doen weten we nog niet, dat gaan we met de griffie bespreken.

Alle info is binnen dus we moeten binnenkort samen om tafel om het advies te gaan opstellen. Binnenkort plan ik een moment.

Met vriendelijke groeten,

■■■■■■■■■■
Beleidspecialist
.....
Gemeente Assen
Noordersingel 33 | Assen
Postbus 30018 | 9400 RA | Assen
.....
■■■■■■■■■■
■■■■■■■■■■
■■■■■■■■■■ @assen.nl
website: www.assen.nl

Van: ■■■■■■■■■■ @aaenhunze.nl
Verzonden: maandag 24 oktober 2016 15:26
Aan: ■■■■■■■■■■ @assen.nl
CC: ■■■■■■■■■■ @tynaarlo.nl <■■■■■■■■■■ tynaarlo.nl > ■■■■■■■■■■ @GemeenteNoordenveld.nl
<■■■■■■■■■■ @GemeenteNoordenveld.nl >
Onderwerp: RE: rol provinciale staten advies winningsplannen

Hoi ■■■■■■■■■■,

Bijzonder. Zie mijn **accenten** / **reactie** hieronder. Iets om nog eens over door te praten met elkaar. Ben nu wel benieuwd wat er morgen uit jullie college komt.

Groeten ■■■■■■■■■■



> Retouradres Postbus 24037 2490 AA Den Haag

Ministerie van Economische Zaken
Directie Energie en Omgeving
T.a.v. mevrouw [REDACTED]
Postbus 20401
2500 EK DEN HAAG

Staatstoezicht op de Mijnen
Henri Faasdreef 312
Postbus 24037
2490 AA Den Haag
T 070 379 8400 (algemeen)
F 070 379 8455 (algemeen)
sodm@minez.nl (algemeen)
www.sodm.nl



minute

Datum 10 oktober 2016
Betreft advies winningsplan Westerveld

Ons kenmerk
16152380

Uw kenmerk

Kopie aan

DIV
LET
MUM
[REDACTED] (EZ)
[REDACTED] (TNO)

Parafenroute

Paraaf [REDACTED]	Medeparaaf [REDACTED]	Medeparaaf [REDACTED]
Medeparaaf [REDACTED]	Medeparaaf [REDACTED]	Medeparaaf [REDACTED]

Bijlage(n)
1

Verzendwijze: Per post



Datum verzending

Datum afdoen
Aftaenummer relatie



> Retouradres Postbus 24037 2490 AA Den Haag

Ministerie van Economische Zaken
Directie Energie en Omgeving
T.a.v. mevrouw [REDACTED]
Postbus 20401
2500 EK DEN HAAG

Staatstoezicht op de Mijnen

Bezoekadres

Henri Faasdreef 312
2492 JP Den Haag

Postadres

Postbus 24037
2490 AA Den Haag

T 070 379 8400 (algemeen)
F 070 379 8455 (algemeen)

sodm@minez.nl
www.sodm.nl

Behandeld door

[REDACTED]

Ons kenmerk
16152380

Uw kenmerk

Bijlage(n)
1

Datum 11 oktober 2016
Betreft advies winningsplan Westerveld

Bijlage: TNO advies Westerveld

Geachte mevrouw [REDACTED]

Naar aanleiding van uw adviesverzoek betreffende het gewijzigde winningsplan Westerveld, ingediend door Nederlandse Aardolie Maatschappij B.V. (NAM) op 11 september 2016, berichten wij u het volgende.

Procesverloop

NAM heeft op 20 december 2013 een wijziging van het winningsplan Westerveld ingediend. Dit winningsplan heeft NAM aangevuld op 27 mei 2014, waarna SodM en TNO op 15 september 2014 advies hebben uitgebracht aan het Ministerie van Economische Zaken. Gelet op de toenemende vragen vanuit de samenleving en de voorziene wijziging van de Mijnbouwwet is het instemmingsbesluit over het winningsplan Westerveld aangehouden. Recent is besloten om winningsplannen breder te toetsen en ook risico's voor omwonenden, gebouwen en infrastructuur mee te laten wegen in de beoordeling van het winningsplan. Dit betekent dat de beoordeling van de gevolgen van aardbevingen niet langer wordt beperkt tot de "seismische hazard" (seismische dreiging), maar wordt uitgebreid naar het seismische risico. NAM heeft op 23 februari 2016 een bijgewerkt winningsplan Westerveld ingediend. Het oorspronkelijke winningsplan uit december 2013 en het addendum, dat EZ in oktober 2014 heeft ontvangen, zijn door NAM aangevuld met een nieuwe beoordeling van het seismische risico. Bovendien is de tekst geactualiseerd.

Op 30 mei 2016 heeft het Ministerie van Economische Zaken SodM gevraagd om deze nieuwe beoordeling van het seismische risico te toetsen en om na te gaan of de geactualiseerde tekst van de overige paragrafen invloed heeft op het eerdere advies van 15 september 2014. Het resultaat van deze beoordeling heeft SodM per brief van 12 juli 2016 kenbaar gemaakt aan het Ministerie. In deze brief is geadviseerd om aanvullende gegevens op te vragen bij NAM zodat een aantal stellingen in het winningsplan onderbouwd konden worden.

Naar aanleiding van de brief van SodM en verder overleg met het Ministerie, heeft NAM op 11 september 2016 een gewijzigd winningsplan Westerveld ingediend. Voor de beoordeling van het gewijzigde winningsplan heeft SodM advies gevraagd aan TNO voor de verificatie van de berekeningen op de onderdelen doelmatige winning, bodemdaling en de seismische risico analyse.

Op 4 oktober 2016 heeft SodM hierover het bijgevoegd advies van TNO ontvangen. Middels deze brief ontvangt u mijn advies.

Beschrijving Westerveld winningsplan

Het winningsplan Westerveld omvat 11 gasvelden t.w. Assen, Assen-Zuid, Een, Eleveld, Vries-Noord, Vries-Centraal, Vries-Zuid, Witten, Witterdiep, Zevenhuizen en Zevenhuizen-West. Het gros van deze velden zijn al geruime tijd in productie. NAM verwacht voor velden Zevenhuizen-West, Assen-Zuid, Witten en Witterdiep enkel productie in het meest optimistische scenario aangezien de winbare hoeveelheden zeer gering zijn. De velden Appelscha, Roden en Norg-Zuid die historisch gezien deel uitmaakten van dit winningsplan, zijn uit geproduceerd. NAM heeft geen plannen om de productie uit deze voorkomens te hervatten.

Reden voor wijziging winningsplan

NAM heeft een wijziging van het winningsplan ingediend omdat zij een vernieuwde risicoanalyse heeft gemaakt van de geïnduceerde seismiciteit die kan optreden als gevolg van de gaswinning uit de diverse velden. Tevens heeft NAM de productievoorspellingen en de te verwachten bodemdaling geactualiseerd voor de velden in het winningsplan.

Planmatig beheer

NAM verwacht dat de productie van de velden in het Westerveld systeem tot het jaar 2023 zal voortduren in het meest waarschijnlijke productie scenario en tot het jaar 2028 in het hoge, meest optimistische productie scenario. De verwachte volumes voor de gasvelden (GIIP) en de winningspercentages per veld zijn weergegeven in onderstaande tabel:

Voorkomen	Statische GIIP [miljard Nm ³]	Totale winning tot eind 2015 [miljard Nm ³]	Verwachte totale winning (Mid Case) [miljard Nm ³]	Verwachte totale winning (High Case) [miljard Nm ³]	Verwacht winnings- percentage (Mid Case)	Verwacht winnings- percentage (High Case)
Assen						
Assen-Zuid						
Een						
Eleveld						
Vries-Noord						
Vries-Centraal						
Vries-Zuid						
Witten						
Witterdiep						
Zevenhuizen						
Zevenhuizen-West						

TNO constateert dat de variërende reservoir kwaliteit en de water productie in de diverse velden een grote invloed hebben op de winningspercentages. De nog te winnen gas volumes komen voornamelijk uit de velden Eleveld (ca. ■■■ miljoen Nm³) en Vries Zuid (ca. ■■■ miljoen Nm³). NAM bestudeert de mogelijkheden om de productie van een aantal velden te verhogen. Hieronder vallen de drie velden Zevenhuizen-West, Assen-Zuid en Witten. TNO is van mening dat de winning doelmatig is, gezien de reservoirkwaliteit en het productiegedrag van de betrokken velden. Verder vindt zij dat NAM voldoende initiatieven onderneemt om de productie te optimaliseren. SodM onderschrijft de conclusie van TNO en vindt de winning van de diverse velden in overeenstemming met de principes van planmatig beheer.

Verwachte bodemdaling

NAM heeft in 2013 een bodemdalingsmeting uitgevoerd in het winningsgebied van het Westerveld cluster (Meetregister meetplannen Noord Nederland 2014). Het resultaat van de meting uit 2013 heeft zij weergegeven in figuur C1 van het winningsplan. In deze figuur heeft NAM de gemeten waarden van de peilmerken weergegeven tezamen met de contouren van de gemodelleerde bodemdaling als gevolg van de gaswinning. Het bodemdalingsmodel heeft NAM geactualiseerd met de meeste recente reservoir parameters, productie profielen en geijkt aan de bodemdalingsmetingen tussen 1975 en 2013 [Bron: NAM-rapport "Bodemdaling door Aardgaswinning –NAM-velden in Groningen, Friesland en het Noorden van Drenthe– Status Rapport 2015 en Prognose tot het jaar 2080" (EP201511213444)]. Met dit geactualiseerde en geverifieerde model heeft NAM een prognose van de te verwachten bodemdaling tot het jaar 2025 (Figuur C4, einde van de winning) en het jaar 2080 (Figuur C5, verwachte eindsituatie) gemaakt.

De nog te verwachten bodemdaling in de periode 2016 tot 2023, veroorzaakt door de resterende productie uit de velden van de Westerveld cluster, wordt door NAM geschat op minder dan 2 cm. Hiervoor heeft NAM de onzekerheden in het gedrag van de aquifers in haar analyse meegenomen.

TNO kan zich vinden in de resultaten voor het mid-case scenario en onderschrijft deze waarden als de onzekerheid in de compactiecoëfficiënt niet wordt meegenomen. TNO heeft voor de bepaling van haar "worst case scenario" de onzekerheid in de compactiecoëfficiënt gecombineerd met het hoge productie scenario. In dit geval bedraagt de maximale nog te verwachten bodemdaling voor alle velden minder dan 2 cm en voor het veld Zevenhuizen nog minder dan 3 cm tot het einde van de winningsperiode. Op basis van de verificatie door TNO onderschrijft SodM de bodemdalingsanalyses in het winningsplan.

Schade door bodemdaling en mitigerende maatregelen

NAM vermeldt in het winningsplan dat de nog te verwachten bodemdaling als gevolg van de gaswinning uit de velden in het cluster Westerveld, minder dan 2 cm zal bedragen. Zij geeft verder aan dat deze bodemdaling een geleidelijk en gelijkmatig verloop heeft en de resulterende vervorming van de bovengrond zeer klein is. Om deze reden verwacht zij dat geen directe schade aan infrastructuur en bebouwing. NAM kan echter niet uitsluiten dat de bodemdaling gevolgen kan hebben voor het normale beheer en het onderhoud van waterkeringen en waterlopen. De totale bodemdaling boven de voorkomens is groter dan twee centimeter en waar nodig zal NAM afspraken maken met de betreffende waterschappen om zorg te dragen dat de geldende normen niet worden overschreden. Indien de waterhuishouding of waterstaatkundige werken worden beïnvloed dan kunnen waterhuishoudkundige maatregelen worden getroffen. Als met het nemen van maatregelen niet alle door gaswinning veroorzaakte schade afdoende kan worden voorkomen dan rust op NAM de verplichting die schade overeenkomstig de regels van het burgerlijk recht te vergoeden.

SodM onderschrijft de stelling van NAM dat het effect van de resterende bodemdaling gering zal zijn en dat in principe geen extra maatregelen noodzakelijk zijn. In het winningsplan wordt echter niet inzichtelijk gemaakt welke maatregelen er zijn getroffen voor de gevolgen van de reeds opgetreden bodemdaling. SodM adviseert om NAM inzichtelijk te laten maken welke afspraken er met het Waterschap zijn gemaakt. Verder moet NAM aangeven bij welke bodemdaling er additionele maatregelen noodzakelijk zijn om de nadelige gevolgen van de bodemdaling te voorkomen of beperken en welke maatregelen dan zullen worden genomen.

Risico analyse zuur- en hydraulische stimulatie

NAM vermeldt dat zij kort durende zuur- en hydraulische stimulatie kan gaan toepassen om de productiviteit van een slecht producerende put te verbeteren. De kans op bodembeweging als gevolg van deze stimulatie behandelingen wordt als verwaarloosbaar ingeschat. Indien NAM in de toekomst concrete plannen heeft om een put te gaan stimuleren zal zij een locatie specifieke risico analyse uitvoeren en deze opnemen in het werkveiligheidsplan voor putwerkzaamheden.

SodM kan de uitspraak van NAM ten aanzien van het veiligheidsrisico en het risico op schade niet verifiëren omdat er onvoldoende onderbouwing is gegeven. NAM vermeldt dat zij de specifieke risico analyse zal uitvoeren en deze zal opnemen in het werkveiligheidsplan voor putwerkzaamheden. In de nieuwe Mijnbouwwet wordt een gedetailleerde risicoanalyse gevraagd voor reservoirstimulatie als onderdeel van het werkprogramma voor stimulering van putten. De minimale eisen voor het werkprogramma worden beschreven in de bijbehorende nieuwe Mijnbouwregeling. Vooruitlopend op de wijziging van de Mijnbouwwet en Mijnbouwregeling adviseert SodM om een voorwaarde op te nemen in het instemmingsbesluit van het winningsplan. In deze voorwaarde dient NAM uiterlijk vier weken vóór aanvang van de zuur- en/of hydraulische stimulatie een locatie specifieke risico analyse in te dienen, ten genoegen van de Inspecteur-generaal der Mijnen, die in gaat op de volgende onderwerpen:

1. Status en integriteit van de te behandelen put
2. Integriteit van de afdekkende lagen
3. Hydraulische- of zuurvolumes en vloeistof samenstelling van de te gebruiken chemicaliën
4. Injectiedrukken en gevolgen voor spanningscondities in het reservoir
5. Afstanden tot gekarteerde breuken en het seismisch risico van de operatie
6. Locatie van de put ten opzichte van drink- en grondwatergebieden
7. Geochemische interacties tussen de gebruikte vloeistoffen en gesteente/afsluitende lagen (incl. oplossingsverschijnselen)
8. Het afvoerplan van de uitgewerkte chemicaliën (uitgewerkt zuur en/of stimulatie vloeistoffen)

Risico analyse bodemtrilling

NAM heeft een analyse gemaakt van het seismisch risico (SRA) als gevolg van de gaswinning uit de onderhavige gasvelden (bijlage 3). Hiervoor heeft zij gebruik gemaakt van de methodiek "risicoanalyse omtrent geïnduceerde bevingen door gaswinning tijdelijke leidraad voor adressering mbb. 24.1.p, versie 1.2, SodM, 1 februari 2016".

De gasvelden Assen-Zuid, Witten en Zevenhuizen-West zullen volgens het verwachte mid-case scenario niet produceren, waardoor er geen drukdaling zal plaatsvinden. NAM verwacht in het high case productie scenario voor deze velden dat de drukdaling gering zal zijn, waarmee de kans op seismiciteit voor dit scenario "verwaarloosbaar" is. Volgens de methodiek is verdere analyse ("Stap 2" van de SRA) voor deze velden niet nodig.

TNO kan zich vinden in deze analyse voor de velden Assen-Zuid, Witten en Zevenhuizen-West. Mocht de productie uit deze velden in de toekomst de high case scenario's overschrijden, dan adviseert TNO om de seismische risico analyse voor deze velden opnieuw uit te voeren.

SodM onderschrijft de analyse van TNO ten aanzien van deze velden. SodM adviseert om in het geval dat het duidelijk wordt dat de productie uit de velden Assen-Zuid, Witten en Zevenhuizen-West de voorspellingen in het winningsplan dreigen te gaan overschrijden, NAM een actualisatie van de seismische risico analyse voor deze velden te laten indienen en het winningsplan te actualiseren.

Voor het beoordelen van het seismische risico voor gasvelden Eleveld, Assen, Een, Vries-Noord, Vries-Centraal, Vries-Zuid, Witterdiep en Zevenhuizen is het nodig om de risico matrix te gebruiken ("Stap 2" van de SRA). Voor elke factor die bepaald is voor de onder- en bovengrond wordt een score gegeven waarbij de som van de scores een positie geeft in de risico matrix; de som van de scores voor "invloedfactoren ondergrond" geeft de positie op de x-as en de som van de scores voor "invloedfactoren bovengrond" geeft de positie op de y-as weer.

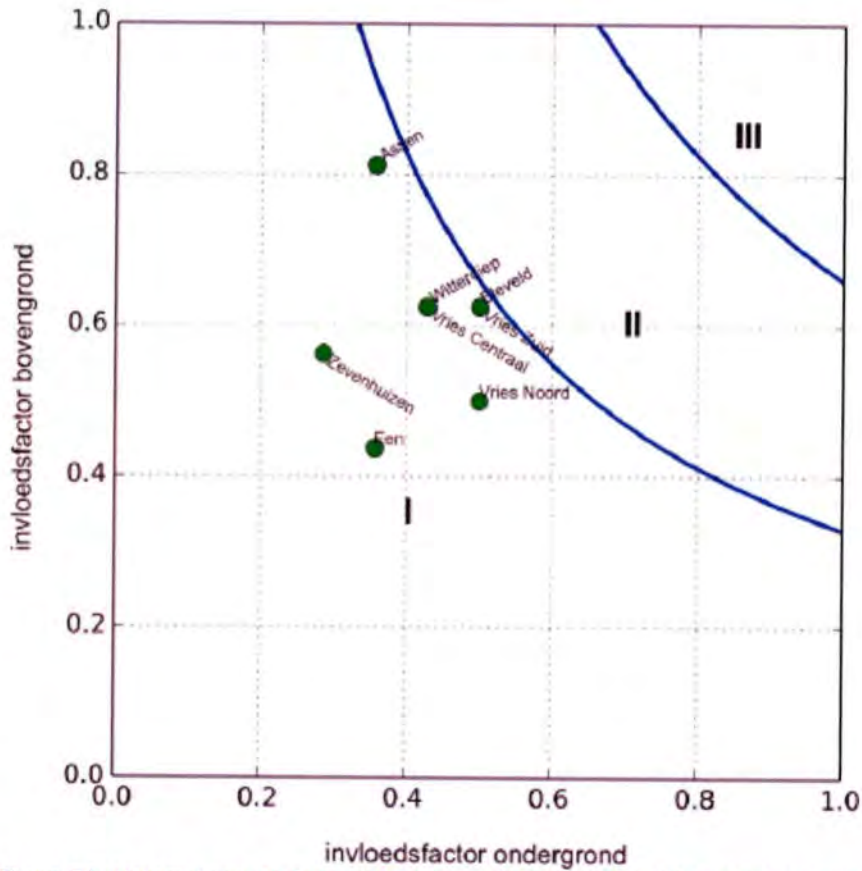

Figuur D2: Uitkomst van de Seismische Risico Analyse (SRA). Alle voorkomens in dit winningsplan vallen in risico Categorie I.

Het resultaat van de SRA analyse voor de gasvelden in dit winningsplan is grafisch weergegeven in bovenstaande figuur (winningsplan p.28). Uit de analyse van NAM volgt dat alle gasvelden in de laagste seismische risicogroep vallen (categorie I).

TNO constateert dat de risicoanalyse is uitgevoerd volgens de SRA-leidraad en kan zich vinden in de toedeling tot de laagste risicogroep (categorie I). SodM onderschrijft de analyse van TNO, met de aanvulling dat de reeds bevende velden Eleveld en Vries-Zuid dicht bij de grens met categorie II liggen met waarden van 0,315. Voor deze risicogroep geldt dat seismisch monitoren met het bestaande KNMI netwerk volstaat. Het huidige KNMI monitoringsnetwerk kan aardbevingen met een magnitude van 1,5 en groter lokaliseren. NAM geeft aan dat zij bereid is aanvullende metingen te doen.

Jaar van schademelding	Datum beving	Bevend veld	Aantal meldingen
2004	21-jun-04	Eleveld	2
2006	10-jan-06	Eleveld	1
2008	26-aug-08	Eleveld	1
2014	5-feb-14	Eleveld	7
2015	5-feb-14	Eleveld	4
2016	5-feb-14	Eleveld	1

SodM stelt vast dat in het gasveld Eleveld historisch gezien en nog in het recente verleden, veelvuldig bevingen zijn opgetreden (in totaal 46). De zwaarste daarvan ($M > 2,0$) zijn in de omgeving duidelijk gevoeld en hebben tot schademeldingen geleid (zie ook volgende paragraaf). Daarnaast wordt de productie uit het bevende voorkomen Vries-Zuid (maximale gemeten magnitude 1,5) middels de put Vries-10 weer opgestart. Op dit moment worden in deze omgeving de groundbewegingen aan het oppervlak nog niet geregistreerd. Het zijn deze groundbewegingen die de schade aan bouwwerken veroorzaken. SodM adviseert hierom NAM in de omgeving van de Eleveld en Vries-Zuid gasvelden, aanvullende monitoring te laten uitvoeren in de vorm van het plaatsen van enkele versnellingsopnemers. Daarnaast adviseert SodM om NAM een risicobeheerssysteem voor de bevende voorkomens uit dit winningsplan te laten opstellen en implementeren.

Schade door bodembeweging en mitigerende maatregelen

NAM kan de kans op schade aan bebouwing in de nabije omgeving van het epicentrum van een geïnduceerde aardbeving niet uitsluiten. In het ernstigste geval kan een geïnduceerde beving leiden tot het ontstaan van lichte, niet constructieve schade aan meerdere gebouwen en matige schade aan enkele gebouwen. NAM zegt dat dit wordt bevestigd door de resultaten van de seismische hazard studie van TNO-NITG. In deze studie geven berekeningen van de maximale horizontale pieksnelheden voor de Vries en Eleveld gasvelden aan dat er een kleine kans op schade bestaat door geïnduceerde bevingen.

De omvang van het gebied waar mogelijk schade kan optreden wordt bepaald door de magnitude, de diepte en de duur van de beving en de lokale grondsamenstelling en aard en conditie van de bebouwing. Bij een beving die krachtig genoeg is om schade te veroorzaken, is het aantal potentiële schadegevallen binnen dit gebied sterk afhankelijk van de dichtheid van bebouwing, terwijl de mate van schade op een bepaalde afstand van het epicentrum in grote mate wordt bepaald door het type bebouwing, de staat van onderhoud en de lokale bodemgesteldheid. Deze afhankelijkheid wordt verder beschreven in het TNO rapport en is ook meegenomen in de gevolgde leidraad voor de bepaling van het seismisch risico. NAM geeft in het winningsplan aan dat de historische schademeldingen voor "lichte, niet constructieve schade" hebben gezorgd en dat deze vergoed zijn (of worden) wanneer het duidelijk is dat zij de schade heeft veroorzaakt. Overeenkomstig de regels van het burgerlijk recht rust op de NAM de verplichting om schade veroorzaakt door aardbevingen die worden veroorzaakt door de gaswinning, te vergoeden.

Advies

SodM concludeert dat het winningsplan Westerveld voldoet aan de wettelijke eisen en overeenstemt met de principes van planmatig beheer. SodM adviseert u om onder de volgende voorwaarde in te stemmen met het winningsplan:

1. *NAM dient voor 1 maart 2017 inzichtelijk te maken welke afspraken met het Waterschap zijn gemaakt en bij welke hoeveelheid bodemdaling er maatregelen noodzakelijk worden om nadelige gevolgen te voorkomen of te beperken.*
2. *NAM dient bij overschrijding van de productie in het "high-case productie scenario" van de velden Assen-Zuid, Witten en Zevenhuizen-West de seismisch risico analyse te actualiseren en een wijziging winningsplan in te dienen.*
3. *NAM dient, in overleg met het Koninklijk Nederland Meteorologisch Instituut, voor 1 juni 2017 enkele versnellingsmeters boven de Eleveld en Vries-Zuid gasvelden te installeren en operationeel te hebben.*
4. *NAM dient voor 1 juni 2017, ten genoegen van de Inspecteur-generaal der Mijnen, voor de bevende velden in dit winningsplan een risicobeheerssysteem te ontwikkelen en operationeel te hebben.*

Ik vertrouw er op u hiermee voldoende te hebben geïnformeerd.

Hoogachtend,

Inspecteur -
De Minister van Economische Zaken,
namens deze:

ir. R.P.H. van Elsen
Hoofd afdeling Engineering



> Retouradres Postbus 24037 2490 AA Den Haag

Ministerie van Economische Zaken
Directie Energie
T.a.v. mevrouw
Postbus 20401
2500 EK DEN HAAG

Staatstoezicht op de Mijnen

Bezoekadres

Henri Faasdreef 312
2492 JP Den Haag

Postadres

Postbus 24037
2490 AA Den Haag

T 070 379 8400 (algemeen)
F 070 379 8455 (algemeen)

sodm@minez.nl
www.sodm.nl

Behandeld door

Datum 11 oktober 2016
Betreft advies winningsplan Westerveld

Bijlage: TNO advies Westerveld

Geachte mevrouw

Ons kenmerk
16152380

Uw kenmerk

Bijlage(n)

1

Naar aanleiding van uw adviesverzoek betreffende het gewijzigde winningsplan Westerveld, ingediend door Nederlandse Aardolie Maatschappij B.V. (NAM) op 11 september 2016, berichten wij u het volgende.

Procesverloop

NAM heeft op 20 december 2013 een wijziging van het winningsplan Westerveld ingediend. Dit winningsplan heeft NAM aangevuld op 27 mei 2014, waarna SodM en TNO op 15 september 2014 advies hebben uitgebracht aan het Ministerie van Economische Zaken. Gelet op de toenemende vragen vanuit de samenleving en de voorziene wijziging van de Mijnbouwwet is het instemmingsbesluit over het winningsplan Westerveld aangehouden. Recent is besloten om winningsplannen breder te toetsen en ook risico's voor omwonenden, gebouwen en infrastructuur mee te laten wegen in de beoordeling van het winningsplan. Dit betekent dat de beoordeling van de gevolgen van aardbevingen niet langer wordt beperkt tot de "seismische hazard" (seismische dreiging), maar wordt uitgebreid naar het seismische risico. NAM heeft op 23 februari 2016 een bijgewerkt winningsplan Westerveld ingediend. Het oorspronkelijke winningsplan uit december 2013 en het addendum, dat EZ in oktober 2014 heeft ontvangen, zijn door NAM aangevuld met een nieuwe beoordeling van het seismische risico. Bovendien is de tekst geactualiseerd.

Op 30 mei 2016 heeft het Ministerie van Economische Zaken SodM gevraagd om deze nieuwe beoordeling van het seismische risico te toetsen en om na te gaan of de geactualiseerde tekst van de overige paragrafen invloed heeft op het eerdere advies van 15 september 2014. Het resultaat van deze beoordeling heeft SodM per brief van 12 juli 2016 kenbaar gemaakt aan het Ministerie. In deze brief is geadviseerd om aanvullende gegevens op te vragen bij NAM zodat een aantal stellingen in het winningsplan onderbouwd konden worden.

Naar aanleiding van de brief van SodM en verder overleg met het Ministerie, heeft NAM op 11 september 2016 een gewijzigd winningsplan Westerveld ingediend. Voor de beoordeling van het gewijzigde winningsplan heeft SodM advies gevraagd aan TNO voor de verificatie van de berekeningen op de onderdelen doelmatige winning, bodemdaling en de seismische risico analyse.

Op 4 oktober 2016 heeft SodM hierover het bijgevoegd advies van TNO ontvangen. Middels deze brief ontvangt u mijn advies.

Beschrijving Westerveld winningsplan

Het winningsplan Westerveld omvat 11 gasvelden t.w. Assen, Assen-Zuid, Een, Eleveld, Vries-Noord, Vries-Centraal, Vries-Zuid, Witten, Witterdiep, Zevenhuizen en Zevenhuizen-West. Het gros van deze velden zijn al geruime tijd in productie. NAM verwacht voor velden Zevenhuizen-West, Assen-Zuid, Witten en Witterdiep enkel productie in het meest optimistische scenario aangezien de winbare hoeveelheden zeer gering zijn. De velden Appelscha, Roden en Norg-Zuid die historisch gezien deel uitmaakten van dit winningsplan, zijn uit geproduceerd. NAM heeft geen plannen om de productie uit deze voorkomens te hervatten.

Reden voor wijziging winningsplan

NAM heeft een wijziging van het winningsplan ingediend omdat zij een vernieuwde risicoanalyse heeft gemaakt van de geïnduceerde seismiciteit die kan optreden als gevolg van de gaswinning uit de diverse velden. Tevens heeft NAM de productievoorspellingen en de te verwachten bodemdaling geactualiseerd voor de velden in het winningsplan.

Planmatig beheer

NAM verwacht dat de productie van de velden in het Westerveld systeem tot het jaar 2023 zal voortduren in het meest waarschijnlijke productie scenario en tot het jaar 2028 in het hoge, meest optimistische productie scenario. De verwachte volumes voor de gasvelden (GIIP) en de winningspercentages per veld zijn weergegeven in onderstaande tabel:

Voorkomen	Statische GIIP [miljard Nm ³]	Totale winning tot eind 2015 [miljard Nm ³]	Verwachte totale winning (Mid Case) [miljard Nm ³]	Verwachte totale winning (High Case) [miljard Nm ³]	Verwacht winnings- percentage (Mid Case)	Verwacht winnings- percentage (High Case)
Assen						
Assen-Zuid						
Een						
Eleveld						
Vries-Noord						
Vries-Centraal						
Vries-Zuid						
Witten						
Witterdiep						
Zevenhuizen						
Zevenhuizen-West						

TNO constateert dat de variërende reservoir kwaliteit en de water productie in de diverse velden een grote invloed hebben op de winningspercentages. De nog te winnen gas volumes komen voornamelijk uit de velden Eleveld (ca. ■■■ miljoen Nm³) en Vries Zuid (ca ■■■ miljoen Nm³). NAM bestudeert de mogelijkheden om de productie van een aantal velden te verhogen. Hieronder vallen de drie velden Zevenhuizen-West, Assen-Zuid en Witten. TNO is van mening dat de winning doelmatig is, gezien de reservoirkwaliteit en het productiegedrag van de betrokken velden. Verder vindt zij dat NAM voldoende initiatieven onderneemt om de productie te optimaliseren. SodM onderschrijft de conclusie van TNO en vindt de winning van de diverse velden in overeenstemming met de principes van planmatig beheer.

Verwachte bodemdaling

NAM heeft in 2013 een bodemdalingsmeting uitgevoerd in het winningsgebied van het Westerveld cluster (Meetregister meetplannen Noord Nederland 2014). Het resultaat van de meting uit 2013 heeft zij weergegeven in figuur C1 van het winningsplan. In deze figuur heeft NAM de gemeten waarden van de peilmerken weergegeven tezamen met de contouren van de gemodelleerde bodemdaling als gevolg van de gaswinning. Het bodemdalingsmodel heeft NAM geactualiseerd met de meeste recente reservoir parameters, productie profielen en geijkt aan de bodemdalingsmetingen tussen 1975 en 2013 [Bron: NAM-rapport "Bodemdaling door Aardgaswinning –NAM-velden in Groningen, Friesland en het Noorden van Drenthe– Status Rapport 2015 en Prognose tot het jaar 2080" (EP201511213444)]. Met dit geactualiseerde en geverifieerde model heeft NAM een prognose van de te verwachten bodemdaling tot het jaar 2025 (Figuur C4, einde van de winning) en het jaar 2080 (Figuur C5, verwachte eindsituatie) gemaakt.

De nog te verwachten bodemdaling in de periode 2016 tot 2023, veroorzaakt door de resterende productie uit de velden van de Westerveld cluster, wordt door NAM geschat op minder dan 2 cm. Hiervoor heeft NAM de onzekerheden in het gedrag van de aquifers in haar analyse meegenomen.

TNO kan zich vinden in de resultaten voor het mid-case scenario en onderschrijft deze waarden als de onzekerheid in de compactiecoëfficiënt niet wordt meegenomen. TNO heeft voor de bepaling van haar "worst case scenario" de onzekerheid in de compactiecoëfficiënt gecombineerd met het hoge productie scenario. In dit geval bedraagt de maximale nog te verwachten bodemdaling voor alle velden minder dan 2 cm en voor het veld Zevenhuizen nog minder dan 3 cm tot het einde van de winningsperiode. Op basis van de verificatie door TNO onderschrijft SodM de bodemdalingsanalyses in het winningsplan.

Schade door bodemdaling en mitigerende maatregelen

NAM vermeldt in het winningsplan dat de nog te verwachten bodemdaling als gevolg van de gaswinning uit de velden in het cluster Westerveld, minder dan 2 cm zal bedragen. Zij geeft verder aan dat deze bodemdaling een geleidelijk en gelijkmatig verloop heeft en de resulterende vervorming van de bovengrond zeer klein is. Om deze reden verwacht zij dat geen directe schade aan infrastructuur en bebouwing. NAM kan echter niet uitsluiten dat de bodemdaling gevolgen kan hebben voor het normale beheer en het onderhoud van waterkeringen en waterlopen. De totale bodemdaling boven de voorkomens is groter dan twee centimeter en waar nodig zal NAM afspraken maken met de betreffende waterschappen om zorg te dragen dat de geldende normen niet worden overschreden. Indien de waterhuishouding of waterstaatkundige werken worden beïnvloed dan kunnen waterhuishoudkundige maatregelen worden getroffen. Als met het nemen van maatregelen niet alle door gaswinning veroorzaakte schade afdoende kan worden voorkomen dan rust op NAM de verplichting die schade overeenkomstig de regels van het burgerlijk recht te vergoeden.

SodM onderschrijft de stelling van NAM dat het effect van de resterende bodemdaling gering zal zijn en dat in principe geen extra maatregelen noodzakelijk zijn. In het winningsplan wordt echter niet inzichtelijk gemaakt welke maatregelen er zijn getroffen voor de gevolgen van de reeds opgetreden bodemdaling. SodM adviseert om NAM inzichtelijk te laten maken welke afspraken er met het Waterschap zijn gemaakt. Verder moet NAM aangeven bij welke bodemdaling er additionele maatregelen noodzakelijk zijn om de nadelige gevolgen van de bodemdaling te voorkomen of beperken en welke maatregelen dan zullen worden genomen.

Risico analyse zuur- en hydraulische stimulatie

NAM vermeldt dat zij kort durende zuur- en hydraulische stimulatie kan gaan toepassen om de productiviteit van een slecht producerende put te verbeteren. De kans op bodembeweging als gevolg van deze stimulatie behandelingen wordt als verwaarloosbaar ingeschat. Indien NAM in de toekomst concrete plannen heeft om een put te gaan stimuleren zal zij een locatie specifieke risico analyse uitvoeren en deze opnemen in het werkveiligheidsplan voor putwerkzaamheden.

SodM kan de uitspraak van NAM ten aanzien van het veiligheidsrisico en het risico op schade niet verifiëren omdat er onvoldoende onderbouwing is gegeven. NAM vermeldt dat zij de specifieke risico analyse zal uitvoeren en deze zal opnemen in het werkveiligheidsplan voor putwerkzaamheden. In de nieuwe Mijnbouwwet wordt een gedetailleerde risicoanalyse gevraagd voor reservoirstimulatie als onderdeel van het werkprogramma voor stimulering van putten. De minimale eisen voor het werkprogramma worden beschreven in de bijbehorende nieuwe Mijnbouwregeling. Vooruitlopend op de wijziging van de Mijnbouwwet en Mijnbouwregeling adviseert SodM om een voorwaarde op te nemen in het instemmingsbesluit van het winningsplan. In deze voorwaarde dient NAM uiterlijk vier weken vóór aanvang van de zuur- en/of hydraulische stimulatie een locatie specifieke risico analyse in te dienen, ten genoegen van de Inspecteur-generaal der Mijnen, die in gaat op de volgende onderwerpen:

1. Status en integriteit van de te behandelen put
2. Integriteit van de afdekkende lagen
3. Hydraulische- of zuurvolumes en vloeistof samenstelling van de te gebruiken chemicaliën
4. Injectiedrukken en gevolgen voor spanningscondities in het reservoir
5. Afstanden tot gekarteerde breuken en het seismisch risico van de operatie
6. Locatie van de put ten opzichte van drink- en grondwatergebieden
7. Geochemische interacties tussen de gebruikte vloeistoffen en gesteente/afsluitende lagen (incl. oplossingsverschijnselen)
8. Het afvoerplan van de uitgewerkte chemicaliën (uitgewerkt zuur en/of stimulatie vloeistoffen)

Risico analyse bodemtrilling

NAM heeft een analyse gemaakt van het seismisch risico (SRA) als gevolg van de gaswinning uit de onderhavige gasvelden (bijlage 3). Hiervoor heeft zij gebruik gemaakt van de methodiek "risicoanalyse omtrent geïnduceerde bevingen door gaswinning tijdelijke leidraad voor adressering mbb. 24.1.p, versie 1.2, SodM, 1 februari 2016".

De gasvelden Assen-Zuid, Witten en Zevenhuizen-West zullen volgens het verwachte mid-case scenario niet produceren, waardoor er geen drukdaling zal plaatsvinden. NAM verwacht in het high case productie scenario voor deze velden dat de drukdaling gering zal zijn, waarmee de kans op seismiciteit voor dit scenario "verwaarloosbaar" is. Volgens de methodiek is verdere analyse ("Stap 2" van de SRA) voor deze velden niet nodig.

TNO kan zich vinden in deze analyse voor de velden Assen-Zuid, Witten en Zevenhuizen-West. Mocht de productie uit deze velden in de toekomst de high case scenario's overschrijden, dan adviseert TNO om de seismische risico analyse voor deze velden opnieuw uit te voeren.

SodM onderschrijft de analyse van TNO ten aanzien van deze velden. SodM adviseert om in het geval dat het duidelijk wordt dat de productie uit de velden Assen-Zuid, Witten en Zevenhuizen-West de voorspellingen in het winningsplan dreigen te gaan overschrijden, NAM een actualisatie van de seismische risico analyse voor deze velden te laten indienen en het winningsplan te actualiseren.

Voor het beoordelen van het seismische risico voor gasvelden Eleveld, Assen, Een, Vries-Noord, Vries-Centraal, Vries-Zuid, Witterdiep en Zevenhuizen is het nodig om de risico matrix te gebruiken ("Stap 2" van de SRA). Voor elke factor die bepaald is voor de onder- en bovengrond wordt een score gegeven waarbij de som van de scores een positie geeft in de risico matrix; de som van de scores voor "invloedfactoren ondergrond" geeft de positie op de x-as en de som van de scores voor "invloedfactoren bovengrond" geeft de positie op de y-as weer.

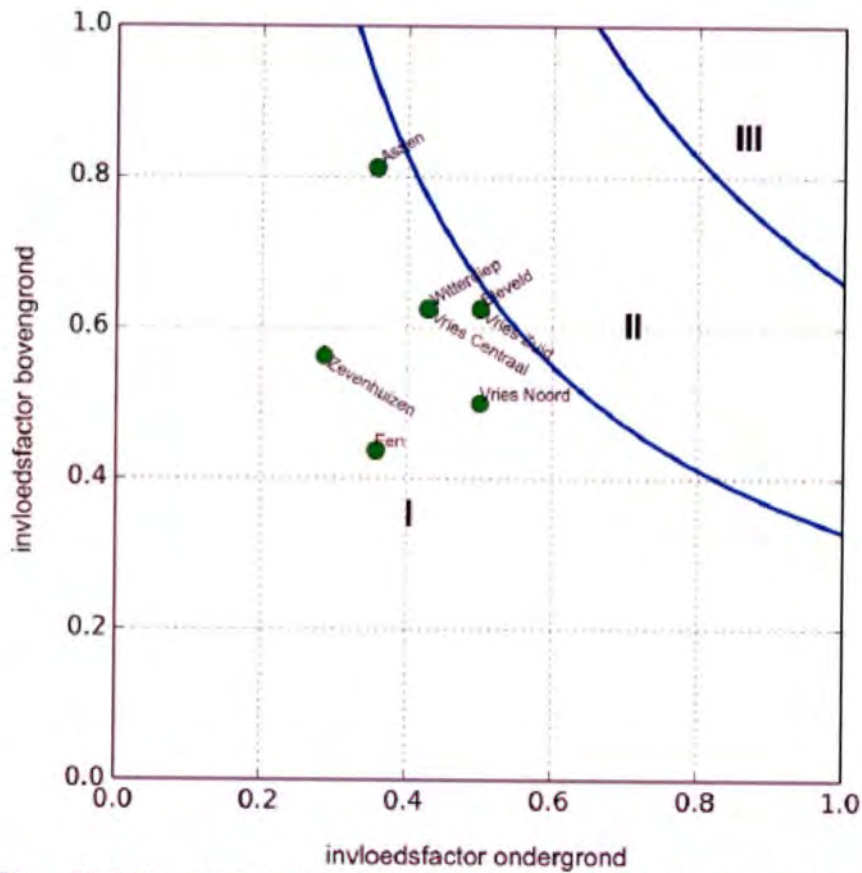

Figuur D2: Uitkomst van de Seismische Risico Analyse (SRA). Alle voorkomens in dit winningsplan vallen in risico Categorie I.

Het resultaat van de SRA analyse voor de gasvelden in dit winningsplan is grafisch weergegeven in bovenstaande figuur (winningsplan p.28). Uit de analyse van NAM volgt dat alle gasvelden in de laagste seismische risicogroep vallen (categorie I).

TNO constateert dat de risicoanalyse is uitgevoerd volgens de SRA-leidraad en kan zich vinden in de toedeling tot de laagste risicogroep (categorie I). SodM onderschrijft de analyse van TNO, met de aanvulling dat de reeds bevende velden Eleveld en Vries-Zuid dicht bij de grens met categorie II liggen met waarden van 0,315. Voor deze risicogroep geldt dat seismisch monitoren met het bestaande KNMI netwerk volstaat. Het huidige KNMI monitoringsnetwerk kan aardbevingen met een magnitude van 1,5 en groter lokaliseren. NAM geeft aan dat zij bereid is aanvullende metingen te doen.

Jaar van schademelding	Datum beving	Bevend veld	Aantal meldingen
2004	21-jun-04	Eleveld	2
2006	10-jan-06	Eleveld	1
2008	26-aug-08	Eleveld	1
2014	5-feb-14	Eleveld	7
2015	5-feb-14	Eleveld	4
2016	5-feb-14	Eleveld	1

SodM stelt vast dat in het gasveld Eleveld historisch gezien en nog in het recente verleden, veelvuldig bevingen zijn opgetreden (in totaal 46). De zwaarste daarvan ($M > 2,0$) zijn in de omgeving duidelijk gevoeld en hebben tot schademeldingen geleid (zie ook volgende paragraaf). Daarnaast wordt de productie uit het bevende voorkomen Vries-Zuid (maximale gemeten magnitude 1,5) middels de put Vries-10 weer opgestart. Op dit moment worden in deze omgeving de grondbewegingen aan het oppervlak nog niet geregistreerd. Het zijn deze grondbewegingen die de schade aan bouwwerken veroorzaken. SodM adviseert hierom NAM in de omgeving van de Eleveld en Vries-Zuid gasvelden, aanvullende monitoring te laten uitvoeren in de vorm van het plaatsen van enkele versnellingsopnemers. Daarnaast adviseert SodM om NAM een risicobeheerssysteem voor de bevende voorkomens uit dit winningsplan te laten opstellen en implementeren.

Schade door bodembeweging en mitigerende maatregelen

NAM kan de kans op schade aan bebouwing in de nabije omgeving van het epicentrum van een geïnduceerde aardbeving niet uitsluiten. In het ernstigste geval kan een geïnduceerde beving leiden tot het ontstaan van lichte, niet constructieve schade aan meerdere gebouwen en matige schade aan enkele gebouwen. NAM zegt dat dit wordt bevestigd door de resultaten van de seismische hazard studie van TNO-NITG. In deze studie geven berekeningen van de maximale horizontale pieksnelheden voor de Vries en Eleveld gasvelden aan dat er een kleine kans op schade bestaat door geïnduceerde bevingen.

De omvang van het gebied waar mogelijk schade kan optreden wordt bepaald door de magnitude, de diepte en de duur van de beving en de lokale grondsamenstelling en aard en conditie van de bebouwing. Bij een beving die krachtig genoeg is om schade te veroorzaken, is het aantal potentiële schadegevallen binnen dit gebied sterk afhankelijk van de dichtheid van bebouwing, terwijl de mate van schade op een bepaalde afstand van het epicentrum in grote mate wordt bepaald door het type bebouwing, de staat van onderhoud en de lokale bodemgesteldheid. Deze afhankelijkheid wordt verder beschreven in het TNO rapport en is ook meegenomen in de gevolgde leidraad voor de bepaling van het seismisch risico. NAM geeft in het winningsplan aan dat de historische schademeldingen voor "lichte, niet constructieve schade" hebben gezorgd en dat deze vergoed zijn (of worden) wanneer het duidelijk is dat zij de schade heeft veroorzaakt. Overeenkomstig de regels van het burgerlijk recht rust op de NAM de verplichting om schade veroorzaakt door aardbevingen die worden veroorzaakt door de gaswinning, te vergoeden.

Advies

SodM concludeert dat het winningsplan Westerveld voldoet aan de wettelijke eisen en overeenstemt met de principes van planmatig beheer. SodM adviseert u om onder de volgende voorwaarde in te stemmen met het winningsplan:

1. *NAM dient voor 1 maart 2017 inzichtelijk te maken welke afspraken met het Waterschap zijn gemaakt en bij welke hoeveelheid bodemdaling er maatregelen noodzakelijk worden om nadelige gevolgen te voorkomen of te beperken.*
2. *NAM dient bij overschrijding van de productie in het "high-case productie scenario" van de velden Assen-Zuid, Witten en Zevenhuizen-West de seismisch risico analyse te actualiseren en een wijziging winningsplan in te dienen.*
3. *NAM dient, in overleg met het Koninklijk Nederland Meteorologisch Instituut, voor 1 juni 2017 enkele versnellingsmeters boven de Eleveld en Vries-Zuid gasvelden te installeren en operationeel te hebben.*
4. *NAM dient voor 1 juni 2017, ten genoegen van de Inspecteur-generaal der Mijnen, voor de bevende velden in dit winningsplan een risicobeheerssysteem te ontwikkelen en operationeel te hebben.*

Ik vertrouw er op u hiermee voldoende te hebben geïnformeerd.

Met vriendelijke groet,

drs. H.A.J.M. van der Meijden, MBA
Inspecteur-generaal der Mijnen



> Retouradres Postbus 24037 2490 AA Den Haag

Ministerie van Economische Zaken
Directie Energie en Omgeving
T.a.v. mevrouw [REDACTED]
Postbus 20401
2500 EK DEN HAAG

Staatstoezicht op de Mijnen

Bezoekadres

Henri Faasdreef 312
2492 JP Den Haag

Postadres

Postbus 24037
2490 AA Den Haag

T 070 379 8400 (algemeen)

F 070 379 8455 (algemeen)

sodm@minez.nl

www.sodm.nl

Behandeld door

[REDACTED]

Ons kenmerk

16152380

Uw kenmerk

Bijlage(n)

1

Datum 10 oktober 2016
Betreft advies winningsplan Westerveld

Bijlage: TNO advies Westerveld

Geachte mevrouw [REDACTED]

Naar aanleiding van uw adviesverzoek betreffende het gewijzigde winningsplan Westerveld, ingediend door Nederlandse Aardolie Maatschappij B.V. (NAM) op 11 september 2016, berichten wij u het volgende.

Procesverloop

NAM heeft op 20 december 2013 een wijziging van het winningsplan Westerveld ingediend. Dit winningsplan heeft NAM aangevuld op 27 mei 2014, waarna SodM en TNO op 15 september 2014 advies hebben uitgebracht aan het Ministerie van Economische Zaken. Gelet op de toenemende vragen vanuit de samenleving en de voorziene wijziging van de Mijnbouwwet is het instemmingsbesluit over het winningsplan Westerveld aangehouden. Recent is besloten om winningsplannen breder te toetsen en ook risico's voor omwonenden, gebouwen en infrastructuur mee te laten wegen in de beoordeling van het winningsplan. Dit betekent dat de beoordeling van de gevolgen van aardbevingen niet langer wordt beperkt tot de "seismische hazard" (seismische dreiging), maar wordt uitgebreid naar het seismische risico. NAM heeft op 23 februari 2016 een bijgewerkt winningsplan Westerveld ingediend. Het oorspronkelijke winningsplan uit december 2013 en het addendum, dat EZ in oktober 2014 heeft ontvangen, zijn door NAM aangevuld met een nieuwe beoordeling van het seismische risico. Bovendien is de tekst geactualiseerd.

Op 30 mei 2016 heeft het Ministerie van Economische Zaken SodM gevraagd om deze nieuwe beoordeling van het seismische risico te toetsen en om na te gaan of de geactualiseerde tekst van de overige paragrafen invloed heeft op het eerdere advies van 15 september 2014. Het resultaat van deze beoordeling heeft SodM per brief van 12 juli 2016 kenbaar gemaakt aan het Ministerie. In deze brief is geadviseerd om aanvullende gegevens op te vragen bij NAM zodat een aantal stellingen in het winningsplan onderbouwd konden worden.

Naar aanleiding van de brief van SodM en verder overleg met het Ministerie, heeft NAM op 11 september 2016 een gewijzigd winningsplan Westerveld ingediend.

Voor de beoordeling van het gewijzigde winningsplan heeft SodM advies gevraagd

aan TNO voor de verificatie van de berekeningen op de onderdelen doelmatige winning, bodemdaling en de seismische risico analyse. Op 4 oktober 2016 heeft SodM hierover het bijgevoegd advies van TNO ontvangen. Middels deze brief ontvangt u mijn advies.

Beschrijving Westerveld winningsplan

Het winningsplan Westerveld omvat 11 gasvelden t.w. Assen, Assen-Zuid, Een, Eleveld, Vries-Noord, Vries-Centraal, Vries-Zuid, Witten, Witterdiep, Zevenhuizen en Zevenhuizen-West. Het gros van deze velden zijn al geruime tijd in productie. NAM verwacht voor velden Zevenhuizen-West, Assen-Zuid, Witten en Witterdiep enkel productie in het meest optimistische scenario aangezien de winbare hoeveelheden zeer gering zijn. De velden Appelscha, Roden en Norg-Zuid die historisch gezien deel uitmaakten van dit winningsplan, zijn uit geproduceerd. NAM heeft geen plannen om de productie uit deze voorkomens te hervatten.

Reden voor wijziging winningsplan

NAM heeft een wijziging van het winningsplan ingediend omdat zij een vernieuwde risicoanalyse heeft gemaakt van de geïnduceerde seismiciteit die kan optreden als gevolg van de gaswinning uit de diverse velden. Tevens heeft NAM de productievoorspellingen en de te verwachten bodemdaling geactualiseerd voor de velden in het winningsplan.

Planmatig beheer

NAM verwacht dat de productie van de velden in het Westerveld systeem tot het jaar 2023 zal voortduren in het meest waarschijnlijke productie scenario en tot het jaar 2028 in het hoge, meest optimistische productie scenario. De verwachte volumes voor de gasvelden (GIIP) en de winningspercentages per veld zijn weergegeven in onderstaande tabel:

Voorkomen	Statische GIIP [miljard Nm3]	Totale winning tot eind 2015 [miljard Nm3]	Verwachte totale winning (Mid Case) [miljard Nm3]	Verwachte totale winning (High Case) [miljard Nm3]	Verwacht winnings- percentage (Mid Case)	Verwacht winnings- percentage (High Case)
Assen						
Assen-Zuid						
Een						
Eleveld						
Vries-Noord						
Vries-Centraal						
Vries-Zuid						
Witten						
Witterdiep						
Zevenhuizen						
Zevenhuizen-West						

TNO constateert dat de variërende reservoir kwaliteit en de water productie in de diverse velden een grote invloed hebben op de winningspercentages. De nog te winnen gas volumes komen voornamelijk uit de velden Eleveld (ca. ■■■ miljoen Nm³) en Vries Zuid (ca ■■■ miljoen Nm³). NAM bestudeert de mogelijkheden om de productie van een aantal velden te verhogen. Hieronder vallen de drie velden Zevenhuizen-West, Assen-Zuid en Witten. TNO is van mening dat de winning doelmatig is, gezien de reservoirkwaliteit en het productiegedrag van de betrokken velden. Verder vindt zij dat NAM voldoende initiatieven onderneemt om de productie te optimaliseren. SodM onderschrijft de conclusie van TNO en vindt de winning van de diverse velden in overeenstemming met de principes van planmatig beheer.

Verwachte bodemdaling

NAM heeft in 2013 een bodemdalingsmeting uitgevoerd in het winningsgebied van het Westerveld cluster (Meetregister meetplannen Noord Nederland 2014). Het resultaat van de meting uit 2013 heeft zij weergegeven in figuur C1 van het winningsplan. In deze figuur heeft NAM de gemeten waarden van de peilmerken weergegeven tezamen met de contouren van de gemodelleerde bodemdaling als gevolg van de gaswinning. Het bodemdalingsmodel heeft NAM geactualiseerd met de meeste recente reservoir parameters, productie profielen en geijkt aan de bodemdalingsmetingen tussen 1975 en 2013 [Bron: NAM-rapport "Bodemdaling door Aardgaswinning –NAM-velden in Groningen, Friesland en het Noorden van Drenthe– Status Rapport 2015 en Prognose tot het jaar 2080" (EP201511213444)]. Met dit geactualiseerde en geverifieerde model heeft NAM een prognose van de te verwachten bodemdaling tot het jaar 2025 (Figuur C4, einde van de winning) en het jaar 2080 (Figuur C5, verwachte eindsituatie) gemaakt.

De nog te verwachten bodemdaling in de periode 2016 tot 2023, veroorzaakt door de resterende productie uit de velden van de Westerveld cluster, wordt door NAM geschat op minder dan 2 cm. Hiervoor heeft NAM de onzekerheden in het gedrag van de aquifers in haar analyse meegenomen.

TNO kan zich vinden in de resultaten voor het mid-case scenario en onderschrijft deze waarden als de onzekerheid in de compactiecoëfficiënt niet wordt meegenomen. TNO heeft voor de bepaling van haar "worst case scenario" de onzekerheid in de compactiecoëfficiënt gecombineerd met het hoge productie scenario. In dit geval bedraagt de maximale nog te verwachten bodemdaling voor alle velden minder dan 2 cm en voor het veld Zevenhuizen nog minder dan 3 cm tot het einde van de winningsperiode. Op basis van de verificatie door TNO onderschrijft SodM de bodemdalingsanalyses in het winningsplan.

Schade door bodemdaling en mitigerende maatregelen

NAM vermeld in het winningsplan dat de nog te verwachten bodemdaling als gevolg van de gaswinning uit de velden in het cluster Westerveld, minder dan 2 cm zal bedragen. Zij geeft verder aan dat deze bodemdaling een geleidelijk en gelijkmatig verloop heeft en de resulterende vervorming van de bovengrond zeer klein is. Om deze reden verwacht zij dat geen directe schade aan infrastructuur en bebouwing. NAM kan echter niet uitsluiten dat de bodemdaling gevolgen kan hebben voor het normale beheer en het onderhoud van waterkeringen en waterlopen. De totale bodemdaling boven de voorkomens is groter dan twee centimeter en waar nodig zal NAM afspraken maken met de betreffende waterschappen om zorg te dragen dat de geldende normen niet worden overschreden. Indien de waterhuishouding of waterstaatkundige werken worden beïnvloed dan kunnen waterhuishoudkundige maatregelen worden getroffen. Als met het nemen van maatregelen niet alle door gaswinning veroorzaakte schade afdoende kan worden voorkomen dan rust op NAM de verplichting die schade overeenkomstig de regels van het burgerlijk recht te vergoeden.

SodM onderschrijft de stelling van NAM dat het effect van de resterende bodemdaling gering zal zijn en dat in principe geen extra maatregelen noodzakelijk zijn. In het winningsplan wordt echter niet inzichtelijk gemaakt welke maatregelen er zijn getroffen voor de gevolgen van de reeds opgetreden bodemdaling. SodM adviseert om NAM inzichtelijk te laten maken welke afspraken er met het Waterschap zijn gemaakt. Verder moet NAM aangeven bij welke bodemdaling er additionele maatregelen noodzakelijk zijn om de nadelige gevolgen van de bodemdaling te voorkomen of beperken en welke maatregelen dan zullen worden genomen.

Risico analyse zuur- en hydraulische stimulatie

NAM vermeldt dat zij kort durende zuur- en hydraulische stimulatie kan gaan toepassen om de productiviteit van een slecht producerende put te verbeteren. De kans op bodembeweging als gevolg van deze stimulatie behandelingen wordt als verwaarloosbaar ingeschat. Indien NAM in de toekomst concrete plannen heeft om een put te gaan stimuleren zal zij een locatie specifieke risico analyse uitvoeren en deze opnemen in het werkveiligheidsplan voor putwerkzaamheden.

SodM kan de uitspraak van NAM ten aanzien van het veiligheidsrisico en het risico op schade niet verifiëren omdat er onvoldoende onderbouwing is gegeven. NAM vermeldt dat zij de specifieke risico analyse zal uitvoeren en deze zal opnemen in het werkveiligheidsplan voor putwerkzaamheden. In de nieuwe Mijnbouwwet wordt een gedetailleerde risicoanalyse gevraagd voor reservoirstimulatie als onderdeel van het werkprogramma voor stimulering van putten. De minimale eisen voor het werkprogramma worden beschreven in de bijbehorende nieuwe Mijnbouwregeling. Vooruitlopend op de wijziging van de Mijnbouwwet en Mijnbouwregeling adviseert SodM om een voorwaarde op te nemen in het instemmingsbesluit van het winningsplan. In deze voorwaarde dient NAM uiterlijk vier weken vóór aanvang van de zuur- en/of hydraulische stimulatie een locatie specifieke risico analyse in te dienen, ten genoegen van de Inspecteur-generaal der Mijnen, die in gaat op de volgende onderwerpen:

1. Status en integriteit van de te behandelen put
2. Integriteit van de afdekkende lagen
3. Hydraulische- of zuurvolumes en vloeistof samenstelling van de te gebruiken chemicaliën
4. Injectiedrukken en gevolgen voor spanningscondities in het reservoir
5. Afstanden tot gekarteerde breuken en het seismisch risico van de operatie
6. Locatie van de put ten opzichte van drink- en grondwatergebieden
7. Geochemische interacties tussen de gebruikte vloeistoffen en gesteente/afsluitende lagen (incl. oplossingsverschijnselen)
8. Het afvoerplan van de uitgewerkte chemicaliën (uitgewerkt zuur en/of stimulatie vloeistoffen)

Risico analyse bodemtrilling

NAM heeft een analyse gemaakt van het seismisch risico (SRA) als gevolg van de gaswinning uit de onderhavige gasvelden (bijlage 3). Hiervoor heeft zij gebruik gemaakt van de methodiek "risicoanalyse omtrent geïnduceerde bevingen door gaswinning tijdelijke leidraad voor adressering mbb. 24.1.p, versie 1.2, SodM, 1 februari 2016".

De gasvelden Assen-Zuid, Witten en Zevenhuizen-West zullen volgens het verwachte mid-case scenario niet produceren, waardoor er geen drukdaling zal plaatsvinden. NAM verwacht in het high case productie scenario voor deze velden dat de drukdaling gering zal zijn, waarmee de kans op seismiciteit voor dit scenario "verwaarloosbaar" is. Volgens de methodiek is verdere analyse ("Stap 2" van de SRA) voor deze velden niet nodig.

TNO kan zich vinden in deze analyse voor de velden Assen-Zuid, Witten en Zevenhuizen-West. Mocht de productie uit deze velden in de toekomst de high case scenario's overschrijden, dan adviseert TNO om de seismische risico analyse voor deze velden opnieuw uit te voeren.

SodM onderschrijft de analyse van TNO ten aanzien van deze velden. SodM adviseert om in het geval dat het duidelijk wordt dat de productie uit de velden Assen-Zuid, Witten en Zevenhuizen-West de voorspellingen in het winningsplan dreigen te gaan overschrijden, NAM een actualisatie van de seismische risico analyse voor deze velden te laten indienen en het winningsplan te actualiseren.

Voor het beoordelen van het seismische risico voor gasvelden Eleveld, Assen, Een, Vries-Noord, Vries-Centraal, Vries-Zuid, Witterdiep en Zevenhuizen is het nodig om de risico matrix te gebruiken ("Stap 2" van de SRA). Voor elke factor die bepaald is voor de onder- en bovengrond wordt een score gegeven waarbij de som van de scores een positie geeft in de risico matrix; de som van de scores voor "invloedfactoren ondergrond" geeft de positie op de x-as en de som van de scores voor "invloedfactoren bovengrond" geeft de positie op de y-as weer.

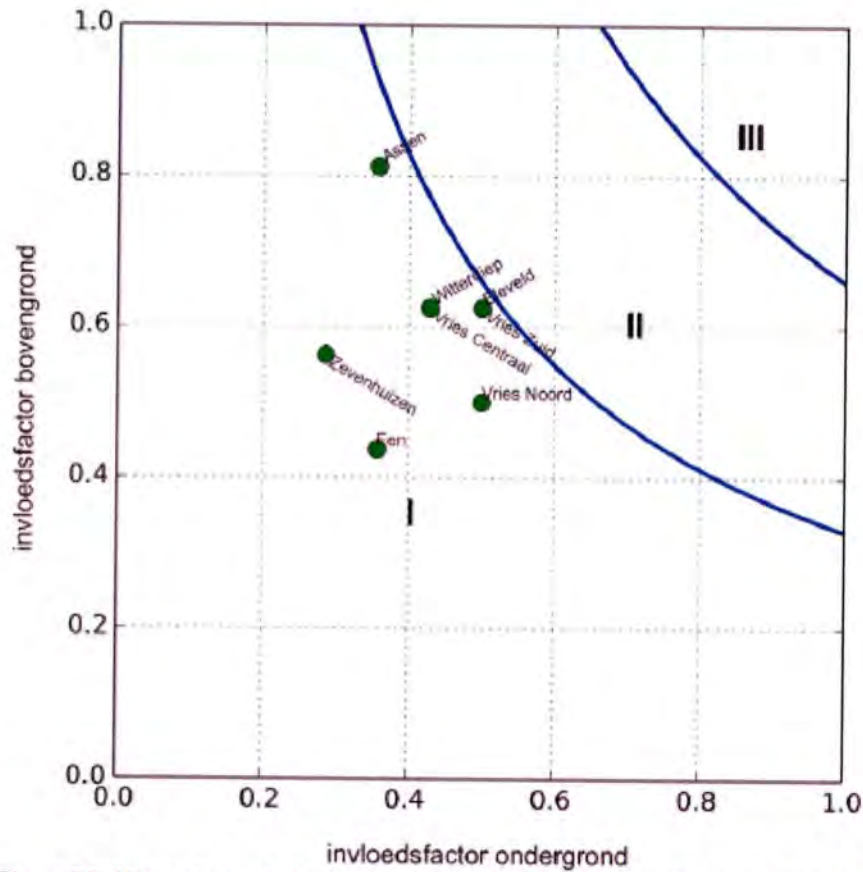

Figuur D2: Uitkomst van de Seismische Risico Analyse (SRA). Alle voorkomens in dit winningsplan vallen in risico Categorie I.

Het resultaat van de SRA analyse voor de gasvelden in dit winningsplan is grafisch weergegeven in bovenstaande figuur (winningplan p.28). Uit de analyse van NAM volgt dat alle gasvelden in de laagste seismische risicogroep vallen (categorie I).

TNO constateert dat de risicoanalyse is uitgevoerd volgens de SRA-leidraad en kan zich vinden in de toedeling tot de laagste risicogroep (categorie I). SodM onderschrijft de analyse van TNO, met de aanvulling dat de reeds bevende velden Eleveld en Vries-Zuid dicht bij de grens met categorie II liggen met waarden van 0,315. Voor deze risicogroep geldt dat seismisch monitoren met het bestaande KNMI netwerk volstaat. Het huidige KNMI monitoringsnetwerk kan aardbevingen met een magnitude van 1,5 en groter lokaliseren. NAM geeft aan dat zij bereid is aanvullende metingen te doen.

Jaar van schademelding	Datum beving	Bevend veld	Aantal meldingen
2004	21-jun-04	Eleveld	2
2006	10-jan-06	Eleveld	1
2008	26-aug-08	Eleveld	1
2014	5-feb-14	Eleveld	7
2015	5-feb-14	Eleveld	4
2016	5-feb-14	Eleveld	1

SodM stelt vast dat in het gasveld Eleveld historisch gezien en nog in het recente verleden, veelvuldig bevingen zijn opgetreden (in totaal 46). De zwaarste daarvan ($M > 2,0$) zijn in de omgeving duidelijk gevoeld en hebben tot schademeldingen geleid (zie ook volgende paragraaf). Daarnaast wordt de productie uit het bevende voorkomen Vries-Zuid (maximale gemeten magnitude 1,5) middels de put Vries-10 weer opgestart. Op dit moment worden in deze omgeving de groundbewegingen aan het oppervlak nog niet geregistreerd. Het zijn deze groundbewegingen die de schade aan bouwwerken veroorzaken. SodM adviseert hierom NAM in de omgeving van de Eleveld en Vries-Zuid gasvelden, aanvullende monitoring te laten uitvoeren in de vorm van het plaatsen van enkele versnellingsopnemers. Daarnaast adviseert SodM om NAM een risicobeheersysteem voor de bevende voorkomens uit dit winningsplan te laten opstellen en implementeren.

Schade door bodembeweging en mitigerende maatregelen

NAM kan de kans op schade aan bebouwing in de nabije omgeving van het epicentrum van een geïnduceerde aardbeving niet uitsluiten. In het ernstigste geval kan een geïnduceerde beving leiden tot het ontstaan van lichte, niet constructieve schade aan meerdere gebouwen en matige schade aan enkele gebouwen. NAM zegt dat dit wordt bevestigd door de resultaten van de seismische hazard studie van TNO-NITG. In deze studie geven berekeningen van de maximale horizontale pieksnelheden voor de Vries en Eleveld gasvelden aan dat er een kleine kans op schade bestaat door geïnduceerde bevingen.

De omvang van het gebied waar mogelijk schade kan optreden wordt bepaald door de magnitude, de diepte en de duur van de beving en de lokale grondsamenstelling en aard en conditie van de bebouwing. Bij een beving die krachtig genoeg is om schade te veroorzaken, is het aantal potentiële schadegevallen binnen dit gebied sterk afhankelijk van de dichtheid van bebouwing, terwijl de mate van schade op een bepaalde afstand van het epicentrum in grote mate wordt bepaald door het type bebouwing, de staat van onderhoud en de lokale bodemgesteldheid. Deze afhankelijkheid wordt verder beschreven in het TNO rapport en is ook meegenomen in de gevolgde leidraad voor de bepaling van het seismisch risico. NAM geeft in het winningsplan aan dat de historische schademeldingen voor "lichte, niet constructieve schade" hebben gezorgd en dat deze vergoed zijn (of worden) wanneer het duidelijk is dat zij de schade heeft veroorzaakt. Overeenkomstig de regels van het burgerlijk recht rust op de NAM de verplichting om schade veroorzaakt door aardbevingen die worden veroorzaakt door de gaswinning, te vergoeden.

Advies

SodM concludeert dat het winningsplan Westerveld voldoet aan de wettelijke eisen en overeenstemt met de principes van planmatig beheer. SodM adviseert u om onder de volgende voorwaarde in te stemmen met het winningsplan:

1. *NAM dient voor 1 maart 2017 inzichtelijk te maken welke afspraken met het Waterschap zijn gemaakt en bij welke hoeveelheid bodemdaling er maatregelen noodzakelijk worden om nadelige gevolgen te voorkomen of te beperken.*
2. *NAM dient bij overschrijding van de productie in het "high-case productie scenario" van de velden Assen-Zuid, Witten en Zevenhuizen-West de seismisch risico analyse te actualiseren en een wijziging winningsplan in te dienen.*
3. *NAM dient, in overleg met het Koninklijk Nederland Meteorologisch Instituut, voor 1 juni 2017 enkele versnellingsmeters boven de Eleveld en Vries-Zuid gasvelden te installeren en operationeel te hebben.*
4. *NAM dient voor 1 juni 2017, ten genoegen van de Inspecteur-generaal der Mijnen, voor de bevende velden in dit winningsplan een risicobeheerssysteem te ontwikkelen en operationeel te hebben.*

Ik vertrouw er op u hiermee voldoende te hebben geïnformeerd.

Met vriendelijke groet,

drs. H.A.J.M. van der Meijden, MBA
Inspecteur-generaal der Mijnen



> Retouradres Postbus 24037 2490 AA Den Haag

Ministerie van Economische Zaken
Directie Energie en Omgeving
T.a.v. mevrouw [REDACTED]
Postbus 20401
2500 EK DEN HAAG

Staatstoezicht op de Mijnen

Bezoekadres

Henri Faasdreef 312
2492 JP Den Haag

Postadres

Postbus 24037
2490 AA Den Haag

T 070 379 8400 (algemeen)
F 070 379 8455 (algemeen)

sodm@minez.nl
www.sodm.nl

Behandeld door

[REDACTED]

Ons kenmerk
16152380

Uw kenmerk

Bijlage(n)
1

Datum 13 oktober 2016
Betreft advies winningsplan Westerveld

Bijlage: TNO advies Westerveld

Geachte mevrouw [REDACTED]

Naar aanleiding van uw adviesverzoek betreffende het gewijzigde winningsplan Westerveld, ingediend door Nederlandse Aardolie Maatschappij B.V. (NAM) op 11 september 2016, berichten wij u het volgende.

Procesverloop

NAM heeft op 20 december 2013 een wijziging van het winningsplan Westerveld ingediend. Dit winningsplan heeft NAM aangevuld op 27 mei 2014, waarna SodM en TNO op 15 september 2014 advies hebben uitgebracht aan het Ministerie van Economische Zaken. Gelet op de toenemende vragen vanuit de samenleving en de voorziene wijziging van de Mijnbouwwet is het instemmingsbesluit over het winningsplan Westerveld aangehouden. Recent is besloten om winningsplannen breder te toetsen en ook risico's voor omwonenden, gebouwen en infrastructuur mee te laten wegen in de beoordeling van het winningsplan. Dit betekent dat de beoordeling van de gevolgen van aardbevingen niet langer wordt beperkt tot de "seismische hazard" (seismische dreiging), maar wordt uitgebreid naar het seismische risico. NAM heeft op 23 februari 2016 een bijgewerkt winningsplan Westerveld ingediend. Het oorspronkelijke winningsplan uit december 2013 en het addendum, dat EZ in oktober 2014 heeft ontvangen, zijn door NAM aangevuld met een nieuwe beoordeling van het seismische risico. Bovendien is de tekst geactualiseerd.

Op 30 mei 2016 heeft het Ministerie van Economische Zaken SodM gevraagd om deze nieuwe beoordeling van het seismische risico te toetsen en om na te gaan of de geactualiseerde tekst van de overige paragrafen invloed heeft op het eerdere advies van 15 september 2014. Het resultaat van deze beoordeling heeft SodM per brief van 12 juli 2016 kenbaar gemaakt aan het Ministerie. In deze brief is geadviseerd om aanvullende gegevens op te vragen bij NAM zodat een aantal stellingen in het winningsplan onderbouwd konden worden.

Naar aanleiding van de brief van SodM en verder overleg met het Ministerie, heeft NAM op 11 september 2016 een gewijzigd winningsplan Westerveld ingediend. Voor de beoordeling van het gewijzigde winningsplan heeft SodM advies gevraagd aan TNO voor de verificatie van de berekeningen op de onderdelen doelmatige winning, bodemdaling en de seismische risico analyse.

Op 4 oktober 2016 heeft SodM hierover het bijgevoegd advies van TNO ontvangen. Middels deze brief ontvangt u mijn advies.

Beschrijving Westerveld winningsplan

Het winningsplan Westerveld omvat 11 gasvelden t.w. Assen, Assen-Zuid, Een, Eleveld, Vries-Noord, Vries-Centraal, Vries-Zuid, Witten, Witterdiep, Zevenhuizen en Zevenhuizen-West. Het gros van deze velden zijn al geruime tijd in productie. NAM verwacht voor velden Zevenhuizen-West, Assen-Zuid, Witten en Witterdiep enkel productie in het meest optimistische scenario aangezien de winbare hoeveelheden zeer gering zijn. De velden Appelscha, Roden en Norg-Zuid die historisch gezien deel uitmaakten van dit winningsplan, zijn uit geproduceerd. NAM heeft geen plannen om de productie uit deze voorkomens te hervatten.

Reden voor wijziging winningsplan

NAM heeft een wijziging van het winningsplan ingediend omdat zij een vernieuwde risicoanalyse heeft gemaakt van de geïnduceerde seismiciteit die kan optreden als gevolg van de gaswinning uit de diverse velden. Tevens heeft NAM de productievoorspellingen en de te verwachten bodemdaling geactualiseerd voor de velden in het winningsplan.

Planmatig beheer

NAM verwacht dat de productie van de velden in het Westerveld systeem tot het jaar 2023 zal voortduren in het meest waarschijnlijke productie scenario en tot het jaar 2028 in het hoge, meest optimistische productie scenario. De verwachte volumes voor de gasvelden (GIIP) en de winningspercentages per veld zijn weergegeven in onderstaande tabel:

Voorkomen	Statische GIIP [miljard Nm ³]	Totale winning tot eind 2015 [miljard Nm ³]	Verwachte totale winning (Mid Case) [miljard Nm ³]	Verwachte totale winning (High Case) [miljard Nm ³]	Verwacht winnings- percentage (Mid Case)	Verwacht winnings- percentage (High Case)
Assen						
Assen-Zuid						
Een						
Eleveld						
Vries-Noord						
Vries-Centraal						
Vries-Zuid						
Witten						
Witterdiep						
Zevenhuizen						
Zevenhuizen-West						

TNO constateert dat de variërende reservoir kwaliteit en de water productie in de diverse velden een grote invloed hebben op de winningspercentages. De nog te winnen gas volumes komen voornamelijk uit de velden Eleveld (ca. 1.000 miljoen Nm³) en Vries Zuid (ca. 1.000 miljoen Nm³). NAM bestudeert de mogelijkheden om de productie van een aantal velden te verhogen. Hieronder vallen de drie velden Zevenhuizen-West, Assen-Zuid en Witten. TNO is van mening dat de winning doelmatig is, gezien de reservoirkwaliteit en het productiegedrag van de betrokken velden. Verder vindt zij dat NAM voldoende initiatieven onderneemt om de productie te optimaliseren. SodM onderschrijft de conclusie van TNO en vindt de winning van de diverse velden in overeenstemming met de principes van planmatig beheer.

Verwachte bodemdaling

NAM heeft in 2013 een bodemdalingmeting uitgevoerd in het winningsgebied van het Westerveld cluster (Meetregister meetplannen Noord Nederland 2014). Het resultaat van de meting uit 2013 heeft zij weergegeven in figuur C1 van het winningsplan. In deze figuur heeft NAM de gemeten waarden van de peilmerken weergegeven tezamen met de contouren van de gemodelleerde bodemdaling als gevolg van de gaswinning. Het bodemdalingsmodel heeft NAM geactualiseerd met de meeste recente reservoir parameters, productie profielen en geijkt aan de bodemdalingmetingen tussen 1975 en 2013 [Bron: NAM-rapport "Bodemdaling door Aardgaswinning –NAM-velden in Groningen, Friesland en het Noorden van Drenthe– Status Rapport 2015 en Prognose tot het jaar 2080" (EP201511213444)]. Met dit geactualiseerde en geverifieerde model heeft NAM een prognose van de te verwachten bodemdaling tot het jaar 2025 (Figuur C4, einde van de winning) en het jaar 2080 (Figuur C5, verwachte eindsituatie) gemaakt. De nog te verwachten bodemdaling in de periode 2016 tot 2023, veroorzaakt door de resterende productie uit de velden van de Westerveld cluster, wordt door NAM geschat op minder dan 2 cm. Hiervoor heeft NAM de onzekerheden in het gedrag van de aquifers in haar analyse meegenomen.

TNO kan zich vinden in de resultaten voor het mid-case scenario en onderschrijft deze waarden als de onzekerheid in de compactiecoëfficiënt niet wordt meegenomen. TNO heeft voor de bepaling van haar "worst case scenario" de onzekerheid in de compactiecoëfficiënt gecombineerd met het hoge productie scenario. In dit geval bedraagt de maximale nog te verwachten bodemdaling voor alle velden minder dan 2 cm en voor het veld Zevenhuizen nog minder dan 3 cm tot het einde van de winningsperiode. Op basis van de verificatie door TNO onderschrijft SodM de bodemdalinganalyses in het winningsplan.

Schade door bodemdaling en mitigerende maatregelen

NAM vermeld in het winningsplan dat de nog te verwachten bodemdaling als gevolg van de gaswinning uit de velden in het cluster Westerveld, minder dan 2 cm zal bedragen. Zij geeft verder aan dat deze bodemdaling een geleidelijk en gelijkmatig verloop heeft en de resulterende vervorming van de bovengrond zeer klein is. Om deze reden verwacht zij dat geen directe schade aan infrastructuur en bebouwing. NAM kan echter niet uitsluiten dat de bodemdaling gevolgen kan hebben voor het normale beheer en het onderhoud van waterkeringen en waterlopen. De totale bodemdaling boven de voorkomens is groter dan twee centimeter en waar nodig zal NAM afspraken maken met de betreffende waterschappen om zorg te dragen dat de geldende normen niet worden overschreden. Indien de waterhuishouding of waterstaatkundige werken worden beïnvloed dan kunnen waterhuishoudkundige maatregelen worden getroffen. Als met het nemen van maatregelen niet alle door gaswinning veroorzaakte schade afdoende kan worden voorkomen dan rust op NAM de verplichting die schade overeenkomstig de regels van het burgerlijk recht te vergoeden.

SodM onderschrijft de stelling van NAM dat het effect van de resterende bodemdaling gering zal zijn en dat in principe geen extra maatregelen noodzakelijk zijn. In het winningsplan wordt echter niet inzichtelijk gemaakt welke maatregelen er zijn getroffen voor de gevolgen van de reeds opgetreden bodemdaling. SodM adviseert om NAM inzichtelijk te laten maken welke afspraken er met het Waterschap zijn gemaakt. Verder moet NAM aangeven bij welke bodemdaling er additionele maatregelen noodzakelijk zijn om de nadelige gevolgen van de bodemdaling te voorkomen of beperken en welke maatregelen dan zullen worden genomen.

Risico analyse zuur- en hydraulische stimulatie

NAM vermeldt dat zij kort durende zuur- en hydraulische stimulatie kan gaan toepassen om de productiviteit van een slecht producerende put te verbeteren. De kans op bodembeweging als gevolg van deze stimulatie behandelingen wordt als verwaarloosbaar ingeschat. Indien NAM in de toekomst concrete plannen heeft om een put te gaan stimuleren zal zij een locatie specifieke risico analyse uitvoeren en deze opnemen in het werkveiligheidsplan voor putwerkzaamheden.

SodM kan de uitspraak van NAM ten aanzien van het veiligheidsrisico en het risico op schade niet verifiëren omdat er onvoldoende onderbouwing is gegeven. NAM vermeldt dat zij de specifieke risico analyse zal uitvoeren en deze zal opnemen in het werkveiligheidsplan voor putwerkzaamheden. In de nieuwe Mijnbouwwet wordt een gedetailleerde risicoanalyse gevraagd voor reservoirstimulatie als onderdeel van het werkprogramma voor stimulering van putten. De minimale eisen voor het werkprogramma worden beschreven in de bijbehorende nieuwe Mijnbouwregeling. Vooruitlopend op de wijziging van de Mijnbouwwet en Mijnbouwregeling adviseert SodM om een voorwaarde op te nemen in het instemmingsbesluit van het winningsplan. In deze voorwaarde dient NAM uiterlijk vier weken vóór aanvang van de zuur- en/of hydraulische stimulatie een locatie specifieke risico analyse in te dienen, ten genoegen van de Inspecteur-generaal der Mijnen, die in gaat op de volgende onderwerpen:

1. Status en integriteit van de te behandelen put
2. Integriteit van de afdekkende lagen
3. Hydraulische- of zuurvolumes en vloeistof samenstelling van de te gebruiken chemicaliën
4. Injectiedrukken en gevolgen voor spanningscondities in het reservoir
5. Afstanden tot gekarteerde breuken en het seismisch risico van de operatie
6. Locatie van de put ten opzichte van drink- en grondwatergebieden
7. Geochemische interacties tussen de gebruikte vloeistoffen en gesteente/afsluitende lagen (incl. oplossingsverschijnselen)
8. Het afvoerplan van de uitgewerkte chemicaliën (uitgewerkt zuur en/of stimulatie vloeistoffen)

Risico analyse bodemtrilling

NAM heeft een analyse gemaakt van het seismisch risico (SRA) als gevolg van de gaswinning uit de onderhavige gasvelden (bijlage 3). Hiervoor heeft zij gebruik gemaakt van de methodiek "risicoanalyse omtrent geïnduceerde bevingen door gaswinning tijdelijke leidraad voor adressering mbb. 24.1.p, versie 1.2, SodM, 1 februari 2016".

De gasvelden Assen-Zuid, Witten en Zevenhuizen-West zullen volgens het verwachte mid-case scenario niet produceren, waardoor er geen drukdaling zal plaatsvinden. NAM verwacht in het high case productie scenario voor deze velden dat de drukdaling gering zal zijn, waarmee de kans op seismiciteit voor dit scenario "verwaarloosbaar" is. Volgens de methodiek is verdere analyse ("Stap 2" van de SRA) voor deze velden niet nodig.

TNO kan zich vinden in deze analyse voor de velden Assen-Zuid, Witten en Zevenhuizen-West. Mocht de productie uit deze velden in de toekomst de high case scenario's overschrijden, dan adviseert TNO om de seismische risico analyse voor deze velden opnieuw uit te voeren.

SodM onderschrijft de analyse van TNO ten aanzien van deze velden. SodM adviseert om in het geval dat het duidelijk wordt dat de productie uit de velden Assen-Zuid, Witten en Zevenhuizen-West de voorspellingen in het winningsplan dreigen te gaan overschrijden, NAM een actualisatie van de seismische risico analyse voor deze velden te laten indienen en het winningsplan te actualiseren.

Voor het beoordelen van het seismische risico voor gasvelden Eleveld, Assen, Een, Vries-Noord, Vries-Centraal, Vries-Zuid, Witterdiep en Zevenhuizen is het nodig om de risico matrix te gebruiken ("Stap 2" van de SRA). Voor elke factor die bepaald is voor de onder- en bovengrond wordt een score gegeven waarbij de som van de scores een positie geeft in de risico matrix; de som van de scores voor "invloedfactoren ondergrond" geeft de positie op de x-as en de som van de scores voor "invloedfactoren bovengrond" geeft de positie op de y-as weer.

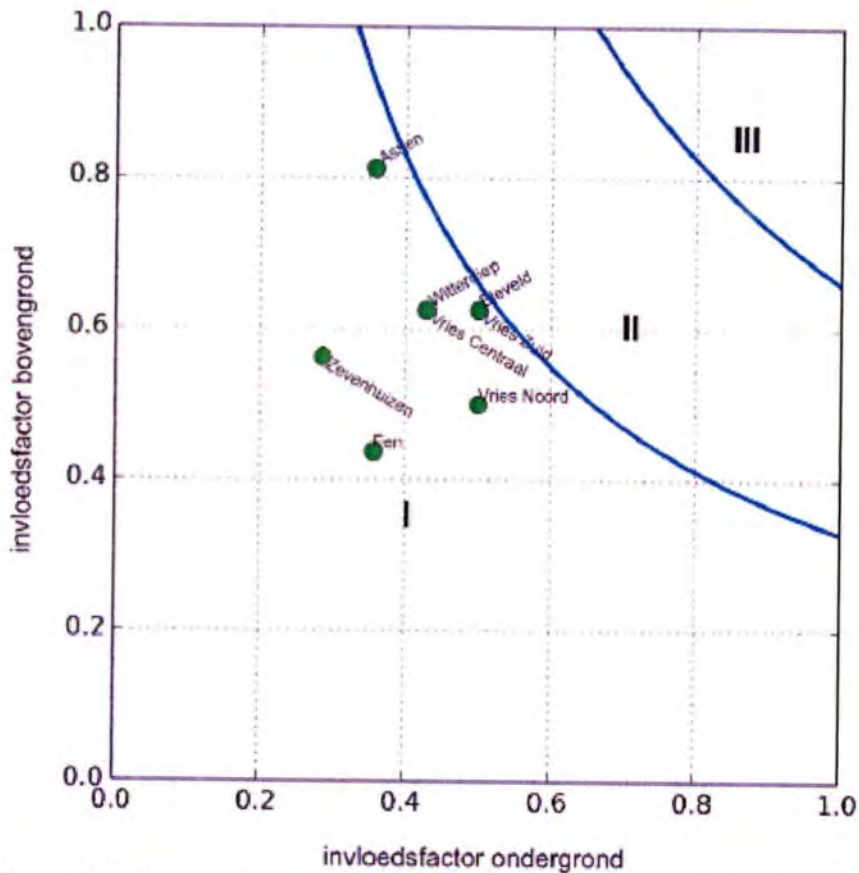

Figuur D2: Uitkomst van de Seismische Risico Analyse (SRA). Alle voorkomens in dit winningsplan vallen in risico Categorie I.

Het resultaat van de SRA analyse voor de gasvelden in dit winningsplan is grafisch weergegeven in bovenstaande figuur (winningsplan p.28). Uit de analyse van NAM volgt dat alle gasvelden in de laagste seismische risicogroep vallen (categorie I).

TNO constateert dat de risicoanalyse is uitgevoerd volgens de SRA-leidraad en kan zich vinden in de toedeling tot de laagste risicogroep (categorie I). SodM onderschrijft de analyse van TNO, met de aanvulling dat de reeds bevende velden Eleveld en Vries-Zuid dicht bij de grens met categorie II liggen met waarden van 0,315. Voor deze risicogroep geldt dat seismisch monitoren met het bestaande KNMI netwerk volstaat. Het huidige KNMI monitoringsnetwerk kan aardbevingen met een magnitude van 1,5 en groter lokaliseren. NAM geeft aan dat zij bereid is aanvullende metingen te doen.

Jaar van schademelding	Datum beving	Bevend veld	Aantal meldingen
2004	21-jun-04	Eleveld	2
2006	10-jan-06	Eleveld	1
2008	26-aug-08	Eleveld	1
2014	5-feb-14	Eleveld	7
2015	5-feb-14	Eleveld	4
2016	5-feb-14	Eleveld	1

SodM stelt vast dat in het gasveld Eleveld historisch gezien en nog in het recente verleden, veelvuldig bevingen zijn opgetreden (in totaal 46). De zwaarste daarvan ($M > 2,0$) zijn in de omgeving duidelijk gevoeld en hebben tot schademeldingen geleid (zie ook volgende paragraaf). Daarnaast wordt de productie uit het bevende voorkomen Vries-Zuid (maximale gemeten magnitude 1,5) middels de put Vries-10 weer opgestart. Op dit moment worden in deze omgeving de groundbewegingen aan het oppervlak nog niet geregistreerd. Het zijn deze groundbewegingen die de schade aan bouwwerken veroorzaken. SodM adviseert hierom NAM in de omgeving van de Eleveld en Vries-Zuid gasvelden, aanvullende monitoring te laten uitvoeren in de vorm van het plaatsen van enkele versnellingsopnemers. Daarnaast adviseert SodM om NAM een risicobeheerssysteem voor de bevende voorkomens uit dit winningsplan te laten opstellen en implementeren.

Schade door bodembeweging en mitigerende maatregelen

NAM kan de kans op schade aan bebouwing in de nabije omgeving van het epicentrum van een geïnduceerde aardbeving niet uitsluiten. In het ernstigste geval kan een geïnduceerde beving leiden tot het ontstaan van lichte, niet constructieve schade aan meerdere gebouwen en matige schade aan enkele gebouwen. NAM zegt dat dit wordt bevestigd door de resultaten van de seismische hazard studie van TNO-NITG. In deze studie geven berekeningen van de maximale horizontale pieksnelheden voor de Vries en Eleveld gasvelden aan dat er een kleine kans op schade bestaat door geïnduceerde bevingen.

De omvang van het gebied waar mogelijk schade kan optreden wordt bepaald door de magnitude, de diepte en de duur van de beving en de lokale grondsamenstelling en aard en conditie van de bebouwing. Bij een beving die krachtig genoeg is om schade te veroorzaken, is het aantal potentiële schadegevallen binnen dit gebied sterk afhankelijk van de dichtheid van bebouwing, terwijl de mate van schade op een bepaalde afstand van het epicentrum in grote mate wordt bepaald door het type bebouwing, de staat van onderhoud en de lokale bodemgesteldheid. Deze afhankelijkheid wordt verder beschreven in het TNO rapport en is ook meegenomen in de gevolgde leidraad voor de bepaling van het seismisch risico. NAM geeft in het winningsplan aan dat de historische schademeldingen voor "lichte, niet constructieve schade" hebben gezorgd en dat deze vergoed zijn (of worden) wanneer het duidelijk is dat zij de schade heeft veroorzaakt. Overeenkomstig de regels van het burgerlijk recht rust op de NAM de verplichting om schade veroorzaakt door aardbevingen die worden veroorzaakt door de gaswinning, te vergoeden.

Advies

SodM concludeert dat het winningsplan Westerveld voldoet aan de wettelijke eisen en overeenstemt met de principes van planmatig beheer. SodM adviseert u om onder de volgende voorwaarde in te stemmen met het winningsplan:

1. *NAM dient voor 1 maart 2017 inzichtelijk te maken welke afspraken met het Waterschap zijn gemaakt en bij welke hoeveelheid bodemdaling er maatregelen noodzakelijk worden om nadelige gevolgen te voorkomen of te beperken.*
2. *NAM dient bij overschrijding van de productie in het "high-case productie scenario" van de velden Assen-Zuid, Witten en Zevenhuizen-West de seismisch risico analyse te actualiseren en een wijziging winningsplan in te dienen.*
3. *NAM dient, in overleg met het Koninklijk Nederland Meteorologisch Instituut, voor 1 juni 2017 enkele versnellingsmeters boven de Eleveld en Vries-Zuid gasvelden te installeren en operationeel te hebben.*
4. *NAM dient voor 1 juni 2017, ten genoegen van de Inspecteur-generaal der Mijnen, voor de bevende velden in dit winningsplan een risicobeheerssysteem te ontwikkelen en operationeel te hebben.*

Ik vertrouw er op u hiermee voldoende te hebben geïnformeerd.

Hoogachtend,

De Inspecteur-Generaal der Mijnen,
Voor deze getekend door:



ir. R.P.H. van Elsen
Hoofd afdeling Engineering

Retouradres: Postbus 80015, 3508 TA Utrecht

Staatstoezicht op de Mijnen
T.a.v. mevrouw [REDACTED]
Postbus 24037
2490 AA DEN HAAG



Onderwerp
Advies Westerveld

Geachte mevrouw [REDACTED]

Naar aanleiding van uw verzoek van 12 september 2016 (per email) om advies in het kader van de beoordeling van het geactualiseerde winningsplan Westerveld, ingediend door de Nederlandse Aardolie Maatschappij N.V. (verder NAM), berichten wij u het volgende.

Het winningsplan betreft de velden Assen, Een Eleveld Vries-Noord Vries-Centraal Vries-Zuid, Zevenhuizen, Witterdiep, Witten, Assen-Zuid en Zevenhuizen-West. De laatste vier velden zijn momenteel niet in productie. NAM geeft aan, dat er voor de mid case van het winningsplan geen winbare volumes in deze velden aanwezig zijn. NAM bestudeert de mogelijkheid deze velden alsnog in productie te nemen.

Doelmatigheid van de winning

Ten opzichte van het vigerende winningsplan is de doelmatigheid van de voorgenomen winning in de velden binnen het winningsplan Westerveld over het algemeen iets toegenomen.

De reservoirkwaliteit varieert van veld tot veld, hetgeen wordt weerspiegeld in de verwachte winningspercentages. Daarnaast beperkt de waterproductie de gasproductie in verschillende putten.

Van de velden binnen het Westerveld cluster komt de resterende productie vooral uit de velden Eleveld (ca. [REDACTED] miljoen Nm³) en Vries Zuid (ca. [REDACTED] miljoen Nm³). Vries Centraal produceert naar verwachting de komende 5 jaar nog ca. [REDACTED] miljoen Nm³. Productie uit de overige velden zal naar verwachting minder dan [REDACTED] miljoen Nm³ bedragen. Het gehele cluster zal naar verwachting per 2023 uitgeproduceerd zijn. In het high case scenario zou dit uit kunnen lopen tot 2028.

Het is in deze laatste fase van productie lastig te voorspellen hoe de velden zullen produceren. NAM bestudeert de mogelijkheid om de productie van een aantal velden te verhogen. Dit betreft onder meer de drie velden, die momenteel niet produceren. Mogelijke projecten betreffen nieuwe boringen en eventueel het

Princetonlaan 6
3584 CB Utrecht
Postbus 80015
3508 TA Utrecht

www.tno.nl

T + [REDACTED]

Datum
4 oktober 2016

Onze referentie
16-10.083

Contactpersoon
[REDACTED]

E-mail
[REDACTED]

Doorkiesnummer
[REDACTED]

Doorkiesfax
[REDACTED]

Op opdrachten aan TNO zijn de Algemene Voorwaarden voor opdrachten aan TNO, zoals gedeponeerd bij de Griffie van de Rechtbank Den Haag en de Kamer van Koophandel Den Haag van toepassing. Deze algemene voorwaarden kunt u tevens vinden op www.tno.nl. Op verzoek zenden wij u deze toe.

Handelsregisternummer 27376855

Datum
4 oktober 2016

Onze referentie
16-10.083

Blad
2/3

stimuleren van putten (fracken). Of deze projecten doorgang zullen vinden is afhankelijk van de economische haalbaarheid.

TNO-AGE is van mening dat, gezien de reservoirkwaliteit en het productiegedrag van de betrokken velden, de winning doelmatig is en dat de NAM voldoende initiatieven neemt om de productie te optimaliseren.

Bodemdaling

NAM heeft de resterende bodemdaling berekend van de gasvelden in winningsplan Westerveld. Parameterwaarden zijn gekalibreerd op basis van de periodieke metingen, die sinds 1975 zijn uitgevoerd (2013 voor het laatst).

NAM geeft aan, dat de nog resterende bodemdaling minder dan 2 cm zal bedragen (figuur C3 uit het winningsplan) voor zowel het mid-case scenario per veld afzonderlijk als de integrale bodemdaling voor alle velden samen. De integrale bodemdaling sinds het begin van de gasproductie, inclusief de bodemdaling door productie uit velden in de omgeving, is gegeven in figuur C5 van het winningsplan.

TNO-AGE kan zich vinden in de resultaten voor het mid-case scenario. De NAM geeft in haar winningsplan een adequate beschrijving van de onzekerheid in de berekeningen van de bodemdaling.

TNO-AGE heeft voor de eigen bodemdalingberekening de onzekerheid in compactiecoëfficiënt gecombineerd met het hoge productie scenario (high-case). De maximale bodemdaling bedraagt dan ~3 cm.

NAM heeft een maximale bodemdaling berekend van onder de 2 cm. TNO-AGE komt op hetzelfde resultaat uit, in het geval de onzekerheid in de compactiecoëfficiënt niet wordt meegenomen.

Risicoschatting op basis van de leidraad seismisch risico

Huidige producerende velden

Voor alle producerende velden in het winningsplan geldt, dat zij op basis van de DHAIS classificatie een niet te verwaarlozen kans op beven hebben, of reeds hebben gebeefd¹. Dit verplicht de NAM voor al deze velden een seismische risico analyse uit te voeren². Volgens de NAM vallen alle velden in het winningsplan in risicocategorie I.

TNO-AGE constateert, dat de risicoanalyse is uitgevoerd volgens de SRA-leidraad en kan zich vinden in de toedeling tot de laagste risicogroep (categorie I).

¹ Deterministische hazard analyse voor geïnduceerde seismiciteit (DHAIS); TNO-rapport R10198, 2012

² Methodiek voor risicoanalyse omtrent geïnduceerde bevingen door gaswinning tijdelijke leidraad voor adressering mbb. 24.1.p, versie 1.2, SodM, 1 februari 2016

Datum
4 oktober 2016
Onze referentie
16-10.083
Blad
3/3

Voor velden behorende tot risicocategorie I volstaat seismisch monitoren met het bestaande seismisch meetnet van het KNMI³. De NAM geeft in haar winningsplan aan, dat zij eventueel bereid is aanvullende metingen te doen, als de omgeving dat wenst.

Huidige niet-producerende velden

Voor alle momenteel niet-producerende velden in het winningsplan geldt, dat zij op basis van de DHAIS classificatie een te verwaarlozen kans op beven hebben.

TNO-AGE kan zich hierin vinden. Echter, als de productie uit de velden Assen-Zuid, Witten en Zevenhuizen-West het huidige NAM high case scenario overschrijdt, dan stelt TNO-AGE voor om opnieuw per veld te bekijken, of een seismische risicoanalyse noodzakelijk is.

Het risico voor bodembeweging als gevolg van putstimulatie

TNO-AGE acht het risico op bodembeweging als gevolg van zuurstimulatie van het reservoir vanuit de put verwaarloosbaar op grond van de huidige informatie.

Het risico voor bodembeweging als gevolg van hydraulische stimulatie van het reservoir in zichzelf is klein⁴. Procedureel gezien zal de NAM voorafgaand aan het uitvoeren van een hydraulisch frack-operatie een gedetailleerd plan ten genoegen van de IGM moeten overleggen, waarin het risico voor die specifieke operatie nader wordt geanalyseerd. Daarom is dit effect hier niet verder geëvalueerd door TNO-AGE.

Bevindingen

Samenvattend, TNO-AGE

- is van mening, dat het winningsplan getuigt van doelmatige winning.
- verwacht een maximale bodemdaling van ~3 cm.
- constateert, dat de risicoanalyse is uitgevoerd volgens de SRA-leidraad en kan zich vinden in de toedeling tot de laagste risicogroep (categorie I).

Met vriendelijke groeten,

Hoogachtend,

[Redacted signature block]

³ Methodiek voor risicoanalyse omtrent geïnduceerde bevingen door gaswinning tijdelijke leidraad voor adressering mbb. 24.1.p, versie 1.2, SodM, 1 februari 2016

⁴ zie rapport Witteveen en Bos, "Aanvullend onderzoek naar mogelijke risico's en gevolgen van de opsporing en winning van schalie- en steenkoolgas in Nederland", Rapport aan Ministerie EZ, 2013

Handwritten text at the top of the page, possibly a header or title, which is mostly illegible due to blurring.

Handwritten text at the bottom of the page, possibly a footer or signature, which is mostly illegible due to blurring.

Date : 20-5-2017 13:02:13

16.1005

F [REDACTED]

T [REDACTED]

C [REDACTED]

Subject : Re: ruwe versie met alles erin

H [REDACTED]

Ziet er al goed uit. Het belangrijkste, de inhoud staat.

Nu nog btje fjnslipen en layout, dan kunnen we hiermee als concept naar onze besturen.

We moeten het tekstueel hier en daar nog wel btje bijschaven, maar dat lijkt me nu van iets minder prioriteit.

[REDACTED]

Ik wil voorstellen dit met elkaar in overeenstemming te brengen volgens de lijn uit het betreffende hfst.

Gr. [REDACTED]

Verstuurd vanaf mijn iPad

Op 20 mei 2017 om 12:30 hee [REDACTED] assen.nl> het volgende geschreven:

Dag [REDACTED]

Ik heb nu een versie met de bijdragen van jullie en mijzelf zoals vrijdag afgesproken.

Daar stat de wijzigingen bijhouden optie nog aan zodat jullie een beetje kunnen achterhalen wat er aangepast is. Nieuw is H11 reactie op artikelen en H2 de samenvatting en conclusies. Graag jullie speciale aandacht hiervoor!

Ik ga na de lunch aan de slag om de versie netjes te layouten.

Als die klaar is stuur ik jullie die zsm toe.

Met vriendelijke groeten,

[REDACTED]
Beleidspecialist

.....
Gemeente Assen
Noordersingel 33 | Assen
Postbus 30018 | 9400 RA | Assen
.....

T [REDACTED]

E [REDACTED]@assen.nl

website: www.assen.nl

Disclaimer:

Aan de informatie in deze e-mail en ieder aangehecht databestand kunnen geen rechten worden ontleend. De e-mail is vertrouwelijk en is uitsluitend bestemd voor de geadresseerde. De gemeente Assen aanvaardt geen aansprakelijkheid voor schade als gevolg van onjuistheden, gedateerde informatie of van een onjuiste en onvolledige verzending en ontvangst van informatie.

<zienswijze winningsplan Westerveld 20mei.docx>

Aan de informatie in deze e-mail en ieder aangehecht databestand kunnen geen rechten worden ontleend. De e-mail is vertrouwelijk en is uitsluitend bestemd voor de geadresseerde. De gemeente Assen aanvaardt geen aansprakelijkheid voor schade als gevolg van onjuistheden, gedateerde informatie of van een onjuiste en onvolledige verzending en ontvangst van informatie.

Date : 22-11-2018 15:08:47
From : "Marco Out" M.Out@assen.nl
To : "Gea Smith" G.Smith@assen.nl, "[REDACTED]@assen.nl
Cc : "[REDACTED]@assen.nl, "[REDACTED]@assen.nl
Subject : RE: schaderegeling

idem

Van: Gea Smith
Verzonden: donderdag 22 november 2018 8:43
Aan: [REDACTED]@assen.nl; Marco Out <M.Out@assen.nl>
CC: [REDACTED]
Onderwerp: Re: schaderegeling

Wat mij betreft wel [REDACTED]

Met vriendelijke groet,

Gea Smith,
Wethouder Gemeente Assen

Van: [REDACTED]
[REDACTED] mber 22, 2018 8:29 AM
Aan: Marco Out; Gea Smith
CC: [REDACTED]
Onderwerp: FW: schaderegeling

Goedemorgen,

Weer een mail van [REDACTED]
Ik ga kijken of ik [REDACTED] of iemand anders van de Tcbb te pakken kan krijgen om te zeggen dat wij (Noord-Drenthe) graag het gesprek aangaan.
Ik neem aan dat, dat accoord is.

Groet,
[REDACTED]

Van: [REDACTED]@hetnet.nl
Verzonden: woensdag 21 november 2018 18:19
Aan: [REDACTED]@assen.nl
Onderwerp: FW: schaderegeling

Beste [REDACTED],
Zie onderstaand bericht.
[REDACTED] wilde misschien ook met Assen praten.

[REDACTED]
Heb jouw naam genoemd.
Het kan dus zijn dat hij je belt.

groet
[REDACTED]

Van: [REDACTED]mailto:[REDACTED]@hetnet.nl
Verzonden: woensdag 21 november 2018 18:17
Aan: [REDACTED]@planet.nl [REDACTED]@gmail.com; 'Henk Hoofd' <h.van.hoofd@[REDACTED]>
Onderwerp: schaderegeling

Beste allemaal,

Ben zojuist gebeld door [REDACTED]
Lid TCBB.
Zij zijn bezig op verzoek van EZK met een uniforme schaderegeling.
De eerste concepten zijn klaar.
Hij wil graag met een aantal betrokkenen in gesprek om te klankborden.
Waaronder onze werkgroep.
Ik heb daar positief op gereageerd.
Zal vermoedelijk in de eerste week van december zijn.
Er komt nog een datum.

Groet
[REDACTED]

Disclaimer:
Aan de informatie in deze e-mail en ieder aangehecht databestand kunnen geen rechten worden ontleend. De e-mail is vertrouwelijk en is uitsluitend bestemd voor de geadresseerde. De gemeente Assen aanvaardt geen aansprakelijkheid voor schade als gevolg van onjuistheden, gedateerde informatie of van een onjuiste en onvolledige verzending en ontvangst van informatie.

Date : 27-6-2016 13:03:21

F [REDACTED]
 T [REDACTED]
 Subject : RE: second opinion bodemdaling
 Attachment : NLOG_FieldAsset_8543_Winningsplan_Westerveld_-_actualisering_december_2013.pdf;

Dag heer [REDACTED]

Zoals afgesproken zend ik u het "oude winningsplan" dat we vorig jaar hebben ontvangen.

Met vriendelijke groeten,

[REDACTED]
 Beleidspecialist

.....
 Gemeente Assen
 Noordersingel 33 | Assen
 Postbus 30018 | 9400 RA | Assen

.....
 T [REDACTED]
 [REDACTED]
 E [REDACTED]@assen.nl
 website: www.assen.nl

Van: [REDACTED]
 Verzonden: woensdag 15 juni 2016 11:16
 Aan: [REDACTED]
 Onderwerp: RE: second opinion bodemdaling

Geachte heer [REDACTED]

Het antwoord op uw vraag is afhankelijk van wat u precies voor ogen staat, hoe onafhankelijk van NAM en EZ wilt u dat de 2nd opinion is, hoe ver bent U bereid te gaan in de acquisitie van echt onafhankelijke invoergegevens, wanneer wilt u wat gaan doen met de 2nd opinion?
 Het is niet waarschijnlijk dat mijn beschikbare tijd de beperkende factor zal blijken. Zodra de invoergegevens beschikbaar zijn, zal ik maximaal [REDACTED] nodig hebben om een 2nd opinion te genereren.

V [REDACTED]

Vriendelijk groeten,
 [REDACTED]
 [REDACTED]

Van: [REDACTED]
 Verzonden: dinsdag 14 juni 2016 14:32
 Aan: [REDACTED]
 Onderwerp: RE: second opinion bodemdaling

Dag heer [REDACTED]

Bedankt voor uw reactie. [REDACTED] t dus regeer pas nu op uw mail.

De gemeenten Assen, Tynaarlo en mogelijk ook Aa en Hunze zijn geïnteresseerd in een second opinion.
 We hebben tot op heden nog geen informatie ontvangen van EZ laat staan een winningsplan. Het winningsplan van vorig jaar voldeed niet aan de nieuwe eisen die gesteld worden aan een winningsplan vanwege de voorgenomen wijzigingen van de Mijnbouwwet. Volgens de NAM hebben zijn het aangepaste winningsplan al wel naar EZ gestuurd.

We kunnen proberen die alsnog op korte termijn te ontvangen maar voordat we een en ander in gang gaan zetten willen we graag van u antwoord op de volgende vraag:

Bent u op korte termijn in staat een 2nd opinion voor ons uit te voeren?

Met vriendelijke groeten,

[REDACTED]
 Beleidspecialist

.....
 Gemeente Assen
 Noordersingel 33 | Assen
 Postbus 30018 | 9400 RA | Assen

.....
 [REDACTED]
 [REDACTED]
 website: www.assen.nl

Van: [REDACTED]@houtenbos.org [mailto:[REDACTED]@houtenbos.org] Namens [REDACTED]
 Verzonden: vrijdag 27 mei 2016 23:45
 Aan: [REDACTED]@assen.nl>
 Onderwerp: Re: second opinion bodemdaling

Geachte heer [REDACTED]

Het verzamelen van de nodige gegevens voor een 2nd opinion, structuurkaarten van de onder en bovenkant van het reservoir, geplande productie in tijd, compactiecoefficient, permeabiliteit, verzet langs breuken, etc. zal de meeste tijd kosten. Daarmee kan beter niet gewacht worden tot EZ een winningsplan ter beschikking stelt. Uit het item <http://www.rtdrenthe.nl/nieuws/97122/NAM-bijeenkomst-neemt-zorgen-en-onrust-over-gasboring-bij-Assen-niet-weg> begrijp ik dat NAM het winningsplan al klaar en de

bijbehorende berekeningen al uitgevoerd heeft. Mijn suggestie is zsm de benodigde gegevens en te controleren berekeningen in het kader van bestuurlijk overleg tussen de gemeente en NAM te vragen.

In de bijeenkomst in de Herberg van Loon werd de indruk gewekt dat de gevolgen van gaswinning bij Loon/Marsdijk wel mee zouden vallen, gezien de geringe omvang van de winning vergeleken met Groningen. Dat klinkt logisch, maar is het niet. Er is geen relatie tussen de grootte van gasvoorraad en de kans en strekte van bevingen. Ik wijs hierbij op de flinke bevingen in de piepkleine Eleveld/Hooghalen voorkomens een kleine 30 jaar terug.

Vriendelijke groeten, [redacted]

Op 12 mei 2016 11:00 schreef [redacted]@assen.nl>:

Oh oké,
Ik wens u [redacted] Bedankt voor uw snelle reactie!

Ik neem over [redacted] wel weer contact op via de mail. Dan weet ik ook of EZ al een winningsplan beschikbaar heeft.

Met vriendelijke groeten,

[redacted]
Beleidspecialist

.....
[Gemeente Assen](#)
Noordersingel 33 | Assen
Postbus 30018 | 9400 RA | Assen

.....
T [redacted]
[redacted]
[redacted]@assen.nl
website: www.assen.nl

Van: [redacted]@houtenbos.org [mailto:[redacted]@houtenbos.org] Namens Adriaan Houtenbos

Verzonden: woensdag 11 mei 2016 21:07

Aan: [redacted]@assen.nl>

Onderwerp: Re: second opinion bodemdaling

Z [redacted] [redacted]
V [redacted]

Op 11 mei 2016 3:51 PM schreef "[redacted]@assen.nl">:

Geachte heer [redacted]

Ik heb geen telefoonnummer van u kunnen vinden, wel dit e-mailadres.

Binnenkort zal het ministerie van EZ een nieuw winningsplan voor de gaswinning Assen Noord aan lokale overheden gaan voorleggen voor advies. We weten nog niet precies wanneer maar op zijn vroegst begin juni 2016.

Zoals u wellicht weet krijgen lokale overheden een adviesrol op basis van de recente wijziging van de Mijnbouwwet. Echter bij de lokale overheden is geen kennis om de berekende bodemdaling en kans op bevingen te kunnen beoordelen.

I [redacted]
Graag zouden wij oriënterend in gesprek over de inzet van uw expertise voor de beoordeling van het winningsplan van Assen Noord.

Als u interesse heeft zou u dan met mij contact willen opnemen voor het maken van een afspraak?

Alvast bedankt!
Met vriendelijke groeten,

[redacted]
Beleidspecialist

.....
[Gemeente Assen](#)
Noordersingel 33 | Assen
Postbus 30018 | 9400 RA | Assen

.....
T [redacted]
[redacted]
[redacted]@assen.nl
website: www.assen.nl

Disclaimer:
Aan de informatie in deze e-mail en ieder aangehecht databestand kunnen geen rechten worden ontleend. De e-mail is vertrouwelijk en is uitsluitend bestemd voor de geadresseerde. De gemeente Assen aanvaardt geen aansprakelijkheid voor schade als gevolg van onjuistheden, gedateerde informatie of van een onjuiste en onvolledige verzending en ontvangst van informatie.

Formulier aanvraag instemming winningsplan ex artikel 34 lid 1 Mijnbouwwet (Mw)
juncto artikel 24 Mijnbouwbesluit (Mb)

Dit formulier dient ervoor om te zorgen dat de aanvraag om instemming voldoet aan de eisen die de Mijnbouwwet en Mijnbouwbesluit aan het opstellen van een winningsplan stelt. Indien de ruimte op het formulier te beperkt is dan kan worden verwezen naar een bijlage.

Indienen in zesvoud bij:
Ministerie van Economische Zaken
Directie Energieproductie
Postbus 20101
2500 EC DEN HAAG

Artikel 1)	Onderwerp	Beschrijving
Mw 34 lid 1	Verzoek om instemming voor een wijziging/actualisatie van het winningsplan Westerveld	<input type="checkbox"/> een winningsplan voor voorkomens in het continentaal plat vanaf de 3 zeemijlszone <input checked="" type="checkbox"/> een winningsplan voor voorkomens in Nederlands territorium tot 3 zeemijl De wijziging/actualisatie bestaat voornamelijk uit een verlenging van de winningduur van enkele voorkomens.
	A) Algemene gegevens	
	A1.1) Naam indiener	Nederlandse Aardolie Maatschappij B.V.
	A1.2) Adres	Postbus 28000 9400 HH Assen
	A1.3) Contactpersoon	[REDACTED]
	A1.4) E-mail	[REDACTED]@shell.com
	A1.5) Fax	[REDACTED]
Mw 22	A1.6) Indiener	<input checked="" type="checkbox"/> is houder van de vergunning <input type="checkbox"/> is uitvoerder cf artikel 22 Mw
	A2) Winningsvergunninggebied(en)	<input type="checkbox"/> winningsvergunning(en) - Drenthe II (K.B. 4/11/1968, laatstelijk gewijzigd d.d. 17 juli 2007 bij beschikking ET-EM-7075840) - Groningen (K.B. 30/5/1963)
Mw 34 lid 1 Mb 24 lid 1a	A2.1) Voorkomens koolwaterstoffen	<ul style="list-style-type: none"> • Appelscha • Assen • Een • Eleveld • Norg-Zuid • Roden • Vries-Noord • Vries-Centraal • Vries-Zuid • Witterdiep • Zevenhuizen
Mb 24 lid 1a	A2.2) Soort koolwaterstof die wordt gewonnen	<input type="checkbox"/> olie <input checked="" type="checkbox"/> hoog calorisch gas <input type="checkbox"/> Groningen kwaliteit gas <input type="checkbox"/> laag calorisch gas <input type="checkbox"/> zwavelhoudend gas <input checked="" type="checkbox"/> aardgascondensaat Uit alle voorkomens wordt hoogcalorisch gas gewonnen.
Mr 1.2.1 lid 3	A3) Bestaande of nieuwe winning	<input checked="" type="checkbox"/> winningsplan voor reeds bestaande winning (inclusief voorziene uitbreiding) <input type="checkbox"/> winningsplan voor nieuwe winning
Mw 38	A4) Samenloop vergunningen Wet milieubeheer	<input checked="" type="checkbox"/> nee <input type="checkbox"/> ja: te weten:

B) Bedrijfs- en productiegegevens

Mw 35 lid 1

B1) Beknopte beschrijving van het winningsplan

De ondergrondse gasvelden (voorkomens) van Appelscha, Norg Zuid, Zevenhuizen, Een, Eleveld, Witterdiep, Assen, Vries-Zuid en Vries-Centraal worden geproduceerd via respectievelijk de volgende satellietlocaties APS, NRZ, ZVH, NOR-3, ELV, WIT, VRS-1 en VRS-2, naar de behandelingslocatie VRS-4. Het voorkomen Vries-Noord wordt geproduceerd vanaf de behandelingslocatie VRS-4.

Het gas wordt bij locatie Westerveld (WTV) afgeleverd aan GasTerra b.v.

Het Roden gasveld dat ook aangesloten was op het Westerveld systeem produceert niet meer sinds 2003. Een redevelopment feasibility voor Roden zal in in 2015 worden afgesloten. De productie uit de voorkomens Norg Zuid en Een is gestopt in respectievelijk 2006 en 2007; er zijn plannen om de productie uit het voorkomen Norg Zuid middels een nieuw te boren put weer op gang te brengen (2017). Het plan is om het Een voorkomen voor eind 2015 weer onstream te brengen.

Van de gasvelden Vries-Zuid, Zevenhuizen en Witterdiep wordt verwacht dat de productie in respectievelijk 2014, 2015 en 2017 zal stoppen. De overige voorkomens zullen naar verwachting langer produceren, met Eleveld als hekkesluis (laatste productie in 2025).

De reden voor deze actualisatie van het winningsplan voor het Westerveld systeem is het langer dan voorheen voorzien doorproduceren van het voorkomen Zevenhuizen.

Mw 35 lid 1c
Mb 24 lid 1c,d

B1.1) Beknopte beschrijving van wijze van winning door middel van (een) mijnbouwwerk(en)

Het onder lage druk geproduceerde aardgas en aardgascondensaat op Eleveld, dat op de locatie WTV gecompriemd wordt, stroomt tezamen met het onbehandelde gas van de locaties WIT en ASN en VRS-1 via de satelliet locatie VRS-2, naar de VRS-4 behandelingsinstallatie. Op VRS-4 wordt deze gasstroom van ELV, WIT, ASN, VRS-1 en VRS-2 samengevoegd met het gas van VRS-4 en het onbehandelde gas van de satellietlocaties APS, NRZ, NOR-3 en ZVH. Alleen op de behandelingslocaties WTV and VRS-1 worden de vrije vloeistoffen van het gas gescheiden ter voorkoming van slokvorming en blokkades en de reductie van de hoeveelheid te injecteren chemicaliën (corrosie and hydraat inhibitie). Op de behandelingslocatie VRS-4 worden deze gecombineerde gasstromen gecompriemd en middels een Joule/Thompson proces op specificatie gebracht en naar WTV getransporteerd voor aflevering aan GasTerra b.v.

Schematische voorstelling gas evacuatie

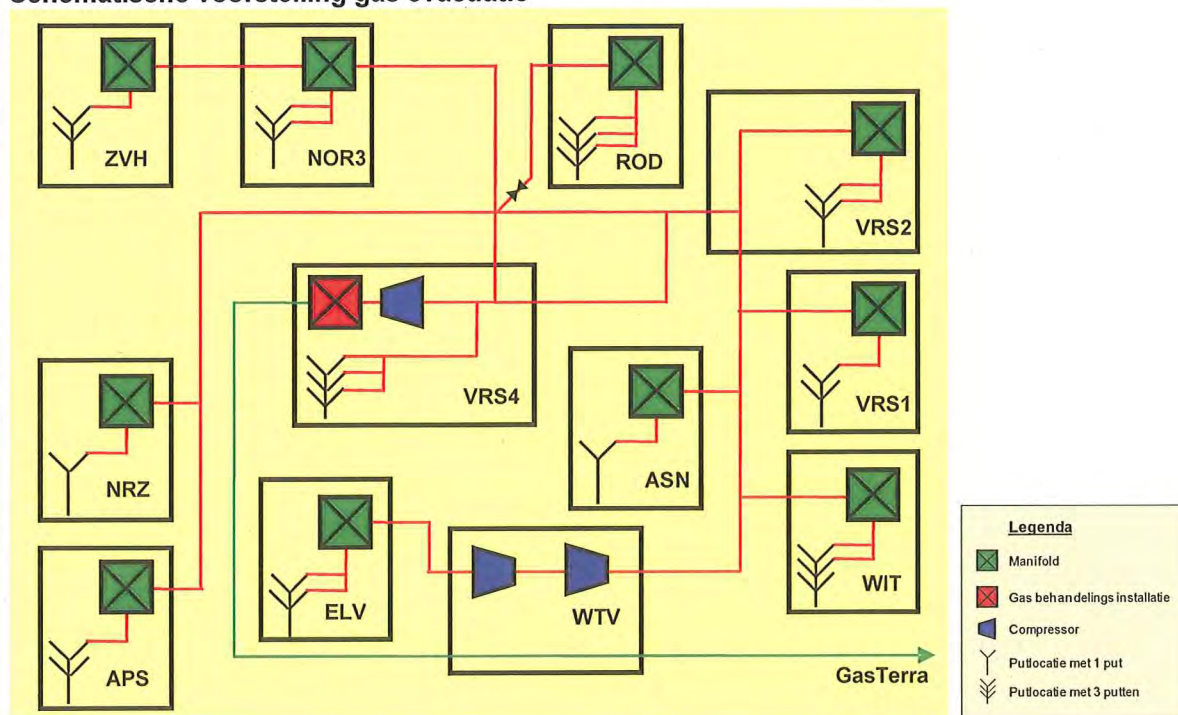

Mb 24 lid 1a

B2) Geologische beschrijving van voorkomen(s)

Het gas is gevormd in de koollagen van het geologische tijdperk Carboon. Vervolgens is het gas gemigreerd naar bovenliggende zandsteenlagen in het Rotliegend. Dit reservoir wordt afgesloten door het zout van de Zechstein formatie, beide uit het geologische tijdperk Perm.

Mb 24 lid 1a
Mb 24 lid 1b

B2.1) Geologische doorsnede van voorkomen(s)

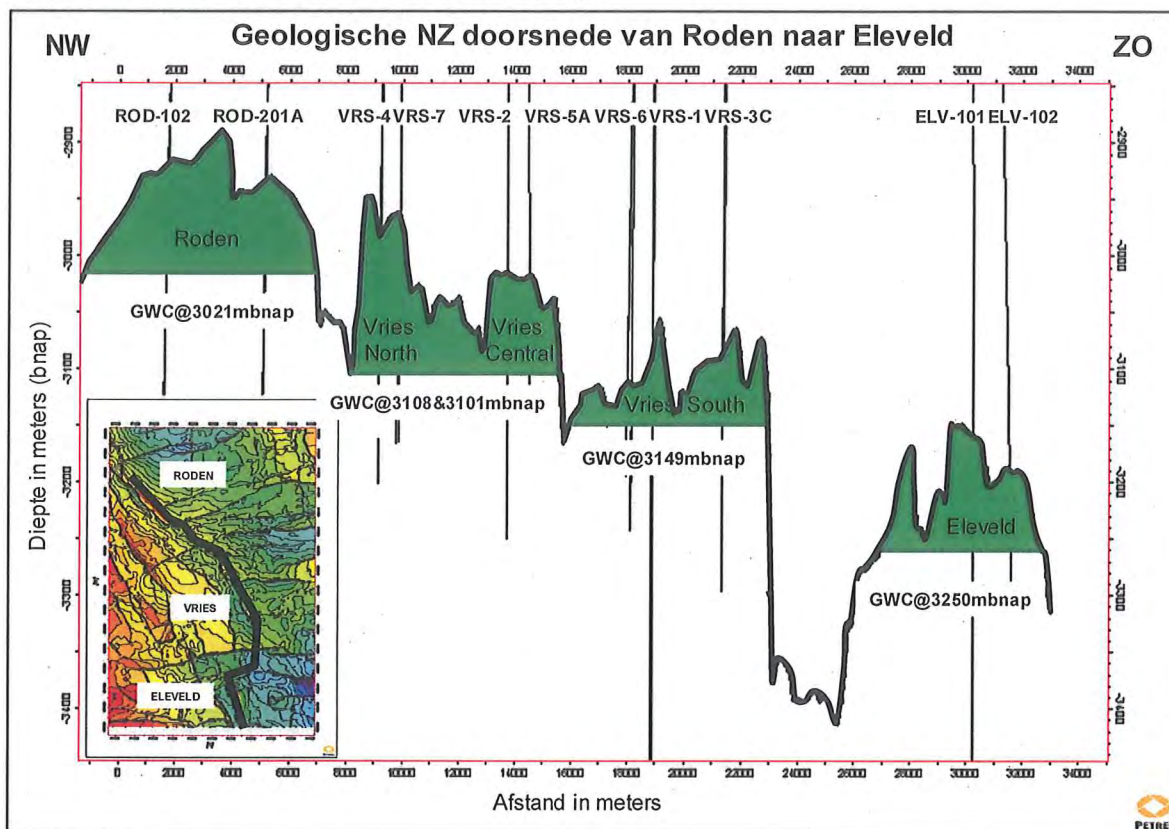

B3) Overzicht ligging voorkomens, gasputten

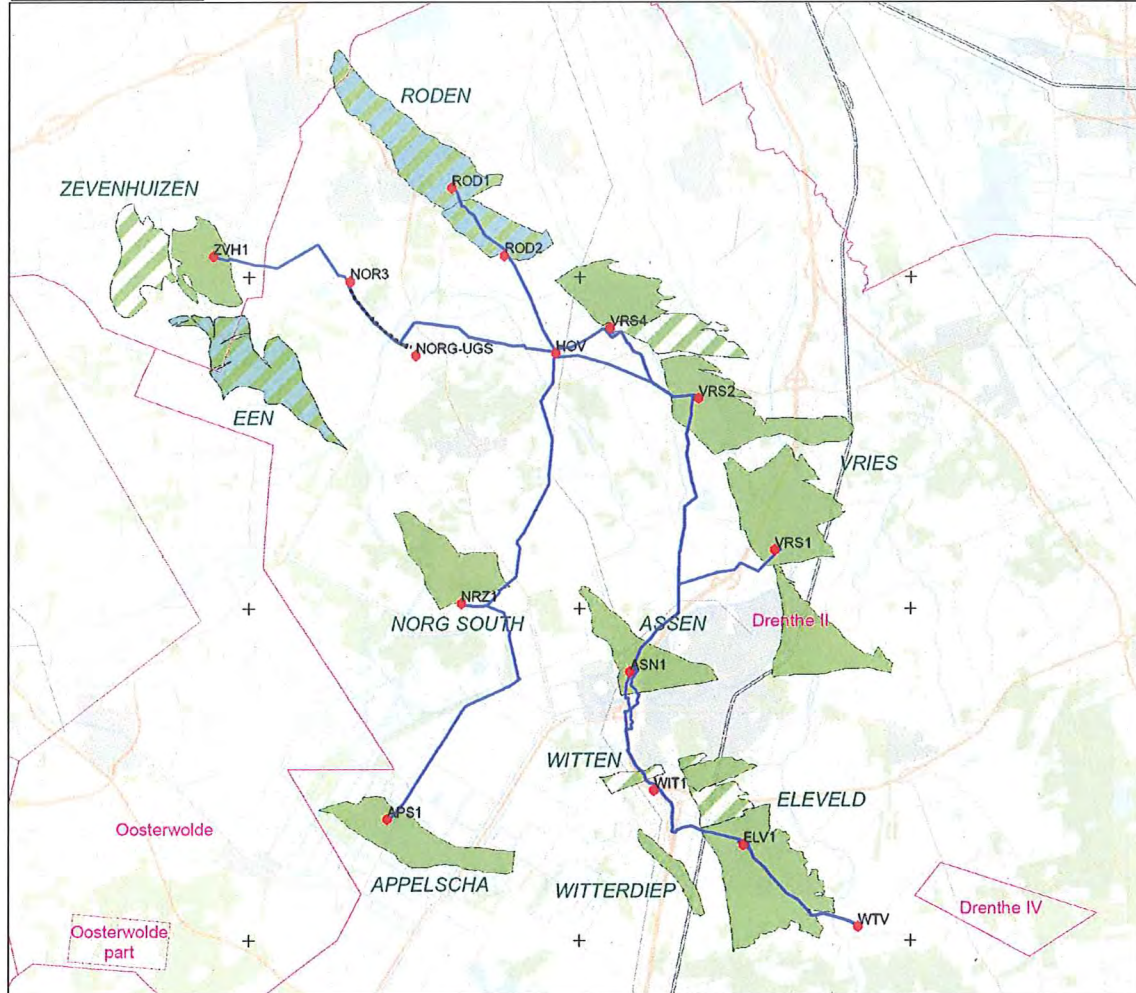

In het navolgend overzicht zijn de bestaande locaties met de bijbehorende putten aangegeven.

Per 2013-12-01

Locatie	Voorkomen	Producterende putten	Gesuspenderde putten	Geabondeneerde putten
APS	Appelscha	1	1	
ASS	Assen	1		
ELV	Eleveld	2		
NOR-3	Een	1		
NGZ	Norg-Zuid	1		
ROD-1	Roden		2	
ROD-2	Roden		1	
VRS-1	Vries-Zuid	2	1	
VRS-2	Vries-Central	2		
VRS-3	Vries-Zuid			1
VRS-4	Vries-Noord	3		
WIT	Witterdiep	1		
	Eleveld	1		
ZVH	Zevenhuizen	1	1	

B3.1) Situering mijnbouwwerken situatietekening /eventueel foto's)

De productielocatie APS is gelegen in de gemeente Oostellingwerf (provincie Friesland), de productielocaties ASN en WIT zijn gelegen in de gemeente Assen, de productielocaties NRZ en NOR-3 zijn gelegen in de gemeente Noordenveld (provincie Drenthe), de productielocaties ELV en WTV zijn gelegen in de gemeente Aa en Hunze (provincie Drenthe) en de productielocaties VRS-1, VRS-2 en VRS-4 zijn gelegen in de gemeente Tynaarlo (provincie Drenthe).



Appelscha Satelliet

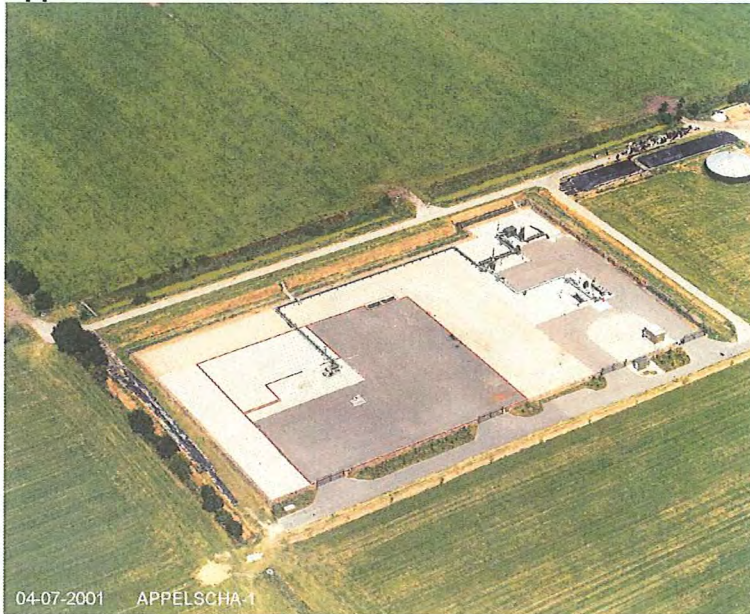

Assen Satelliet



Eleveld Satelliet



Norg-Zuid Satelliet



Norg-3 Satelliet



Vries-1 satelliet



Vries-2 satelliet

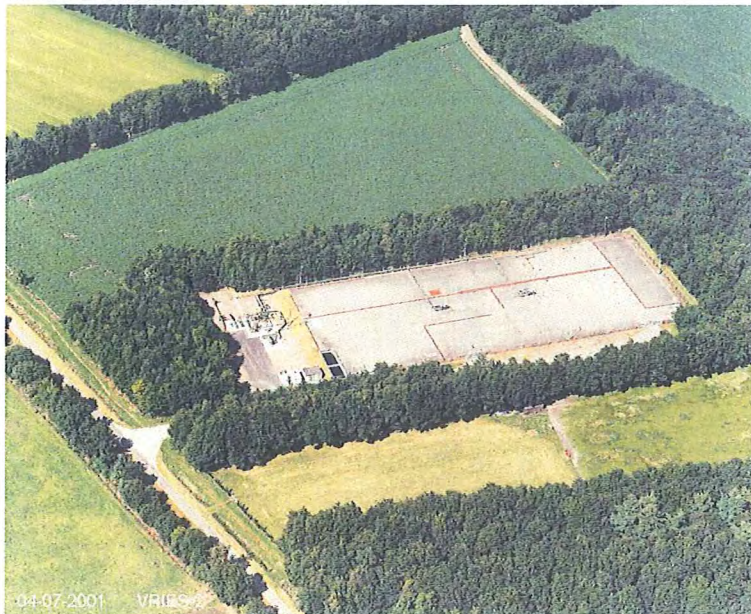

Vries-4 Productie Faciliteit



Witten satelliet



17-02-2008 WITTEN-1

Westerveld Productie Faciliteit



14-10-2003 WESTERVELD

Zevenhuizen satelliet



04-07-2001 ZEVENHUIZEN-1

Mb 24 lid 1e,f **B4) Overzicht boringen in voorkomen(s)**
 Het is mogelijk dat er nog één of meerdere putten in de in dit winningsplan genoemde voorkomens geboord zullen gaan worden.

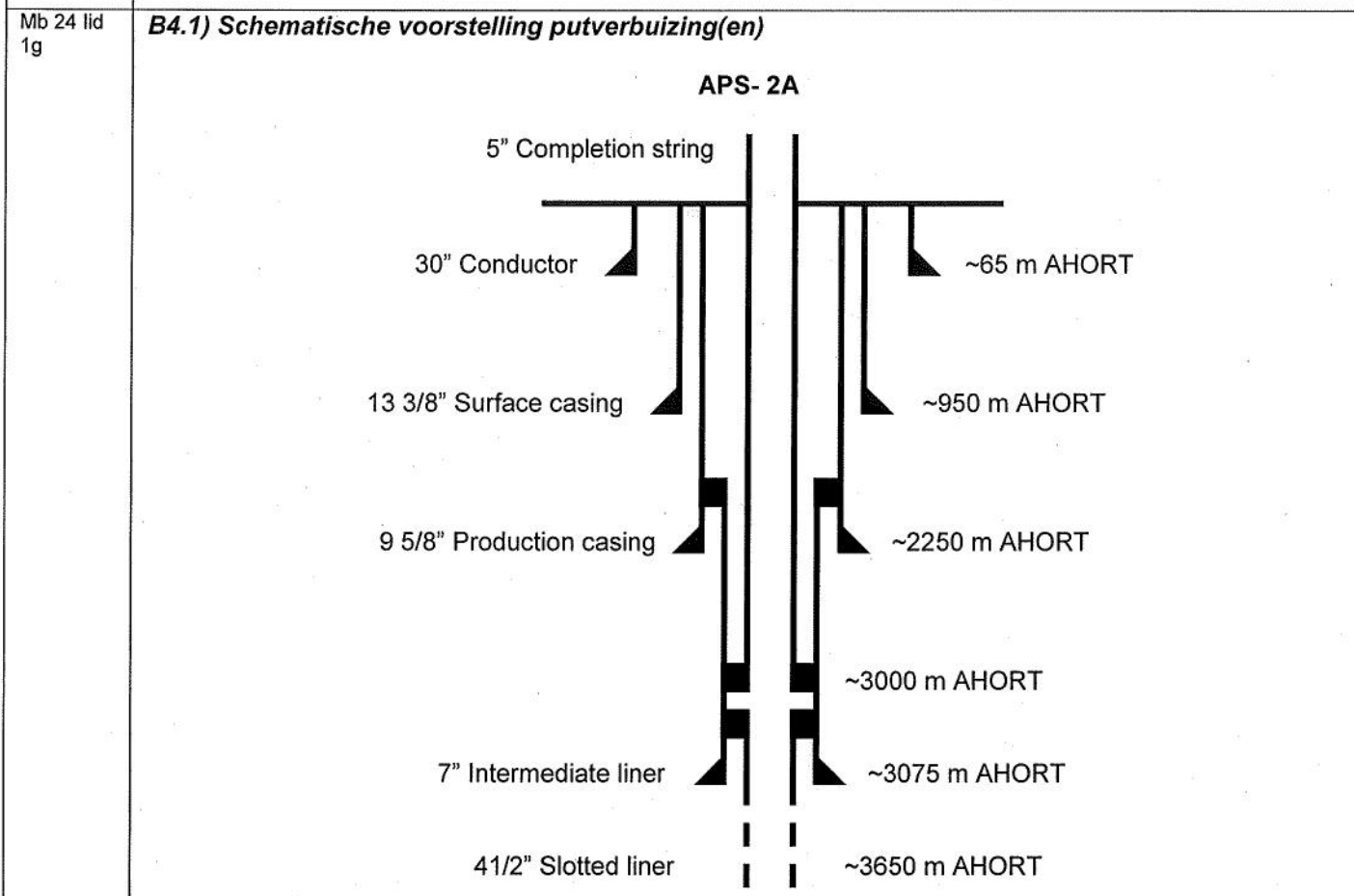

Mb 24 lid 1h **B4.1) Plaats en wijze waarop koolwaterstoffen in verbuizing treden**
 De putten zijn tussen 2700 en 3700 meter (verticaal) diep en verbonden met de gashoudende Rotliegend formatie op een diepte van tussen de 2600 en 3250 meter beneden NAP.

Mb 24 lid 2 **B5) Productieontwikkelings strategie**

In navolgend overzicht wordt het verwachte winningspercentage per voorkomen gegeven:

	Stat GIIP mrd Nm3	Dyn. GIIP mrd Nm3	Ultimate Recovery mrd Nm3	RF
Appelscha	2.617	2.930	2.140	81.7%
Assen	0.755	0.470	0.227	29.9%
Een	0.654	0.230	0.129	19.9%
Eleveld	11.975	8.730	9.102	76.0%
Norg-Zuid	0.995	0.990	1.061	35.4%
Roden	9.348	9.200	6.543	70.0%
Vries-North	4.472	3.780	3.129	70.0%
Vries-Central	3.111	3.200	2.440	78.4%
Vries-South	5.498	4.400	1.634	29.7%
Witterdiep	0.700	0.500	0.432	61.8%
Zevenhuizen	0.140	0.130	0.110	78.8%

Voor Norg Zuid en de extensie naar het oosten als ook een mogelijke extensie naar het zuiden worden in 2024 onderzocht. De statische GIIP is een eerste resultaat van deze redevelopment studie.

	<p>Voor de voorkomens Norg Zuid, Vries-Zuid, Assen en Een geldt dat het winningspercentage laag uitvalt in verband met waterproductie en de slechte kwaliteit van het reservoir.</p>
Mb 24 lid 2	<p>B5.1) Productie filosofie</p> <p>De voorkomens Appelscha, Assen, Eleveld, Vries-Noord, -Centraal en -Zuid, Witterdiep en Zevenhuizen worden dusdanig geproduceerd dat er maximaal gebruik wordt gemaakt van de productiefaciliteiten. De locaties APS, ASN, ELV, NRZ, VRS-4, VRS-1, VRS-2, WIT, ZVH en de locatie WTV worden voor een belangrijk deel op afstand bestuurd. De installaties kunnen altijd van afstand veilig uitgeschakeld worden. Niet alle faciliteiten kunnen op afstand gestart worden. Er vinden regelmatig bezoeken plaats door operators voor controle en eventuele reparaties.</p> <p>De productie uit alle voorkomens genoemd in dit winningsplan, gebeurt door middel van de aanwezige compressiefaciliteiten op VRS-4 en op WTV.</p>
Mb 24 lid 2	<p>B5.2) Reservoir management</p> <p>Voor alle voorkomens binnen dit winningsplan geldt:</p> <ul style="list-style-type: none"> • Via regelmatige drukmetingen wordt de mate van de drukopbouw veroorzaakt door water instroom, en druk daling als gevolg van de productie, bepaald. • De waterproductie wordt constant gecontroleerd op systeem niveau. • Maatregelen zullen genomen worden om waterproductie tegen te gaan. • Ontwateringsplannen zijn gereed om toenemende waterproductie aan te pakken. <p>Vries voorkomens (Noord/Centraal/Zuid) De gashoudende voorkomens Vries-Centraal en Vries-Zuid bestaan grotendeels uit conglomeraten waarvan de productiviteit slecht is. Vries-Noord heeft meer zand in de gaszone en daardoor een betere productiviteit. De bestaande Vries putten hebben allemaal problemen en produceren ook formatiewater. De productie van Vries-Zuid is snel gedaald door overmatig waterproductie. Reservoir management zal bestaan uit continuous foam installatie, gecontroleerde onderbroken productie en waterpreventiemaatregelen. Voor zowel Vries Zuid en Vries Central wordt er gewerkt aan een redevelopment studie. Als de uitkomsten van deze studie leiden tot extra productie en of een verandering in de bodemdaling dan zal dat leiden tot een addendum op dit Winningsplan.</p> <p>Appelscha De put is gestopt te produceren. Verschillende opties worden onderzocht om de productie uit dit voorkomen te hervatten, waaronder een sidetrack in de bestaande put of nieuwe putten.</p> <p>Een De drukopbouw in de put NOR-6 wordt continu gecontroleerd. Door de lage permeabiliteit zal de productie van de put doormiddel van onderbroken cycli gebeuren. De productie wordt in 2014 hervat na overeenstemming bereikt te hebben omtrent de toepasbaarheid van de meer opbrengst regeling op het gas uit dit voorkomen.</p> <p>Eleveld ELV-101 produceert met behulp van compressie, terwijl de productie van ELV-102 gestopt is. De WIT-3 put produceert uit het Eleveld-NN blok. Een verdere ontwikkeling met extra putten wordt onderzocht mocht dit leiden tot een hogere produktie of een mogelijke verhoogde prognose in bodembeweging dan zal dat leiden tot een addendum op dit winningsplan.</p> <p>Assen Het voorkomen Assen laat een snelle afname in productie zien, hoogstwaarschijnlijk veroorzaakt door waterproductie en zoutafzetting. Mogelijkheden tot productieoptimalisatie worden bekeken om het niveau van de productie uit dit voorkomen te herstellen.</p> <p>Witterdiep De reservoirdruk van dit voorkomen wordt regelmatig gecontroleerd. Metingen laten een slow gas effect zien door de slechte communicatie tussen de verschillende compartimenten. Controle van de druk wordt gecontinueerd om te onderzoeken of alle compartimenten geproduceerd worden. Mochten niet alle compartimenten geproduceerd worden dan zullen infill opties bekeken worden.</p> <p>Zevenhuizen Als gevolg van de lage reservoirdruk in de put vindt productie plaats doormiddel van onderbroken cycli. De reservoirdruk zal regelmatig gecontroleerd worden.</p>

B5.3) Omvang winning (hoeveelheden per voorkomen/per jaar)

Het 'low' scenario gaat uit van de resterende gas hoeveelheden die worden ingeschat op basis van de bestaande putten (Low-case NFA), waarbij er naar een trend in de exponentiële afname van de productie stroomsnelheid vs cumulatieve productie plot (DCA- Decline curve analyse) wordt gekeken tot een minimum stroomsnelheid van de put bereikt wordt.

Het 'mid' scenario gaat uit van de resterende gas hoeveelheden die worden ingeschat op basis van de bestaande putten (Mid-case NFA), tevens zijn de Mid-case productie profielen van een tweetal geplande putten meegenomen, die geboord gaan worden in de voorkomens Eleveld en Norg-Zuid, als ook een kort profiel van de deliëficatie activiteiten in het Vries voorkomen.

Het 'high' scenario gaat uit van de resterende gas hoeveelheden die worden ingeschat op basis van de bestaande putten (High-case NFA), tevens zijn de High-case productie profielen van een tweetal geplande putten meegenomen, die geboord gaan worden in de voorkomens Eleveld en Norg-Zuid, als ook een verlengd profiel van de deliëficatie activiteiten in het Vries voorkomen.

In de scenario's zijn geen extreme omstandigheden meegenomen waardoor de productie bijvoorbeeld voor langere tijd stil zou kunnen komen te liggen.

De werkelijke toekomstige productie zal zeer waarschijnlijk binnen de aangegeven range van low-mid-high blijven; echter, afwijkingen van de voorspelling door onvoorziene omstandigheden van reservoir technische en/of economische aard zijn mogelijk zowel wat betreft fasering als verwachte hoeveelheid productie.

Alle voorkomens in het winningsplan Westerveld, worden middels 3-traps compressiefaciliteiten geproduceerd.

In onderstaande grafiek wordt naast de historische productie van 2003-2012, ook de verwachte productie weergegeven (low-mid-high scenario's) van de nog te verwachten gasproductie uit de voorkomens zoals omschreven in dit winningsplan:

Vries-4 - Westerveld winningsplan
- productie voorspelling -

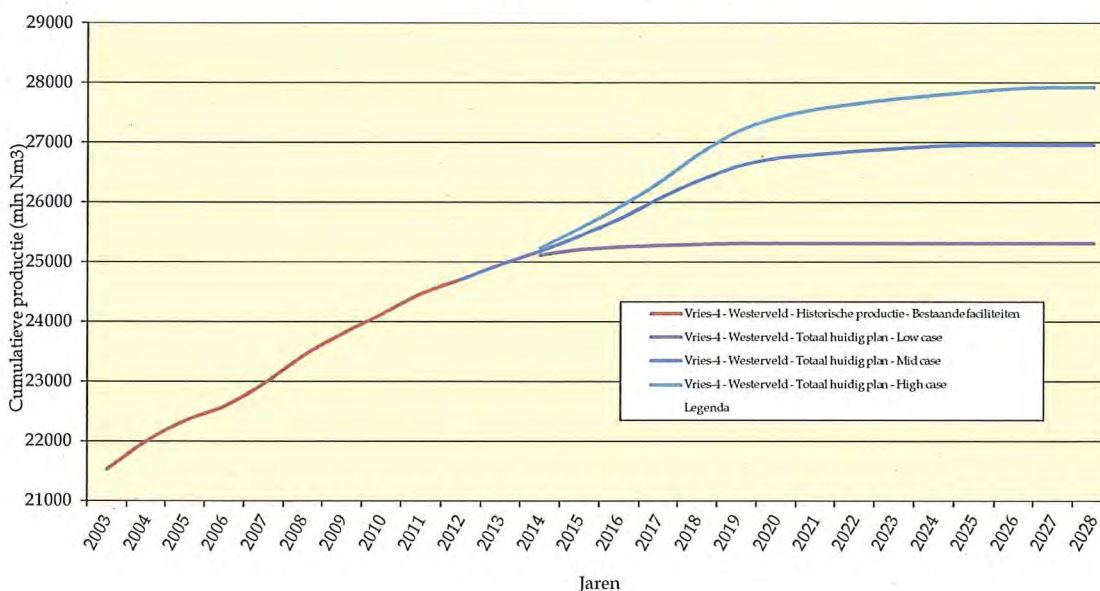

Historische jaarlijkse productie uit de voorkomens uit de in dit winningsplan omschreven voorkomens:

		Historic	2003	2004	2005	2006	2007	2008	2009	2010	2011	2012	
Winningsplan Vries-4 - Westerveld													
Historische productie - Totaal		mrd Nm3	20.974	0.562	0.470	0.345	0.235	0.381	0.463	0.372	0.323	0.341	0.234
Appelscha		mrd Nm3	1.508	0.228	0.148	0.046	0.053	0.036	0.000	0.006	0.002	0.013	
Assen		mrd Nm3						0.031	0.065	0.063	0.034	0.007	0.006
Een		mrd Nm3				0.030	0.017	0.006					
Eleveld		mrd Nm3	7.192	0.081	0.067	0.045	0.034	0.043	0.031	0.105	0.158	0.173	0.130
Norg-Zuid		mrd Nm3	0.477	0.062	0.068	0.052	0.029						
Roden		mrd Nm3	6.543	0.000									
Vries-North		mrd Nm3	2.377	0.099	0.092	0.112	0.042	0.024	0.031	0.007	0.013	0.035	0.032
Vries-Central		mrd Nm3	1.606	0.072	0.083	0.053	0.058	0.064	0.076	0.051	0.053	0.052	0.043
Vries-South		mrd Nm3	1.269	0.020	0.010	0.006	0.003	0.087	0.080	0.050	0.006		
Witterdiep		mrd Nm3						0.091	0.147	0.072	0.049	0.035	0.018
Zevenhuizen		mrd Nm3							0.033	0.018	0.009	0.027	0.005

Verwachte totale productie uit de in dit winningsplan omschreven voorkomens. De drie scenario's (low-mid-high) geven de onzekerheid aan met betrekking tot de nog te verwachten hoeveelheden geproduceerd gas:

Winningsplan Vries-4 - Westerveld			2013	2014	2015	2016	2017	2018	2019	2020	2021	2022	2023	2024	2025	2026
Huidig plan - Jaar productie	Low case	mrd Nm3		0.169	0.090	0.043	0.027	0.018	0.016							
Huidig plan - Jaar productie	Mid case	mrd Nm3	0.257	0.225	0.259	0.282	0.340	0.295	0.243	0.139	0.062	0.054	0.046	0.039	0.019	
Huidig plan - Jaar productie	High case	mrd Nm3		0.285	0.330	0.354	0.408	0.462	0.392	0.229	0.144	0.093	0.081	0.060	0.051	
Huidig plan - Cumulatief	Low case	mrd Nm3		24.868	24.959	25.002	25.029	25.047	25.063	25.063	25.063	25.063	25.063	25.063	25.063	25.063
Huidig plan - Cumulatief	Mid case	mrd Nm3	24.956	25.181	25.440	25.722	26.062	26.358	26.600	26.739	26.801	26.855	26.901	26.940	26.959	26.959
Huidig plan - Cumulatief	High case	mrd Nm3		25.242	25.571	25.926	26.333	26.795	27.188	27.417	27.561	27.653	27.734	27.795	27.855	27.907

Verwachte productie per voorkomen (mid-case) uit de in dit winningsplan omschreven voorkomens:

Jaarlijkse verwachte productie per voorkomen			2013	2014	2015	2016	2017	2018	2019	2020	2021	2022	2023	2024	2025	2026
Appelscha	mrd Nm3			0.026	0.025	0.020	0.016	0.013								
Assen	mrd Nm3		0.004	0.010	0.008											
Een	mrd Nm3			0.022	0.021	0.019	0.014									
Eleveld	mrd Nm3		0.098	0.062	0.127	0.172	0.139	0.112	0.094	0.063	0.052	0.042	0.034	0.028	0.019	
Norg-Zuid	mrd Nm3					0.117	0.106	0.097	0.053							
Vries-North	mrd Nm3		0.039	0.028	0.027	0.025	0.013	0.028	0.030	0.012	0.010	0.012	0.012			
Vries-Central	mrd Nm3		0.023	0.037	0.042	0.043	0.040	0.036	0.020							
Vries-South	mrd Nm3		0.077	0.026												
Witterdiep	mrd Nm3		0.008	0.006	0.003	0.002	0.001									
Zevenhuizen	mrd Nm3		0.007	0.006	0.005											

Mw 35 lid 1b

B5.4) Duur van de winning (per voorkomen)

De verwachte einddatum van de productie in het Westerveld systeem is volgens de huidige voorspellingen gesteld op 2025. Het gedrag van de bestaande en mogelijke toekomstige putten bij hoge waterproductie en de lage drukken die optreden wanneer het veld bijna leeg is, moeilijk te voorspellen. Om deze reden is de onzekerheidsmarge met betrekking tot de precieze einddatum van productie aanzienlijk.

De winning zal worden beëindigd indien de totale kosten van de winning de opbrengsten van de winning zullen overtreffen dan wel zoveel eerder indien door onvoorziene technische, geologische, geofysische of andere oorzaak voortzetting van de winning niet plaats kan vinden.

Mb 24 lid 1i

B6) Stoffen die jaarlijks worden mee geproduceerd

Met de gasproductie worden water en aardgascondensaat meegeproduceerd. De geproduceerde hoeveelheid water en aardgascondensaat is afhankelijk van de totale gasproductie. De hoeveelheid aardgascondensaat wordt gegeven door de (aardgas-) Condensaat Gas Ratio (CGR) en het water door de Water Gas Ratio (WGR). Navolgend overzicht geeft de bijbehorende waarden van de CGR en de WGR per voorkomen:

voorkomen	CGR (m ³ /mln m ³ gas)	WGR (m ³ /mln m ³ gas)
Appelscha	14	44
Assen	35	23
Eleveld	8	14
Norg-Zuid	11	58
Vries-Noord	64	25
Vries-Centraal	38	79
Vries-Zuid	37	43
Witterdiep	9	22
Zevenhuizen	10	8

De waarden voor de WGR stijgen naarmate de druk van het reservoir afneemt.

Mb 24 lid 1i

B7) Jaarlijks eigengebruik bij winning

OP de locatie VRS-1 staat een E-gen installatie, die gas gebruikt voor het opwekken van elektriciteit. Op de locatie WTV wordt d.m.v. een gas-motor een compressor aangedreven voor het op de juiste druk brengen van het gas om op de locatie VRS-4 te kunnen worden behandeld. Op de locatie VRS-4 wordt alleen gas gebruikt voor het stoken van het fornuis.

De hieronder vermelde gegevens zijn gebaseerd op de werkelijke waarden uit het jaar 2002 t/m 2011 en dienen als indicatie gebruikt te worden voor de komende jaren. Het wordt verwacht dat de productie van VRS-N geen merkbare invloed op dit gebruik zal hebben.

- VRS-1 - 0.05 mln Nm³
- VRS-4 - 0.33 mln Nm³

Mb 24 lid 1j	<ul style="list-style-type: none"> • WTV - 0.09 mln Nm³ <p>B8) Jaarlijks bij winning afgeblazen/afgefakkelde koolwaterstoffen</p> <p>Per jaar wordt op de verschillende locaties een volume aan gas afgeblazen dan wel afgefakkeld.</p> <p>De hieronder vermelde gegevens zijn gebaseerd op de werkelijke waarden uit het jaar 2002 t/m 2011 en dienen als indicatie gebruikt te worden voor de komende jaren. Het wordt verwacht dat de productie van VRS-N geen merkbare invloed op dit gebruik zal hebben.</p> <ul style="list-style-type: none"> • VRS-1 - 0.02 mln Nm³ • VRS-4 - 0.32 mln Nm³ • WTV - 0.03 mln Nm³
Mb 24 lid 1k	<p>B9) Jaarlijks bij winning in de ondergrond terug te brengen delfstoffen en andere stoffen</p> <p>Het vrijkomende productiewater wordt uiteindelijk via de injectieput Borgsweer geïnjecteerd in de diepe ondergrond.</p>

C) Gegevens inzake bodembeweging als gevolg van de winning van koolwaterstoffen.
(Alleen in te vullen voor winningsplannen voor voorkomens gelegen aan de landzijde van de 3 zeemijlszone).

Mw 35 lid 1f

C1) Aard van de bodembeweging

bodemdaling

Door de winning van koolwaterstoffen uit olie- en gasvoerende gesteentelagen zal de druk in de poriën van het gesteente verminderen waardoor compactie van de olie- en gasvoerende lagen optreedt. Dit manifesteert zich aan de oppervlakte in de vorm van bodemdaling. Zie voor een uitgebreide beschrijving van het bodemdalingsproces "Bodemdaling door Aardgaswinning –NAM-velden in Groningen, Friesland en het Noorden van Drenthe– Status Rapport 2010 en Prognose tot het jaar 2070" (EP201006302236).

bodemtrilling

Compactie van de olie- en gasvoerende lagen kan onderlinge beweging tussen gesteentelagen veroorzaken. Dit kan zich soms aan de oppervlakte manifesteren in de vorm van bodemtrillingen.

Mb 24 lid 1m

C2.) Bodemdalingscontour (uiteindelijk verwachte mate van bodemdaling)

Gebaseerd op beschikbare gegevens over de ondergrond en het productiescenario zoals beschreven in sectie B5.3 van dit winningsplan is een prognose voor de bodemdaling ten gevolge van gaswinning voor de in dit winningsplan beschreven voorkomens opgesteld.

De nog te verwachten bodemdaling door gaswinning uit de in dit winningsplan beschreven voorkomens, die zal worden bereikt in het jaar 2025, is weergegeven in figuur C1.

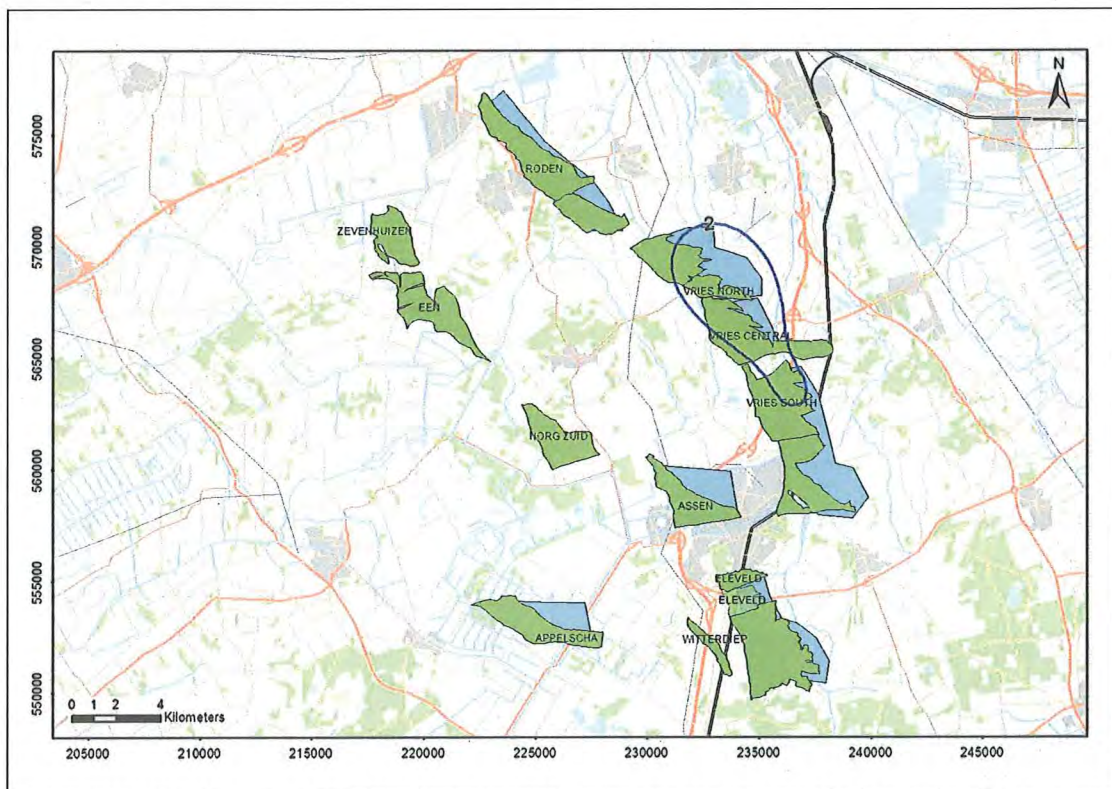

Fig. C1 Nog te verwachten bodemdaling (2013 – 2025) veroorzaakt door de gasproductie uit de voorkomens Appelscha, Assen, Een, Eleveld, Norg-Zuid, Roden, Vries-Noord, Vries-Centraal, Vries-Zuid, Witterdiep en Zevenhuizen (cm). De omvang van het gasvoerend gedeelte van het reservoir is in groen aangegeven, die van het watervoerend gedeelte in blauw.

De nog te verwachten bodemdaling die wordt veroorzaakt door de gasproductie uit de individuele voorkomens Appelscha, Assen, Een, Eleveld, Norg-Zuid, Roden, Vries-Centraal, Vries-Zuid, Witterdiep en Zevenhuizen bedraagt minder dan 2 cm. Aangezien een dergelijke daling kleiner is dan de onzekerheid van de berekening en het ook niet mogelijk is een dergelijke kleine daling met voldoende precisie te meten, zijn er geen figuren getoond van de toekomstige bodemdaling van deze individuele

voorkomens.

De individuele toekomstige bodemdalingscontouren die worden veroorzaakt door de gasproductie uit het voorkomen Vries-Noord wordt weergegeven in figuur C2.

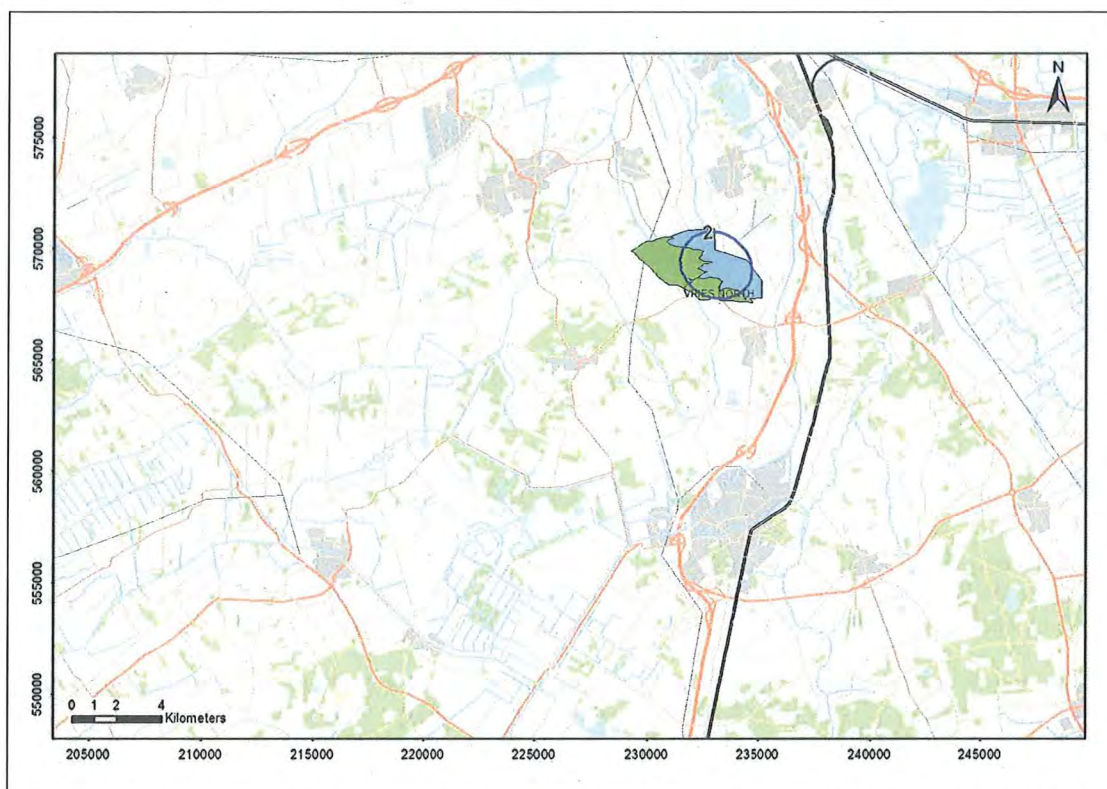

Fig. C2 Nog te verwachten bodemdaling (2013 – 2025) veroorzaakt door de gasproductie uit het voorkomen Vries-Noord (cm). De omvang van het gasvoerend gedeelte van het reservoir is in groen aangegeven, die van het watervoerend gedeelte in blauw.

Eventuele toekomstige incrementale productie door nieuwe putten en/of compressie (op dit moment nog niet voorzien) zou kunnen leiden tot een ander beeld, dat dan zondig zal worden beschreven in een volgende wijziging van dit winningsplan.

Enkele algemene kentallen van de in dit winningsplan beschreven voorkomen zijn samengevat in tabel C1. Deze (gemiddelde) kentallen reflecteren een zeer vereenvoudigd model van de voorkomens. De omvang van de voorkomens worden weergegeven in figuur C1, waarbij in groen het gasvoerend en in blauw het watervoerend gedeelte is aangegeven van het reservoir dat expliciet wordt gemodelleerd in het reservoir model. Dit reservoirmodel ligt ten grondslag aan de bodemdalingsberekeningen zoals gepresenteerd in dit winningsplan.

Tabel C1. Enkele kentallen ter indicatie van de in dit winningsplan beschreven voorkomens.

	Appelscha	Eleveld	Norg-Zuid	Roden	Vries Noord	Vries Zuid
Diepte veld [m]	2640	3170	2700	2950	3100	3090
Dikte reservoir [m]	93	100	142	165	145	138
Initiële Druk [bar]	303	377	317	343	362	356
Druk in 2013 [bar]	87	100 ¹	90	89	131	240
Eind Druk	77	20	90	89	58	203
$C_m [10^{-5} \text{ bar}^{-1}]$	0,51	0,48	0,54	0,53	0,60	0,47

	Vries Centraal	Zevenhuizen	Witterdiep	Assen	Een
Diepte veld [m]	3027	2675	2900	2886	2650
Dikte reservoir [m]	149	75	125	13 ²	45
Initiële Druk [bar]	356	306	343	335	299
Druk in 2013 [bar]	196	51	91	159	306
Eind druk [bar]	143	51	43	156 ³	37
C _m [10 ⁻⁵ bar ⁻¹]	0,58	0,56	0,52	0,50	0,57

- 1) De drukken in de tabel geven de gemiddelde druk weer over de compartimenten.
- 2) Voor de bodemdalingsprognose is aangenomen dat alleen het gasvoerende gedeelte van de Rotliegende formatie (gemiddelde dikte 13 m) ten gevolge van de gasproductie in druk zal dalen. De totale Rotliegende zandsteen formatie is ongeveer 155 m dik. De overige 142 m is watervoerend en aangezien deze in communicatie is met de het Norg veld is hiervoor geen verdere drukkaling aangenomen aangezien i.v.m UGS operaties de gemiddelde druk van Norg gelijk zal blijven.
- 3) De einddruk van 156 bar geldt alleen voor het gasvoerende gedeelte. Voor het watervoerende gedeelte is aangenomen dat de druk op 308 bar (de gasdruk tijdens de start van de gaswinning van het voorkomen Assen) blijft gehandhaafd.

Mb 24 lid 1n
Mb 24 lid 1o

C2.1) Verloop bodemdaling in tijd

In deze sectie wordt aandacht besteed aan de huidige status en het verwachte verloop in tijd van de bodemdaling ten gevolge van winning uit de in dit winningsplan beschreven voorkomens gecombineerd met de effecten van winning uit naburige gasvelden.

De meest recente uitgebreide bodemdalingsmeting in dit gebied heeft plaatsgevonden in het jaar 2008 (Meetregister bij de meetplannen Noord Nederland, Groningen, Rapportage van de nauwkeurigheidswaterpassing Noord Nederland 2008, EP200903235982). In figuur C3 wordt de in 2008 gemeten daling (sinds de nulmeting in 1975) weergegeven op de peilmerken met de contouren van de gemodelleerde bodemdaling door gaswinning.

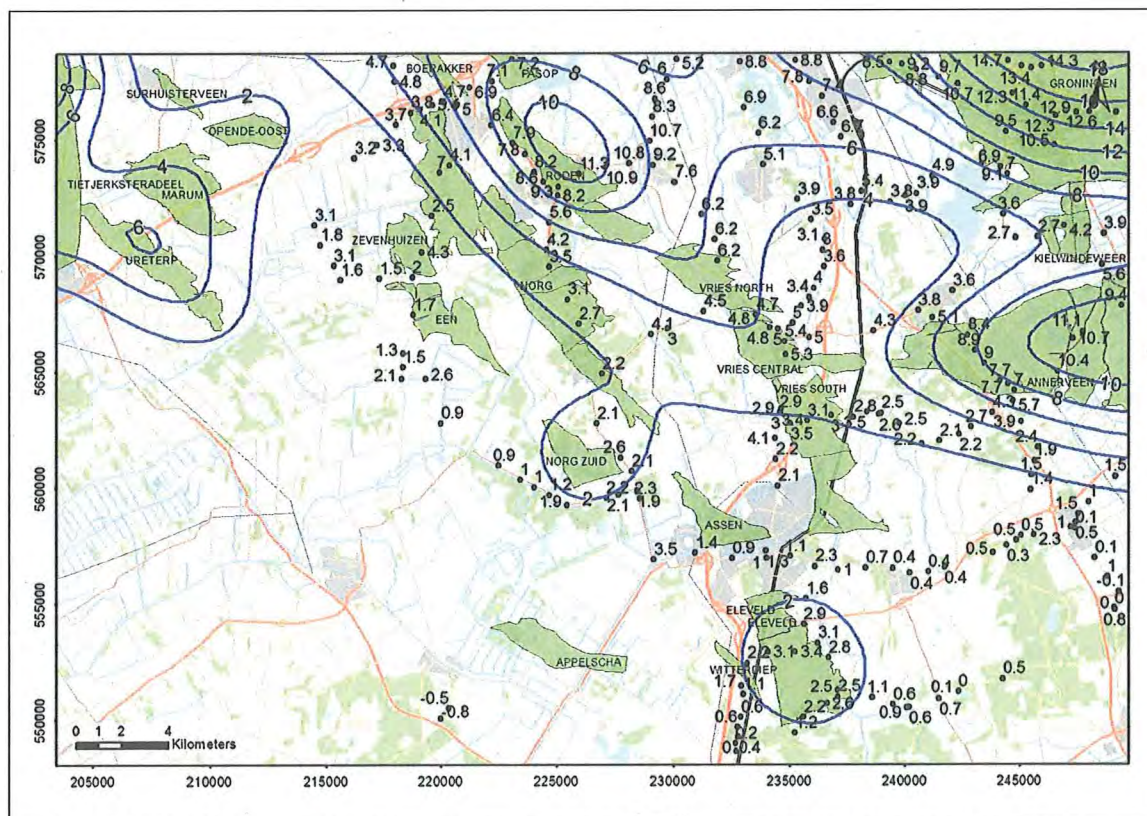
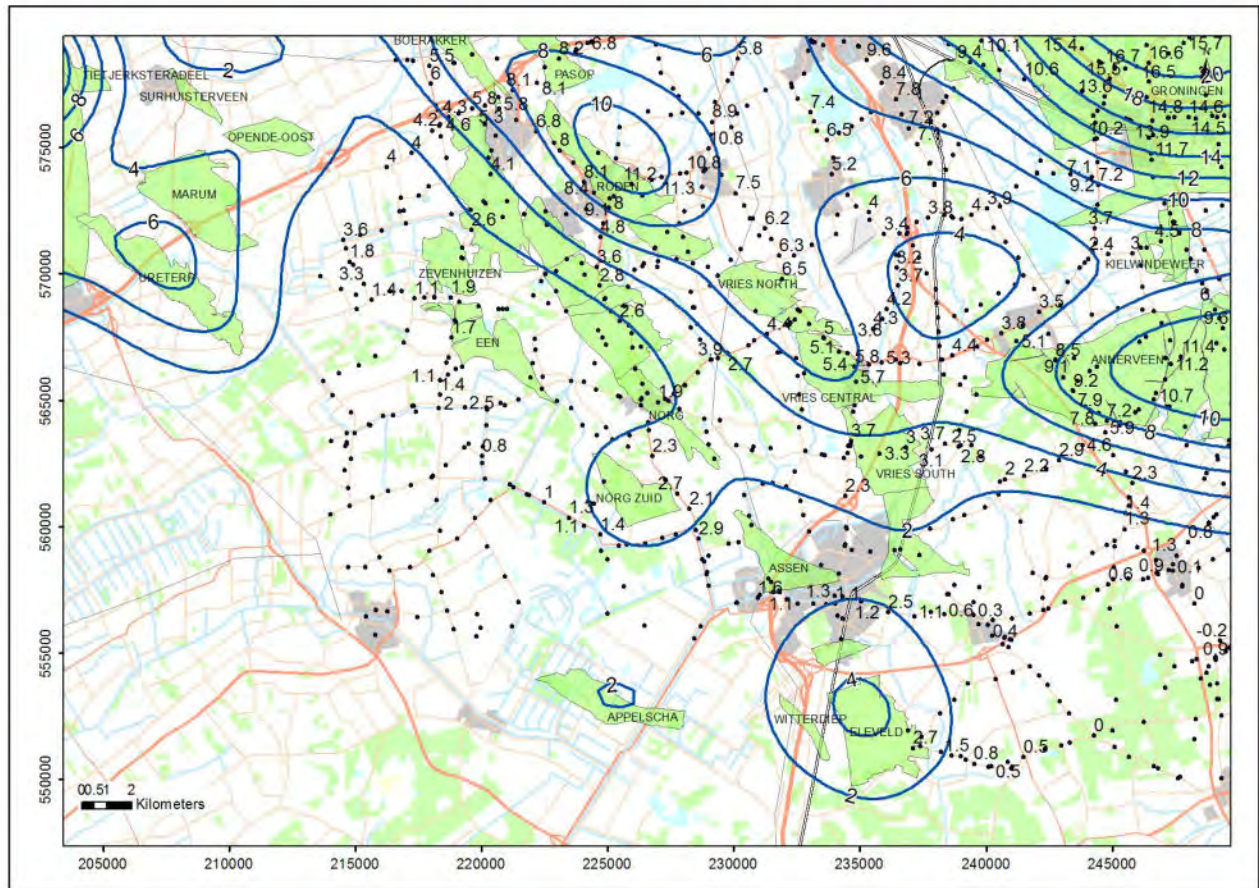

Fig. C3 :In 2008 gemeten daling in cm op de peilmerken (sinds 1975) en contourlijnen van de gemodelleerde bodemdaling ten gevolge van gaswinning uit de in dit winningsplan beschreven voorkomens en naburige voorkomens.

Bij het opstellen van de prognose voor bodemdaling door gaswinning in dit gebied is uitgegaan van hetgeen beschreven is in rapport "Bodemdaling door Aardgaswinning –NAM-velden in Groningen, Friesland en het Noorden van Drenthe– Status Rapport 2010 en Prognose tot het jaar 2070" (EP201006302236). Dit model van de ondergrond is geactualiseerd met de laatste geologische en

De meest recente uitgebreide bodemdalingsmeting in dit gebied heeft plaatsgevonden in het jaar 2013, “Bodemdaling Noord Nederland satelliet radar interferometrie”, rapportage behorende bij het meetplan Noord Nederland 2013, NAM EP201312202348”.



In 2013 gemeten bodemdaling sinds de nulmeting in 1975 als gevolg van gaswinning van alle voorkomens in dit gebied weergegeven op de peilmerken (zwarte cijfers) met de contouren van de gemodelleerde bodemdaling in cm.

reservoir technische inzichten van de voorkomens zoals beschreven in dit winningsplan. Met dit vernieuwde model is de prognose voor de uiteindelijk te verwachten bodemdaling in dit gebied uitgevoerd.

De onzekerheid in de uiteindelijk verwachte bodemdaling wordt bepaald door de onzekerheden in de bij de berekening gebruikte invoergegevens en de betrouwbaarheid van het gebruikte gesteentemechanische model. Het resultaat hiervan is dat de onzekerheid (1 maal de standaardafwijking) wordt geschat op gemiddeld 25% (bereik: - 25 % tot + 25% van de berekende daling), met een minimum van 2 cm. Deze onzekerheidsschatting geldt in het algemeen voor velden die al langer produceren.

Figuren C4 en C5 tonen respectievelijk de totale bodemdaling als gevolg van gaswinning van de in dit winningsplan beschreven en naburige voorkomens voor respectievelijk het jaar 2025 en voor de situatie na afloop van de in de winningsplannen beschreven productieprofielen (2080). Eventuele ontwikkeling van nieuwe velden in de buurt van de Westerveld voorkomens en / of incrementele productie door nieuwe putten en / of toepassen van compressie op bestaande velden die behoren tot de Westerveld voorkomens is niet meegenomen in de huidige prognose en kan leiden tot een ander beeld.

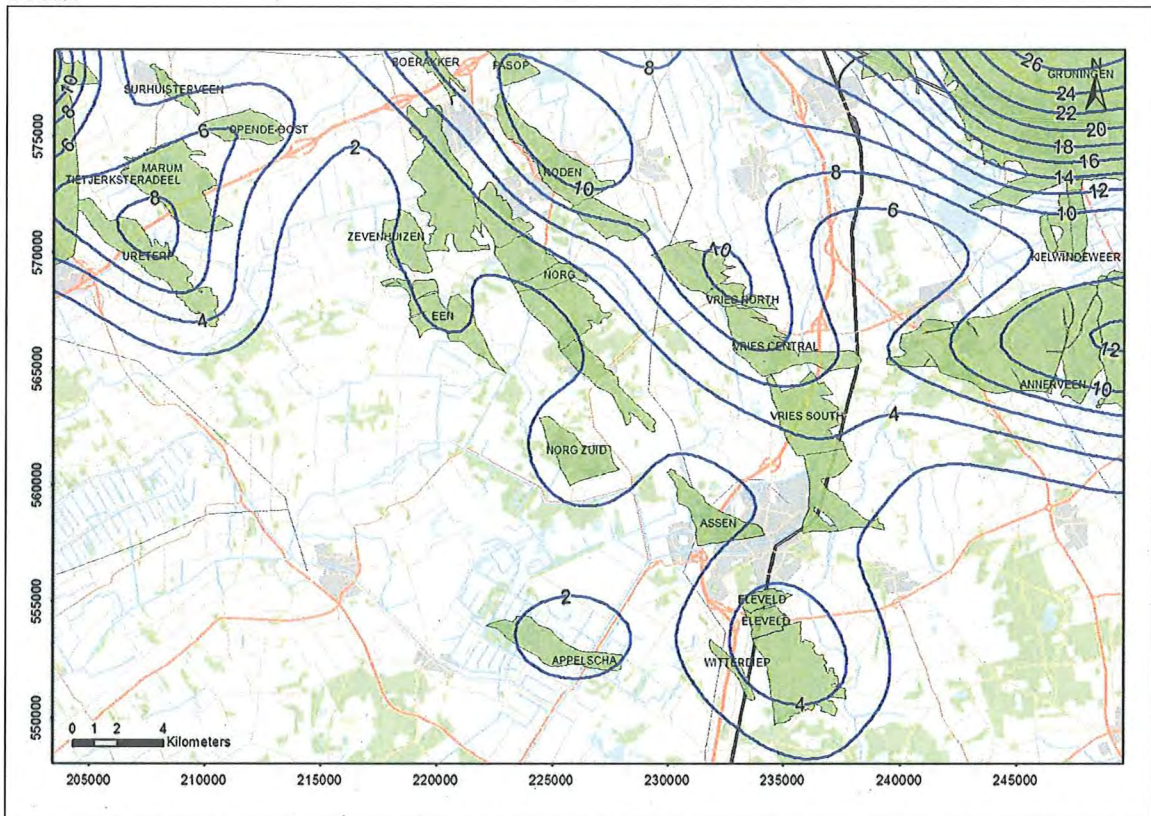

Fig. C4 Bodemdalingprognose voor 2025 van de totale bodemdaling door gaswinning voor de in dit winningsplan beschreven voorkomens (op basis van de mid case verwachte gasproductie) in combinatie met naburige voorkomens. De contourlijnen geven de bodemdaling in cm aan

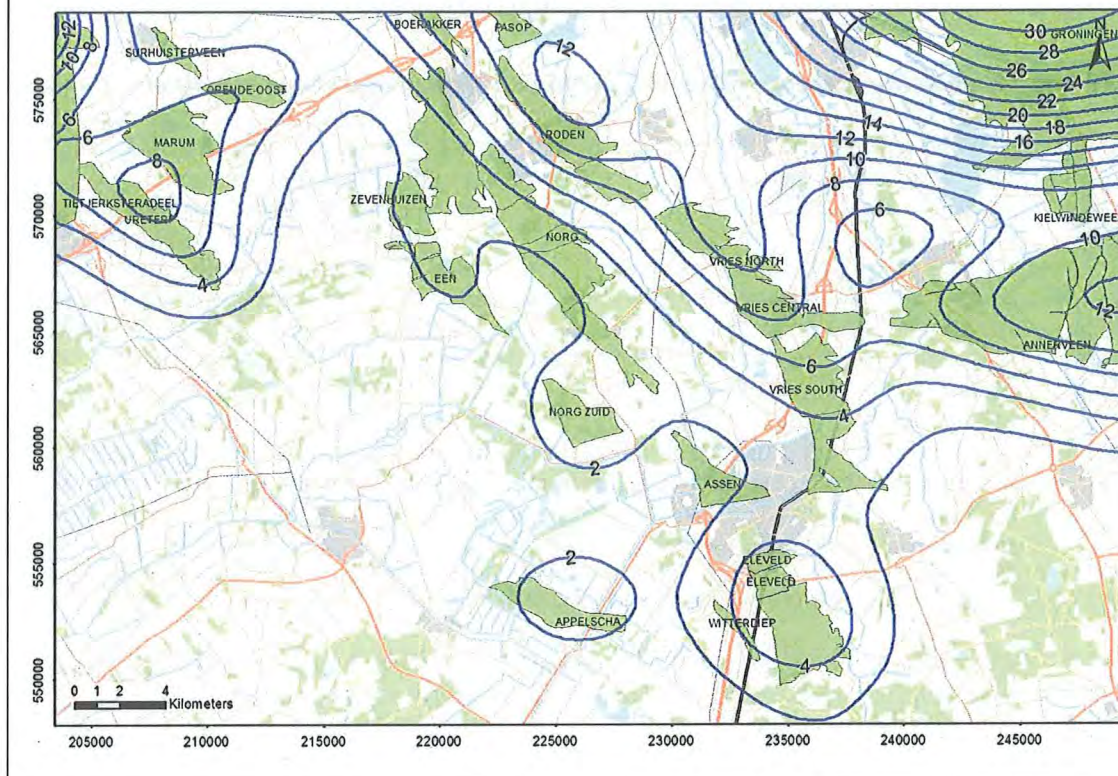

Fig. C5 Verwachte eindsituatie (2080) van de totale bodemdaling voor de in dit winningsplan beschreven voorkomens (op basis van de mid case verwachte gasproductie) in combinatie met naburige voorkomens. De contourlijnen geven de bodemdaling in cm aan

Mb 24 lid 1p

C3) Risicoanalyse bodemtrilling

De winning van aardolie en/of aardgas gaat in het algemeen gepaard met een daling van de druk in de ondergrond. Dit soort spanningsverandering kan leiden tot plotselinge bewegingen langs bestaande breuken, waardoor een lichte aardbeving plaatsvindt.

Sinds het begin van de jaren negentig hebben verschillende instanties, waaronder de overheid, kennisinstellingen en mijnbouwmaatschappijen, zich gezamenlijk met deze problematiek bezig gehouden. Bevindingen zijn o.a. gedocumenteerd in een aantal rapportages zoals "Eindrapport multidisciplinair onderzoek naar de relatie tussen Gaswinning en Aardbevingen in Noord-Nederland; Begeleidingscommissie Onderzoek Aardbevingen, 1993", "De relatie tussen schade aan gebouwen en lichte ondiepe aardbevingen in Nederland; TNO Bouw, 1998" en "Seismisch risico in Noord-Nederland; de Crook et al., KNMI, 1998" en "Kalibratiestudie schade door aardbevingen" TNO-034-DTM-2009-04435 (2009).

Momenteel zijn bovengenoemde instanties verenigd in het Technisch Platform Aardbevingen (TPA). Hiermee is alle aanwezige kennis op het gebied van aardtrillingen gebundeld en kan deze optimaal worden ingezet met gebruikmaking van de meest actuele stand der techniek.

In respons op het in het Mijnbouwbesluit gestelde met betrekking tot het uitvoeren van een risicoanalyse omtrent bodemtrillingen als gevolg van winning van olie of gas zijn onder begeleiding van het TPA een aantal studies uitgevoerd, waarvan de bevindingen zijn gedocumenteerd in de volgende rapporten: "Seismisch hazard van geïnduceerde aardbevingen; Wassing et al., TNO-NITG rapporten 03-185-C (2003), 03-186-C (2004), 04-233-C (2004)", "Seismic hazard due to small shallow induced earthquakes; van Eck et al., KNMI 2004" en "Deterministische hazard analyse voor geïnduceerde seismischeiteit; van Thienen-Visser et al., TNO-rapport 2012". Tevens is in dit kader een samenvattend rapport uitgebracht waarin de resultaten van bovengenoemde studies zijn geïntegreerd (Seismisch hazard van geïnduceerde aardbevingen. Integratie van deelstudies; NITG 04-244-B / KNMI-publicatie 208, 2004).

In Nederland is/wordt uit ruim 100 olie- en gasvelden op het vasteland geproduceerd. Boven een beperkt aantal velden (ca. 20%) zijn bevingen geregistreerd. In het kader van de Seismisch Risico Analyse zijn de velden opgedeeld in drie categorieën:

A. Groningen, Bergermeer en Roswinkel, waar magnitudes 3,0 en hoger zijn opgetreden.

- B. Andere velden waar lichte aardbevingen met magnitudes kleiner dan 3,0 zijn opgetreden.
- C. Velden waar geen bevingen zijn geregistreerd.

Appelscha, Eleveld, Roden, Vries-Noord, Vries-Centraal en Vries Zuid

Door KNMI en TNO-NITG onderzoek uitgevoerd ter bepaling van het risico op aardbevingen ten gevolge van gasproductie. De resultaten van dit onderzoek geven aan dat er boven de velden van categorie B, waarin ook de in dit winningsplan beschreven voorkomens Appelscha, Eleveld, Roden, Vries-Noord en Vries-Centraal en Vries Zuid vallen, gemiddeld jaarlijks 2 bevingen met magnitude boven 1,5 op de schaal van Richter (d.w.z. voor mensen voelbaar) kunnen optreden. Ook heeft het KNMI geconcludeerd [Van Eck et al. 2004] dat eventuele door gaswinning geïnduceerde lichte aardbevingen niet zwaarder zullen zijn dan magnitude 3,9 op de schaal van Richter. In 1998 is voor Noord-Nederland door het KNMI beschreven (de Crook et al., 1998) dat de maximaal te verwachten intensiteit bij het optreden van een geïnduceerde aardbeving ongeveer VI-VII op de Europese Macroseismische Schaal is. Dat betekent (kwalitatief) dat in het ernstigste geval in de nabijheid van het voorkomen lichte, niet constructieve schade kan optreden aan veel gebouwen en matige schade aan enkele gebouwen. Dit is in overeenstemming met de praktijkervaring met lichte aardbevingen boven de voorkomens Groningen en Roswinkel sinds het begin van de productie in 1963, en met de resultaten van de eerder genoemde seismische hazard studie van TNO-NITG (Wassing et al., 2004). Verder is de relatie tussen lichte aardbeving en schade uitgewerkt in "Kalibratiestudie schade door aardbevingen" TNO-034-DTM-2009-04435 (2009).

Ook de praktijkervaring van de afgelopen 27 jaren waarin er in totaal circa 50 lichte aardbevingen door het KNMI boven de voorkomens Assen, Appelscha, Eleveld, Roden, Vries-Noord, Vries-Centraal en Vries-Zuid zijn geregistreerd en waarvan de zwaarste een magnitude van 2,8 op de schaal van Richter had passen in dit hierboven geschetste beeld. Meer over de aard en omvang van mogelijk te verwachten schade is beschreven in sectie C4.

Assen, Witterdiep, Zevenhuizen, Norg-Zuid en Een

Boven de in dit winningsplan beschreven voorkomens Assen, Witterdiep, Zevenhuizen, Norg-Zuid en Een is tijdens de gasproductie, waarbij reeds meer dan 90% van de winbare hoeveelheid gas is geproduceerd, geen enkele beving geregistreerd. Deze voorkomens vallen dus in categorie C.

Door het KNMI is aangegeven dat voor dergelijke velden met de huidige wetenschappelijke kennis nog geen algemeen seismisch 'hazard' model opgesteld kan worden, dat een betrouwbare seismisch risico analyse mogelijk zou maken. Om het op basis van velden in de categorieën A en B opgestelde algemene hazard model te verfijnen en een gekwantificeerde schatting te kunnen geven van de kans op een geïnduceerde beving voor velden in categorie C, is op initiatief en onder begeleiding van het TPA door TNO een studie uitgevoerd naar de fysische en geologische parameters die de gevoeligheid van olie/gasvelden voor het optreden van aardbevingen bepalen. Hierbij zijn veel gegevens gebruikt die via de winningsplannen beschikbaar zijn gekomen. Een van de conclusies van deze studie is, dat er twee meetbare parameters aan te wijzen zijn die aantoonbaar gerelateerd kunnen worden aan de kans op het optreden van geïnduceerde bevingen. De eerste parameter (E) is de verhouding tussen de Young's moduli van de overburden en het reservoir. De tweede parameter (B) is de breukdichtheid. Uitgaande van deze parameters is in de onderstaande tabel een overzicht gegeven van de kans (met onzekerheid) dat er in de toekomst tijdens gaswinning uit het in dit winningsplan beschreven voorkomen lichte aardbevingen geïnduceerd zullen worden (zie ook Deterministische hazard analyse voor geïnduceerde seismiciteit; van Thienen-Visser et al., TNO-rapport 2012).

Voorkomen	E	B	Kans op geïnduceerde bevingen
Witterdiep	2,55	7,6	42% (± 8%)
Assen	2,55	0,56	verwaarloosbaar
Zevenhuizen	1,17	0,81	19% (± 5%)
Norg-Zuid	2,63	2,63	42% (± 8%)
Een	2,63	1,40	42% (± 8%)

Op basis van bevindingen van het KNMI (Van Eck et al 2004) wordt aangenomen dat door gaswinning geïnduceerde lichte bevingen niet zwaarder zullen zijn dan magnitude 3,9 op de schaal van Richter. Ook in het KNMI rapport van januari 2013 (The August 16, 2012 earthquake near Huizinge, Groningen

pp 21) wordt vastgesteld dat voor andere gasvelden dan Groningen er geen reden is om aan te nemen dat deze veronderstelde maximale magnitude moet worden aangepast. Al in 1998 is voor Noord-Nederland ook door het KNMI beschreven (de Crook et al., 1998) dat de maximaal te verwachten intensiteit bij het optreden van een dergelijke geïnduceerde aardbeving ongeveer VI-VII op de Europese Macroseismische Schaal is. Dat betekent (kwalitatief) dat in het ernstigste geval in de nabijheid van het voorkomen lichte, niet constructieve schade kan optreden aan veel gebouwen en matige schade aan enkele gebouwen. Dit is in overeenstemming met de praktijkervaring bij voorkomens in de categorieën A en B en met de resultaten van de eerder genoemde seismische hazard studie van TNO-NITG (Wassing et al., 2004). Meer over de aard en omvang van mogelijk te verwachten schade is beschreven in sectie C4.

In onderdeel C6 worden de schadebeperkende maatregelen en condities voor eventuele vergoedingen in geval van schade uiteengezet.

Met de voortzetting van de gaswinning en mogelijk verder onderzoek dat in het kader van het TPA zal worden verricht, zullen steeds meer gegevens over de eigenschappen van het voorkomen en de mate van seismiteit worden verkregen. Deze informatie zal aanleiding kunnen geven de risicoanalyse op onderdelen te herzien dan wel op enig onderdeel nader onderzoek uit te voeren.

Zoals beschreven in het meetplan Noord Nederland, vindt in het gebied boven de in dit winningsplan beschreven voorkomens continu monitoring van eventuele aardbevingen plaats. Deze monitoring wordt uitgevoerd door het KNMI met behulp van een daartoe aangelegd netwerk van seismische registratie-apparatuur.

Mb 24 lid 1q

C4) Omvang en aard van de schade

C 4.1 Algemeen

Bodemdaling door gaswinning manifesteert zich aan de oppervlakte in de vorm van een platte, zeer gelijkmatige schotel. Die veroorzaakt een hellend vlak in het maaiveld, waarvan de gradiënt zeer gering is. Zoals in figuur C1 is aangegeven, bedraagt de nog te verwachten bodemdaling door gaswinning uit de in dit winningsplan beschreven voorkomens maximaal ongeveer 4 centimeter.

Voor de verwachting van aard en omvang van mogelijke schade door geïnduceerde lichte aardbevingen wordt gebruik gemaakt van de verschillende rapporten genoemd in onderdeel C3.

C4.2 Schade aan openbare infrastructuur door bodembeweging

Omdat bodemdaling een geleidelijk en gelijkmatig verloop heeft, wordt geen directe schade aan infrastructuur verwacht. Niet uitgesloten is echter dat de bodemdaling gevolgen kan hebben voor het normale beheer en het onderhoud van waterkeringen en waterlopen. Voor zover dat beheer onvermijdelijk te maken meerkosten met zich meebrengt die, in overeenstemming met het gestelde in onderdeel C6, voor vergoeding in aanmerking komen dan rust op NAM de verplichting die schade overeenkomstig de regels van het burgerlijk recht te vergoeden. In sommige gevallen loopt dat via een hiertoe ingestelde commissie. In andere gevallen kunnen afspraken worden gemaakt in bilateraal verband. Verder onderzoek is uitgevoerd naar de mogelijke schade door aardbevingen aan buisleidingen (Deltares 2010) Schade aan buisleiding door aardbeving). Hierin wordt onder andere geconcludeerd dat het aantal verwachte schades door geïnduceerde aardbevingen klein zal zijn.

C4.3 Schade aan bouwwerken door bodembeweging

Omdat bodemdaling door gaswinning een geleidelijk en gelijkmatig verloop heeft en de resulterende vervorming (zoals scheefstand, kromming en horizontale rek) van de bovengrond zeer klein is, wordt geen directe schade aan bebouwing verwacht. Hierbij wordt verwezen naar "Studieresultaten betreffende ongelijkmatige zakkings in verband met aardgaswinning in de provincie Groningen; een uitgave van de Commissie Bodemdaling door Aardgaswinning; maart 1987".

De praktijkervaring met gasproductie in Nederland over de afgelopen jaren leert dat de lichte aardbevingen ten gevolge van gasproductie in de meeste gevallen niet leiden tot schade. Toch kan, zoals in de praktijk is gebleken en in de seismisch risico analyse (sectie C3) is beschreven, de kans op schade aan bebouwing in de nabije omgeving van het epicentrum van een geïnduceerde aardbeving niet volledig worden uitgesloten. Het KNMI heeft berekend dat dergelijke lichte aardbevingen niet zwaarder zullen zijn dan magnitude 3,9 op de schaal van Richter (van Eck, 2004) en dat in het ernstigste geval matige schade aan enkele gebouwen kan optreden (de Crook, 1998).

Dit laatste wordt bevestigd door de resultaten van de seismische hazard studie van TNO-NITG (Wassing et al., 2004), waaruit tevens blijkt dat de omvang van het gebied waar mogelijk schade kan optreden, ruwweg beperkt blijft tot een cirkel met een straal van 7 km rond het epicentrum van de

beving. Bij een beving die krachtig genoeg is om schade te veroorzaken, is het aantal potentiële schadegevallen binnen dit gebied uiteraard sterk afhankelijk van de dichtheid van bebouwing, terwijl de mate van schade (geen, lichte, matige) op een bepaalde afstand van het epicentrum in grote mate wordt bepaald door het type bebouwing en de staat van onderhoud. Deze afhankelijkheid wordt verder onderzocht en beschreven in het TNO rapport TNO-034-DTM-2009-04435. Ook de samenstelling van de ondiepe ondergrond kan daarbij een rol spelen, zoals in kaart gebracht door TNO-NITG

C4.4 Schade aan natuur en milieu door bodemdaling

Bij een daling van minder dan 4 cm in gebieden met een kunstmatig peilbeheer is de mate van bodemdaling aanzienlijk kleiner dan de jaarlijkse schommelingen in de waterstand (verschil zomer- en winterpeil). De waterhuishouding in het gebied dat wordt beïnvloed door bodemdaling ten gevolge van gaswinning, is in de loop van eeuwen tot stand gekomen en tegenwoordig volledig kunstmatig geregeld. Waterpeilen zijn vastgelegd in peilbesluiten. Indien een relatieve stijging van het waterpeil t.o.v. het maaiveld de geldende norm dreigt te overschrijden, moet dit worden tegengaan door aanpassingen in de waterafvoer (compartimentering, versnelde afvoer waterbezwaar). Het waterschap is verantwoordelijk voor het waterbeheer in het beheersgebied.

In dit relatief kleine dalingsgebied wordt, gelet op het beperkte volume van de schotel en gezien het feit dat de daling aanzienlijk minder is dan de jaarlijkse schommelingen in de waterstand, geen effect van betekenis op de waterhuishouding, natuur en milieu verwacht.

Mb 24 lid 1r

C5) Maatregelen om bodembeweging te voorkomen / te beperken

Gezien de nog te verwachten geringe effecten door bodembeweging als gevolg van de nog resterende gasproductie en omdat het hierbij gaat om productie met behulp van al bestaande faciliteiten uit al producerende voorkomens worden in verband hiermee in het bestaande productieproces zelf geen extra maatregelen voorzien. Dergelijke maatregelen zullen bij voorkeur bij het ontwerp van nieuwe plannen voor nieuwe winning in overweging worden genomen zodat daarover al in de ontwerpfase kan worden beslist.

Mb 24 lid 1s

C6) Maatregelen die gevolgen van schade door bodembeweging beperken of voorkomen

Teneinde schade door bodembeweging te beperken of te voorkomen wordt de winning uitgevoerd overeenkomstig de in het winningsplan aangegeven productieprofielen, vindt meting van de bodembeweging plaats volgens een goedgekeurd meetplan en zijn er diverse regelingen opgesteld zoals hieronder beschreven.

Omdat gaswinning een geleidelijke en gelijkmatige bodemdaling zal veroorzaken, wordt geen schade aan bouwwerken verwacht. Indien als gevolg van bodemdaling door gaswinning de waterhuishouding of andere waterstaatkundige werken in betekenende mate worden beïnvloed dan zullen, in overleg met de beheerders of onderhoudsplichtigen van die werken, de maatregelen of voorzieningen kunnen worden getroffen ter beperking of voorkoming van hieruit voortvloeiende schade of gevaar. Als met het nemen van maatregelen niet alle door gaswinning veroorzaakte schade afdoende kan worden voorkomen dan rust op NAM de verplichting die schade overeenkomstig de regels van het burgerlijk recht te vergoeden.

Om een regeling te treffen voor de vergoeding van kosten en kosten van te treffen maatregelen die teruggevoerd kunnen worden op bodemdaling/stijging ten gevolge van gaswinning en/of opslag in de provincie Groningen, werd op 31 augustus 1983 de overeenkomst Groningen -NAM inzake de regeling vergoeding kosten bodemdaling aardgaswinning aangegaan. Deze overeenkomst gaf aanleiding tot de installatie op 9 maart 1984 van de Commissie Bodemdaling door Aardgaswinning (www.commissiebodemdaling.nl). De Commissie heeft tot taak vast te stellen welke maatregelen aan te merken zijn als redelijkerwijs noodzakelijk te treffen maatregelen om nadelige effecten van bodemdaling/stijging door aardgaswinning en/of opslag te voorkomen, te beperken of anderszins tegen te gaan. Tevens beoordeelt de Commissie welke kosten NAM, onverminderd het bepaalde in de overeenkomst, dient te vergoeden. Ook particulieren kunnen van deze regeling gebruikmaken. Uitgangspunt bij de besluitvorming over vergoeding van kosten voor te nemen maatregelen is onder meer de ter zake opgestelde bodemdalingprognose.

Voor mogelijke schade veroorzaakt door aardbevingen die worden veroorzaakt door gaswinning rust op de NAM de verplichting deze te vergoeden overeenkomstig de regels van het burgerlijk recht. De praktijkervaring met gasproductie in Nederland over de afgelopen jaren leert dat de lichte aardbevingen ten gevolge van gasproductie in de meeste gevallen niet leiden tot schade. Toch kan, zoals in de praktijk is gebleken en in sectie C3 is beschreven, de kans op schade aan bebouwing in de nabije omgeving van het epicentrum van een geïnduceerde aardbeving niet volledig worden uitgesloten. Er is

	<p>een schaderegeling opgesteld voor schade veroorzaakt door aardbevingen als gevolg van gaswinning en/of opslag. Deze regeling is beschreven in de folders "Bodemdaling", "Lichte Aardbevingen" en "Gaswinning en Lichte Aardbevingen"(www.nam.nl)</p> <p>Ter additionele bescherming en ter verzekering van het belang van gelaedeerden is een hoofdstuk "waarborgfonds mijnbouwschade" in de Mijnbouwwet opgenomen en rust daarenboven op de exploitant van een mijnbouwwerk een risico aansprakelijkheid voor schade die ontstaat door beweging van de bodem als gevolg van de exploitatie van dat werk.</p>
--	--

<p>Ondertekening</p>  <p>Naam: </p> <p>Functie: Asset Manager LAND</p>	<p>Datum: 23 december 2013</p> <p>Plaats: Assen</p>
---	---

<p>Bijlagen Omschrijving</p>	<p>niet van toepassing</p>
---	----------------------------

Date : 16-5-2017 11:49:13

From : ██████████@tynaarlo.nl

To : "██████████@GemeenteNoordenveld.nl, "██████████@assen.nl, "██████████@aaenhunze.nl, "██████████@leek.nl", "██████████@leek.nl, "██████████@middendrenthe.nl", "██████████@middendrenthe.nl, "██████████@aaenhunze.nl"

Cc : "██████████@assen.nl, "██████████@drenthe.nl"

Subject : RE: specifieke vragen aan advocaat

Attachment : hfst Schade zienswijze winningsplan Westerveld.docx;image001.png;

Met vriendelijke groet,

FA ██████████ Rozema

Beleidsadviseur Wonen en Ruimte

Gemeente Tynaarlo

Postbus 5, 9480 AA Vries | Bzk: Kormoeljeplein 1 Vries

T ██████████@tynaarlo.nl

E ██████████@tynaarlo.nl | www.tynaarlo.nl | [kormoeljeplein1](https://www.facebook.com/kormoeljeplein1)

FB Gemeente Tynaarlo

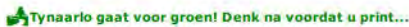

Dit bericht en de eventuele bijlage kan vertrouwelijke of persoonlijke informatie bevatten en is daarom uitsluitend bestemd voor de geadresseerde. Wanneer u deze boodschap per abuis van ons heeft ontvangen, laat dit dan aan de afzender weten door een korte reactie te sturen. Wij verzoeken u in een dergelijk geval dit bericht en de eventuele bijlagen te vernietigen en geen kopieën op te slaan of door te sturen.

Al onze e-mailberichten worden voor verzending automatisch op virussen gecontroleerd. Er geldt echter geen garantie dat gebruik van e-mail veilig is of dat het gebruik van e-mail geschiedt zonder enige fout. De gemeente Tynaarlo is op geen enkele wijze aansprakelijk voor enige fout of gebrek in de inhoud van dit e-mailbericht.

Van: ██████████@GemeenteNoordenveld.nl]

Verzonden: dinsdag 16 mei 2017 09:21

Aan: ██████████@leek.nl; ██████████@middendrenthe.nl; ██████████

Onderwerp: RE: specifieke vragen aan advocaat

Hallo ██████████

Die 2 ontbrekende punten betreffen bodemdaling i.r.t. waterhuishoudkundige maatregelen en het vergoeden van de kosten daarvan. EZ heeft een voorwaarde aan het instemmingsbesluit meegegeven, namelijk dat de NAM in overleg moet treden met de waterbeheerders. Vorige week hebben wij aangegeven dat dit punt voldoende is zo en dat dit niet terugkomt in onze zienswijze.

Met vriendelijke groet,

 ██████████
Ruimtelijke ordening/juridische zaken Gemeente Noordenveld
Ruimtelijke Ordening en Stedenbouw

Postbus 109 tel. 14 050

9300 AC RODEN

██████████@GemeenteNoordenveld.nl www.gemeentenoordenveld.nl

Van: ██████████@assen.nl]

Verzonden: maandag 15 mei 2017 16:20

Aan: ██████████

Onderwerp: RE: specifieke vragen aan advocaat

Dag ██████████

██████████ ver risicobeheersysteem onder hfst 9 heeft overlap met hfst 11 dat geheel gewijd is aan risicobeheersysteem. Die heb ik ingevuld. We moeten zorgen dat de teksten in overeenstemming zijn. We moeten zeker ingaan op het risicobeheersysteem in mijn teksten wordt uitgelegd waarom. Het stuk over de bodemdaling van 10 cm in ons advies is afkomstig van ██████████. Misschien kan zij dat morgen toelichten?

Ik mis in jouw stuk onder de paragraaf bodemdaling nog een reactie op de 2 punten die we in ons advies hierover hebben opgenomen. Kun je dat nog aanvullen?

Met vriendelijke groeten,

██████████

Beleidspecialist

Gemeente Assen

Noordersingel 33 | Assen

Postbus 30018 | 9400 RA | Assen

T 0592 - 366 769

M 06-51271038

E ██████████@assen.nl

website: www.assen.nl

Van: ██████████@GemeenteNoordenveld.nl]

Verzonden: maandag 15 mei 2017 14:16

Aan: ██████████@aaenhunze.nl; ██████████@assen.nl; ██████████@leek.nl <██████████@leek.nl>; ██████████@middendrenthe.nl <██████████@middendrenthe.nl>; ██████████@tynaarlo.nl <██████████@tynaarlo.nl>; ██████████@aaenhunze.nl

Cc: ██████████@assen.nl; ██████████@drenthe.nl

Onderwerp: RE: specifieke vragen aan advocaat

Hallo collega's,

Hierbij mijn bijdrage t.a.v. het onderdeel bodembeweging. De gasopslag is nog een pm, die moeten we morgen bespreken. Verder heb ik een bespreekpunt over het risicobeheersysteem. Ik vraag me af of we die wel weer moeten opnemen.

Met vriendelijke groet,



■■■■■■■■■■
■■■■■■■■■■ Ruimtelijke ordening/juridische zaken

Gemeente Noordenveld
Ruimtelijke Ordening en Stedenbouw

Postbus 109 tel. 14 050
9300 AC RODEN
■■■■■■■■■■@GemeenteNoordenveld.nl www.gemeentenoordenveld.nl

Van: ■■■■■■■■■■@aaenhunze.nl]

Verzonden: vrijdag 12 mei 2017 14:59

Aan: ■■■■■■■■■■@leek.nl'; ■■■■■■■■■■@middendrenthe.nl'; ■■■■■■■■■■@tynaarlo.nl ■■■■■■■■■■

CC: ■■■■■■■■■■

Onderwerp: RE: specifieke vragen aan advocaat

Collega's (medeschrijvers aan de gezamenlijke conceptzienswijze ■■■).

Zie bijgaand mijn conceptbijdrage voor H6. Daarbij heb ik steeds de kopjes **advies – instemmingsbesluit – zienswijze** gebruikt (een kopje **toelichting** achterwege gelaten).

In het bestuurlijk overleg van gisteren is door de provincie aangegeven dat n.a.v. het ontwerpbesluit zij meer voor een positieve reactie/zienswijze als vertrekpunt kiezen. Ik denk dat wij daar volgende week maar even over moeten spreken of en zo ja in hoeverre dat binnen dit stramen kunnen invullen.

Met vriendelijke groet,

■■■■■■■■■■
■■■■■■■■■■

Gemeente Aa en Hunze
Postbus 93 • 9460 AB Gieten
Spiekersteeg 1 • 9461 BH Gieten
www.aaenhunze.nl
Telefoon algemeen: 14 0592
Telefoon direct: (0592) ■■■■■■■■■■

Van: ■■■■■■■■■■@assen.nl]

Verzonden: vrijdag 12 mei 2017 10:31

Aan: ■■■■■■■■■■@leek.nl'; ■■■■■■■■■■@middendrenthe.nl'; ■■■■■■■■■■@GemeenteNoordenveld.nl'; ■■■■■■■■■■@drenthe.nl'; ■■■■■■■■■■@drenthe.nl'; ■■■■■■■■■■@tynaarlo.nl';

■■■■■■■■■■ ■■■■■■■■■■ ■■■■■■■■■■ ■■■■■■■■■■ ■■■■■■■■■■

CC: ■■■■■■■■■■

Onderwerp: specifieke vragen aan advocaat

Dag allemaal,

Hierbij een overzicht van vragen die we specifiek aan de advocaat willen voorleggen.

Naast een algemene beoordeling vragen we hem specifiek hier eens naar te kijken .

@ ■■■■■■■■■■ zorg jij dat deze vandaag bij de advocaat ligt?

Alvast bedankt!

Met vriendelijke groeten,

■■■■■■■■■■
Beleidspecialist
.....
Gemeente Assen
Noordersingel 33 | Assen
Postbus 30018 | 9400 RA | Assen
.....
T 0592 - ■■■■■■■■■■
M 06- ■■■■■■■■■■
E ■■■■■■■■■■@assen.nl
website: www.assen.nl

Van: ■■■■■■■■■■

Verzonden: donderdag 11 mei 2017 10:34

Aan: ■■■■■■■■■■@leek.nl' <■■■■■■■■■■@leek.nl>; ■■■■■■■■■■@middendrenthe.nl' <■■■■■■■■■■@middendrenthe.nl>; ■■■■■■■■■■@GemeenteNoordenveld.nl' <■■■■■■■■■■@GemeenteNoordenveld.nl>; ■■■■■■■■■■@drenthe.nl' <■■■■■■■■■■@drenthe.nl>; ■■■■■■■■■■@drenthe.nl' <■■■■■■■■■■@drenthe.nl>; ■■■■■■■■■■@tynaarlo.nl' <■■■■■■■■■■@tynaarlo.nl>; ■■■■■■■■■■@gemeentewesterveld.nl' <■■■■■■■■■■@gemeentewesterveld.nl>; ■■■■■■■■■■@wdodelta.nl' <■■■■■■■■■■@wdodelta.nl>; ■■■■■■■■■■@hunzeenaas.nl' <■■■■■■■■■■@hunzeenaas.nl>; ■■■■■■■■■■@aaenhunze.nl' <■■■■■■■■■■@aaenhunze.nl>; ■■■■■■■■■■@noorderzijvest.nl' <■■■■■■■■■■@noorderzijvest.nl>; ■■■■■■■■■■@aaenhunze.nl' <■■■■■■■■■■@aaenhunze.nl>; ■■■■■■■■■■@provinciegroningen.nl' <■■■■■■■■■■@provinciegroningen.nl>; ■■■■■■■■■■@provinciegroningen.nl' <■■■■■■■■■■@provinciegroningen.nl>

CC: ■■■■■■■■■■@assen.nl>

Onderwerp: afsprakenlijst ambtelijk overleg gaswinning Westerveld

Dag allemaal,

Afgelopen dinsdag bij elkaar gezeten om zienswijzetragect op te starten.

In bijgaand document het verslag en actiepuntenlijst.

We staan gezamenlijk voor de uitdaging om in korte tijd tot een gezamenlijke zienswijze te komen.

Voor vragen weten jullie me te vinden!

Succes allemaal!

Met vriendelijke groeten,

■■■■■■■■■■
Beleidspecialist
.....
Gemeente Assen

Noordersingel 33 | Assen
Postbus 30018 | 9400 RA | Assen

.....
T [REDACTED]

E [REDACTED]@assen.nl

website: www.assen.nl

Disclaimer:

Aan de informatie in deze e-mail en ieder aangehecht databestand kunnen geen rechten worden ontleend. De e-mail is vertrouwelijk en is uitsluitend bestemd voor de geadresseerde. De gemeente Assen aanvaardt geen aansprakelijkheid voor schade als gevolg van onjuistheden, gedateerde informatie of van een onjuiste en onvolledige verzending en ontvangst van informatie.

DISCLAIMER:

Aan de informatie in deze e-mail en ieder aangehecht databestand kunnen geen rechten worden ontleend en de gemeente Aa en Hunze aanvaardt geen aansprakelijkheid voor schade als gevolg van onjuistheden en/of gedateerde informatie.

Als u niet de bedoelde ontvanger bent wilt u dan dit bericht en ieder aangehecht databestand verwijderen en de afzender hiervan via e-mail op de hoogte stellen.

This email was scanned by Bitdefender

1 SCHADE

10.1 Voorkomen van schade (wettelijke verplichting)

[REDACTED]

In uw ontwerpbesluit geeft u aan dat onze conclusie onjuist is en dat u van mening bent [REDACTED]
[REDACTED]
[REDACTED]
[REDACTED]

Tenslotte merkt u op dat voor de bevende velden Vries-Zuid en Eleveld in het winningsplan melding wordt gemaakt van de plaatsing van versnellingsmeters. U verwijst naar de onderdelen C3, C4, D3 en D4 uit het winningsplan.

[REDACTED]

Wat vinden wij:

1. [REDACTED]
2. [REDACTED]
3. [REDACTED]
4. Gezien het voorgaande zijn wij van mening dat [REDACTED]
[REDACTED]

10.2 Afhandeling van schade

In ons advies hebben wij u gevraagd zorg te dragen voor een adequate regeling voor afdoening en vergoeding van schades. Dit moet naar onze mening [REDACTED]
[REDACTED] Tevens hebben wij u geadviseerd [REDACTED]
[REDACTED]

[REDACTED]

In uw ontwerpbesluit geeft u aan met ons van mening te zijn dat er behoefte is aan een adequate regeling voor de afdoening en vergoeding van schades en compensatie. [REDACTED]

[REDACTED]

[REDACTED]

[REDACTED]

[REDACTED]

[REDACTED]

Wat vinden wij:

1. [REDACTED]
2. [REDACTED]
3. [REDACTED]
4. [REDACTED]



Date : 15-5-2017 14:16:20

F

To : "██████████@aaenhunze.nl," "██████████@assen.nl," "██████████@leek.nl" "██████████@leek.nl," "██████████@middendrenthe.nl"

C

Subject : RE: specifieke vragen aan advocaat

Attachment : Zienswijze winningsplan Westerveld_bodembeweging.docx;image001.png;

Hallo collega's,

Hierbij mijn bijdrage t.a.v. het onderdeel bodembeweging. De gasopslag is nog een pm, die moeten we morgen bespreken. Verder heb ik een bespreekpunt over het risicobeheersysteem. Ik vraag me af of we die wel weer moeten opnemen.

Met vriendelijke groet,



██████████
beleidsmedewerker ruimtelijke ordening/juridische zaken

Gemeente Noordenveld
Ruimtelijke Ordening en Stedenbouw

Postbus 109 tel. 14 050

9300 AC RODEN

██████████@GemeenteNoordenveld.nl www.gemeentenoordenveld.nl

Van: ██████████

Verzonden: vrijdag 12 mei 2017 14:59

Aan: ██████████ ██████████ ██████████

CC: ██████████

Onderwerp: RE: specifieke vragen aan advocaat

Collega's (medeschrijvers aan de gezamenlijke conceptzienswijze ██████████).

Zie bijgaand mijn conceptbijdrage voor H6. Daarbij heb ik steeds de kopjes **advies – instemmingsbesluit – zienswijze** gebruikt (een kopje **toelichting** achterwege gelaten).

In het bestuurlijk overleg van gisteren is door de provincie aangegeven dat n.a.v. het ontwerpbesluit zij meer voor een positieve reactie/zienswijze als vertrekpunt kiezen. Ik denk dat wij daar volgende week maar even over moeten spreken of en zo ja in hoeverre dat binnen dit stramen kunnen invullen.

Met vriendelijke groet,

██████████
Projectcoördinator - beleidsmedewerker RO

Gemeente Aa en Hunze

Postbus 93 • 9460 AB Gieten

Spiekersteeg 1 • 9461 BH Gieten

www.aaenhunze.nl

Telefoon algemeen: 14 0592

Telefoon direct: ██████████

Van: ██████████@assen.nl]

Verzonden: vrijdag 12 mei 2017 10:31

Aan: ██████████@leek.nl'; ██████████@middendrenthe.nl'; ██████████@GemeenteNoordenveld.nl'; ██████████@drenthe.nl'; ██████████@drenthe.nl'; ██████████@tynaarlo.nl';

██████████ ██████████ ██████████@noorderzijvest.nl'; ██████████

██████████

██████████

CC: ██████████

Onderwerp: specifieke vragen aan advocaat

Dag allemaal,

Hierbij een overzicht van vragen die we specifiek aan de advocaat willen voorleggen. Naast een algemene beoordeling vragen we hem specifiek hier eens naar te kijken .

██████████ zorg jij dat deze vandaag bij de advocaat ligt?

Alvast bedankt!

Met vriendelijke groeten,

██████████
Beleidspecialist

.....
Gemeente Assen

Noordersingel 33 | Assen

Postbus 30018 | 9400 RA | Assen

.....

T ██████████

██████████

E ██████████@assen.nl

website: www.assen.nl

Van: ██████████

Verzonden: donderdag 11 mei 2017 10:34

Aan: ██████████@leek.nl' <██████████@middendrenthe.nl' <██████████@middendrenthe.nl>; ██████████@GemeenteNoordenveld.nl'

<██████████@GemeenteNoordenveld.nl>; ██████████@drenthe.nl' <██████████@drenthe.nl>; ██████████@drenthe.nl' <██████████@drenthe.nl>; ██████████@tynaarlo.nl'

<██████████@tynaarlo.nl>; ██████████@gemeentewesterveld.nl' <██████████@gemeentewesterveld.nl> ██████████ ██████████@wdodelta.nl>;

██████████@hunzeenaas.nl>; ██████████@aaenhunze.nl' <██████████@aaenhunze.nl>; ██████████@noorderzijvest.nl' <██████████@noorderzijvest.nl>;

██████████@aaenhunze.nl' <██████████@aaenhunze.nl>; ██████████@provinciegroningen.nl' <██████████@provinciegroningen.nl>; ██████████@provinciegroningen.nl'

<██████████@provinciegroningen.nl>

CC: ██████████@assen.nl>

Onderwerp: afsprakenlijst ambtelijk overleg gaswinning Westerveld

Dag allemaal,

Afgelopen dinsdag bij elkaar gezeten om zienswijzetrject op te starten.
In bijgaand document het verslag en actiepuntenlijst.
We staan gezamenlijk voor de uitdaging om in korte tijd tot een gezamenlijke zienswijze te komen.

Voor vragen weten jullie me te vinden!

Succes allemaal!

Met vriendelijke groeten,

■■■■■■■■■■
Beleidspecialist
.....
Gemeente Assen
Noordersingel 33 | Assen
Postbus 30018 | 9400 RA | Assen
.....
T ■■■■■■■■
■■■■■■■■
E ■■■■■■@assen.nl
website: www.assen.nl

Disclaimer:
Aan de informatie in deze e-mail en ieder aangehecht databestand kunnen geen rechten worden ontleend. De e-mail is vertrouwelijk en is uitsluitend bestemd voor de geadresseerde. De gemeente Assen aanvaardt geen aansprakelijkheid voor schade als gevolg van onjuistheden, gedateerde informatie of van een onjuiste en onvolledige verzending en ontvangst van informatie.

*DISCLAIMER:
Aan de informatie in deze e-mail en ieder aangehecht databestand kunnen geen rechten worden ontleend en de gemeente Aa en Hunze aanvaardt geen aansprakelijkheid voor schade als gevolg van onjuistheden en/of gedateerde informatie.
Als u niet de bedoelde ontvanger bent wilt u dan dit bericht en ieder aangehecht databestand verwijderen en de afzender hiervan via e-mail op de hoogte stellen.*

This email was scanned by Bitdefender

Bodembeweging

Gasopslag

In ons advies hebben wij aangegeven dat [REDACTED]

De gasopslag wordt ieder jaar in de zomer vol gepompt en in de winter gaat al het gas er weer uit. Dit leidt tot een jaarlijkse cyclus van een op- en neergaande bodem met een verschil van 2 cm. Het is ook niet zo dat op het moment de gasopslag niet meer wordt gebruikt de bodem nog verder gaat dalen. Het betreft een oude gaswinning, waarbij de bodem al helemaal uitgedaald was. Als er gas wordt ingepompt stijgt de bodem als het water 2 cm, om vervolgens weer 2 cm te dalen als het gas er in de winter weer uit wordt gehaald.

[REDACTED] De gasopslag wordt gebruikt door gas uit Groningen.

[REDACTED] gaat nog na bij de provincie Groningen of deze informatie ook strookt met hoe zij er over denken. We moeten dit dinsdag maar als bespreekpunt noteren.

Seismische apparatuur

Gezamenlijk advies

Het advies van het Staatstoezicht op de Mijnen (SodM) over te nemen en NAM op te dragen in aanvulling op het KNMI-netwerk seismische apparatuur in en rond de gasvoorkomens Vries-Zuid en Eleveld op te stellen.

Reactie EZ

Het ministerie geeft gehoor aan dit punt door de volgende voorwaarde in het instemmingsbesluit op te nemen: "De Nederlandse Aardolie Maatschappij B.V. dient, in overleg met het Koninklijk Nederlands Meteorologisch Instituut, binnen drie maanden na vaststelling van dit besluit enkele versnellingsmeters boven de gasvelden Eleveld en Vries-Zuid te installeren en operationeel te hebben. Deze versnellingsmeters dienen de grondbewegingen in het gebied aan het oppervlak zodanig te registreren dat de beoordeling van het causale verband tussen een door de gaswinning geïnduceerde aardbeving en gebouwschade hierdoor wordt vereenvoudigd."

Zienswijze

Als decentrale overheden zijn wij verheugd dat het ministerie gehoor geeft aan dit punt. Echter wij zijn van mening dat de voorwaarde nog niet concreet genoeg is. Daarom vragen wij de minister om de voorwaarde te concretiseren door invulling te geven aan de volgende vragen:

- [REDACTED]

- [REDACTED]

Risicobeheerssysteem

Gezamenlijk advies

Het advies van SodM over te nemen en NAM voor de bevende velden een risicobeheerssysteem te laten ontwikkelen en operationeel te hebben.

Reactie EZ

Het ministerie geeft gehoor aan dit punt door de volgende voorwaarde in het instemmingsbesluit op te nemen: “De Nederlandse Aardolie Maatschappij B.V. dient binnen zes maanden na vaststelling van dit besluit, door toezending aan de Minister van Economische Zaken en ten genoegen van de Inspecteur-generaal der mijnen, voor de gasvelden Eleveld en Vries-Zuid in het winningsplan een risicobeheerssysteem te ontwikkelen en operationeel te hebben.”

Zienswijze

Wij zijn blij dat het ministerie ook gehoor geeft aan dit punt van ons advies. Echter ook deze voorwaarde vinden wij onvoldoende concreet geformuleerd. [REDACTED]

[REDACTED]

[REDACTED]

[REDACTED]

Vallende objecten

Gezamenlijk advies

Te verduidelijken in hoeverre zaken als vallende objecten zijn meegenomen in de overwegingen die aan het winningsplan ten grondslag liggen.

Reactie EZ

Het ministerie is niet ingegaan op dit punt.

Zienswijze

Ons advies blijft onverkort van kracht in deze zienswijze. Voor een toelichting op ons advies wordt verwezen naar ons advies d.d. 21 december 2016.

Reservoirstimulatie/fracken

Gezamenlijk advies

Geen zuurstimulatie en fracken toe te staan zoals in het winningsplan is omschreven. Tevens besluitvorming over de toepassing van deze technieken niet alleen bij de toezichthouder (Sodm) neer te leggen, maar hiervoor aparte besluitvorming aan NAM op te leggen met mogelijkheden tot inspraak, zienswijzen en beroep van lokale overheden, inwoners en de Waterleiding Maatschappij Drenthe.

Reactie EZ

De minister stelt vast dat op basis van artikel 35, eerste lid, onderdelen c, f en g, van de Mbw de toepassing van zuur- en hydraulische stimulatie dient te zijn beschreven in het winningsplan. Het voorliggende winningsplan Westerveld geeft onvoldoende beschrijving van de wijze waarop de eventuele zuur- en hydraulische stimulatie zal plaatsvinden en de risico's daarvan. Gelet hierop kan de minister geen instemming verlenen met het winningsplan voor zover dat de toepassing van zuur- of hydraulische stimulatie mogelijk maakt. In artikel 1 van het ontwerp-instemmingsbesluit de toepassing van zuur- of hydraulische stimulatie uitgezonderd van de toestemming op het winningsplan. Dit betekent dat, zodra blijkt dat de toepassing van zuur- en hydraulische stimulatie daadwerkelijk aan de orde is, door NAM een nieuwe wijziging van het winningsplan ingediend dient te worden. Bij de indiening hiervan zal, afhankelijk van de aard van de wijziging, besloten worden welke procedure voor de besluitvorming hierover gevolgd zal worden.

Zienswijze

Wij zijn blij met het uitzonderen van de toepassing van zuur- of hydraulische stimulatie op de instemming met het winningsplan. U geeft aan dat bij de toepassing van zuur- en hydraulische stimulatie door NAM een nieuwe wijziging van het winningsplan ingediend dient te worden en afhankelijk van de aard van de wijziging, besloten wordt welke procedure voor de besluitvorming hierover gevolgd zal worden. Bij een minimale wijziging kan dan de bagatelclausule in werking treden en wordt niet de uitgebreide procedure gevolgd en worden decentrale overheden niet bij de advisering betrokken (dus geen betrekking burgerperspectief). Hier kunnen wij ons niet in vinden. Wij vinden het van belang dat er bij een eventuele procedure om alsnog zuur- of hydraulische stimulatie mogelijk te maken, sprake is van voldoende rechtsbescherming, met in ieder geval de mogelijkheid van inspraak, zienswijzen en beroep van lokale mogelijkheden.



Date : 12-5-2017 14:58:43

To : ██████████@assen.nl, "██████████@leek.nl" ██████████@leek.nl, "██████████@middendrenthe.nl" ██████████@middendrenthe.nl, "██████████ GemeenteNoordenveld.nl" ██████████@GemeenteNoordenveld.nl, "██████████@tynaarlo.nl" ██████████@tynaarlo.nl, "██████████

Cc : "██████████@assen.nl, "██████████@drenthe.nl

Subject : RE: specifieke vragen aan advocaat

Attachment : Concept zienswijzen - Bijdrage H6 Reikwijdte en kaders winningsplan.docx;

Collega's (medeschrijvers aan de gezamenlijke conceptzienswijze ☺),

Zie bijgaand mijn conceptbijdrage voor H6. Daarbij heb ik steeds de kopjes **advies – instemmingsbesluit – zienswijze** gebruikt (een kopje **toelichting** achterwege gelaten).

In het bestuurlijk overleg van gisteren is door de provincie aangegeven dat n.a.v. het ontwerpbesluit zij meer voor een positieve reactie/zienswijze als vertrekpunt kiezen. Ik denk dat wij daar volgende week maar even over moeten spreken of en zo ja in hoeverre dat binnen dit stramen kunnen invullen.

Met vriendelijke groet,

██████████ beleidsmedewerker RO
 Gemeente Aa en Hunze
 Postbus 93 • 9460 AB Gieten
 Spiekersteeg 1 • 9461 BH Gieten
www.aaenhunze.nl
 Telefoon algemeen: 14 0592
 Telefoon direct: (0592) ██████████

Van: ██████████
Verzonden: vrijdag 12 mei 2017 10:31
Aan: ██████████@leek.nl; ██████████@middendrenthe.nl; ██████████@GemeenteNoordenveld.nl; ██████████@drenthe.nl; ██████████@drenthe.nl; ██████████@tynaarlo.nl; ██████████@gemeentewesterveld.nl; ██████████@wdodelta.nl; ██████████@noorderzijvest.nl; ██████████@provinciegroningen.nl; ██████████@provinciegroningen.nl'
CC: ██████████
Onderwerp: specifieke vragen aan advocaat

Dag allemaal,

Hierbij een overzicht van vragen die we specifiek aan de advocaat willen voorleggen. Naast een algemene beoordeling vragen we hem specifiek hier eens naar te kijken .

@ ██████████ zorg jij dat deze vandaag bij de advocaat ligt?
 Alvast bedankt!

Met vriendelijke groeten,

██████████
 Beleidsspecialist

 Gemeente Assen
 Noordersingel 33 | Assen
 Postbus 30018 | 9400 RA | Assen

 T 0592 - ██████████
 ██████████
 E ██████████@assen.nl
 website: www.assen.nl

Van: ██████████
Verzonden: donderdag 11 mei 2017 10:34
Aan: ██████████@leek.nl; ██████████@middendrenthe.nl' <██████████@middendrenthe.nl>; ██████████@GemeenteNoordenveld.nl' <██████████@GemeenteNoordenveld.nl>; ██████████@drenthe.nl' <██████████@drenthe.nl>; ██████████@drenthe.nl' <██████████@drenthe.nl>; ██████████@tynaarlo.nl' <██████████@tynaarlo.nl>; ██████████@gemeentewesterveld.nl' <██████████@gemeentewesterveld.nl>; ██████████@wdodelta.nl' <██████████@wdodelta.nl>; ██████████@hunzeenaas.nl' <██████████@hunzeenaas.nl>; ██████████@aaenhunze.nl' <██████████@aaenhunze.nl>; ██████████@noorderzijvest.nl' <██████████@noorderzijvest.nl>; ██████████@aaenhunze.nl' <██████████@aaenhunze.nl>; ██████████@provinciegroningen.nl' <██████████@provinciegroningen.nl>; ██████████@provinciegroningen.nl' <██████████@provinciegroningen.nl>
CC: ██████████@assen.nl
Onderwerp: afsprakenlijst ambtelijk overleg gaswinning Westerveld

Dag allemaal,

Afgelopen dinsdag bij elkaar gezeten om zienswijzetrageet op te starten.
 In bijgaand document het verslag en actiepuntenlijst.
 We staan gezamenlijk voor de uitdaging om in korte tijd tot een gezamenlijke zienswijze te komen.

Voor vragen weten jullie me te vinden!

Succes allemaal!

Met vriendelijke groeten,

██████████
 Beleidsspecialist

 Gemeente Assen
 Noordersingel 33 | Assen
 Postbus 30018 | 9400 RA | Assen

 T 0592 - ██████████
 M 06 ██████████
 E ██████████@assen.nl
 website: www.assen.nl

Disclaimer:

Aan de informatie in deze e-mail en ieder aangehecht databestand kunnen geen rechten worden ontleend. De e-mail is vertrouwelijk en is uitsluitend bestemd voor de geadresseerde. De gemeente Assen aanvaardt geen aansprakelijkheid voor schade als gevolg van onjuistheden, gedateerde informatie of van een onjuiste en onvolledige verzending en ontvangst van informatie.

DISCLAIMER:

Aan de informatie in deze e-mail en ieder aangehecht databestand kunnen geen rechten worden ontleend en de gemeente Aa en Hunze aanvaardt geen aansprakelijkheid voor schade als gevolg van onjuistheden en/of gedateerde informatie.

Als u niet de bedoelde ontvanger bent wilt u dan dit bericht en ieder aangehecht databestand verwijderen en de afzender hiervan via e-mail op de hoogte stellen.

6. REIKWIJDTE EN KADERS WINNINGSPLAN

In ons advies hebben wij aangegeven welke kaders waaraan het winningsplan is getoetst voor ons onduidelijk zijn of naar ons inzicht ontbreken. Naar aanleiding van uw reactie In het ontwerp instemmingsbesluit geven wij in dit hoofdstuk aan welke vragen en opmerkingen wij daar nu nog bij plaatsen.

6.1 Doelmatigheid

Advies

Wij verzoeken u inzicht te geven in de kaders waaraan het winningsplan is getoetst op het aspect doelmatigheid.

Instemmingsbesluit

U geeft aan dat de beoordeling van de doelmatigheid van de gaswinning vooral draait om de vraag of de door de mijnbouwonderneming in het winningsplan aangegeven winbaarheidsfactor reëel is, gezien de technische parameters en geologische omstandigheden van het reservoir.

Zienswijze

Zoals wij al in ons advies hebben opgemerkt, vragen wij ons af in hoeverre bij beoordeling van de doelmatigheid een afweging heeft plaatsgevonden tussen (bedrijfseconomische) economische belangen en de veiligheidsrisico's en schade-effecten. Dit zoals in het verleden door de Tweede Kamer aan uw Minister is gevraagd. U geeft ook in het ontwerpbesluit daarover geen inzicht.

6.2 Kaders schade

Advies

De minister dient zo spoedig mogelijk een kader op te stellen waarin duidelijk beschreven staat wat onder 'schade' verstaan wordt.

Instemmingsbesluit

Voor het begrip 'schade' verwijst u naar artikel 36, eerste lid, onderdeel a, van de Mijnbouwwet (Mbw) en de mogelijke aansprakelijkheid van de NAM voor schade die ontstaat door de gaswinning op grond van het Burgerlijk Wetboek Boek 6 artikel 177 - deze te vergoeden. Daarbij zal volgens u het schadebegrip zoals dat gehanteerd wordt in het kader van het Burgerlijk Wetboek leidend zijn. Daarbij verwijst u nog naar het landelijk loket mijnbouwschade, waar personen met schade als gevolg van gaswinning zich per 1 januari 2017 kunnen melden.

Zienswijze

Wij zijn ons bewust dat het begrip 'schade' zich niet eenvoudig generiek laat definiëren. Ook Recente Rechterlijke uitspraken getuigen ervan dat de het begrip 'schade' en het aansprakelijkheidsvraagstuk in het mijnbouwdossier nog volop in ontwikkeling zijn. Uw verwijzing naar het per 1 januari 2017 geopende landelijk loket mijnbouwschade en een onafhankelijke beoordeling van schademeldingen stemt ons op dit punt positief. Graag denken wij met u mee over verdere verbetering van een onafhankelijk, adequate en vlotte afhandeling van schademeldingen (zie ook).

6.3 Natuur en milieu – Nationaal Park Drentse Aa

Advies

Met betrekking tot het Nationale Park Drentse Aa adviseren wij u:

- het winningsplan te toetsen op nationale en internationale wetgeving op het gebied van natuur- en soortenbescherming gelet op het aanwezige Natura2000 gebied;
- in uw goedkeuringsbesluit op te nemen dat bij verdere ontwikkelingen rondom de velden Vries-Zuid (met name het blok Vries-ZZ) en Eleveld het Drentse Aa gebied zoveel mogelijk wordt ontzien.

Instemmingsbesluit

De minister vraagt NAM om de voor deze beoordeling benodigde informatie op korte termijn aan te leveren, zodat deze voorafgaand aan het definitieve besluit meegewogen kan worden.

Zienswijze

In ons advies hebben wij de waarde en uniciteit van het Drentsche Aa gebied onderstreept. Wij stelden al vast dat de gevolgen van de gasvelden in dit winningsplan Westerveld voor de beschermde status van het Natura-2000-gebied Drentse Aa niet zijn onderzocht.

Een beoordeling van de mogelijke nadelige effecten op het Natura 2000-gebied ontbreekt in het winningsplan en uw ontwerp- instemmingsbesluit. Met het ontbreken van onderzoek en afweging zijn wij niet in de gelegenheid gesteld om de lokale adviesrol en inwonersperspectief in de zienswijze te kunnen betrekken. Het toevoegen van onderzoek en beoordeling aan uw definitieve besluit achten wij dan ook te laat en in strijd met een zorgvuldige voorbereiding van dat besluit.

6.4 Reikwijdte winningsplan m.b.t. aantal verschillende velden

Advies:

Wij verzoeken u aan te geven welke overwegingen ten grondslag liggen aan de keuze om een grote variëteit van kleine gasvelden in het winningsplan Westerveld te vatten? In het kader van de maatschappelijke verantwoording vinden wij het transparanter om per gasveld een winningsplan op te stellen.

Instemmingsbesluit

U motiveert de het handhaven van het winningsplan Westerveld en (elf) gasvoorkomens vanuit de technische productiebenadering, die daaraan in het verleden ten grondslag heeft gelegen. Daaraan voegt u toe de overlap van bodemdalingskommen, zoals die historisch werden betrokken. Gegeven eindfase van productie uit het Westerveld systeem ziet uw Minister geen aanleiding om deze aanpak te wijzigen.

Zienswijze

Een zelfstandige beoordeling van de verschillende velden/voorkomens sluit op zich beter aan bij een omgevingsgerichte benadering, zoals die met de gewijzigde Mbw en de adviesrol van lokale overheden en het inwonersperspectief is beoogd. Gelet op het feit dat de productie uit het Westerveld in de eindfase verkeert daarom aanvaardbaar dit nu niet te wijzigen. Wel vragen wij u daarbij de nadrukkelijk een zo transparant mogelijke afweging te maken in het definitieve besluit.

Date : 9-5-2018 11:45:16

F

T

Subject : RE: SPOED: annotatie tbv bestuurlijk platform gemeenten met kleine gasvelden

Attachment : 20180509 agenda bestuurlijk platform annotatie.docx;brief EZK reactie verkenning TCBB uniforme afhandeling mijnbouwschade.pdf;image001.png;

Hier mijn annotatie op agendapunt 5.

Met vriendelijk groet,

Beleidsadviseur gemeente Assen

T

Website: www@assen.nl

Van: [REDACTED]

Verzonden: woensdag 9 mei 2018 10:33

Aan: [REDACTED]

Onderwerp: FW: SPOED: annotatie tbv bestuurlijk platform gemeenten met kleine gasvelden

Urgentie: Hoog

Van: [REDACTED]

Verzonden: woensdag 9 mei 2018 10:16

Aan: [REDACTED]@assen.nl>

CC: [REDACTED]@assen.nl>

Onderwerp: SPOED: annotatie tbv bestuurlijk platform gemeenten met kleine gasvelden

Urgentie: Hoog

Hoi [REDACTED]

Marco heeft vanavond om 17.30 uur genoemd overleg en vraagt of jij nog een kleine annotatie aan kunt leveren. Stukken gaan hierbij.

Bedankt alvast.

Hartelijke groet,

[REDACTED] | Bestuurssecretaresse | Gemeente Assen

[REDACTED]@assen.nl

Aanwezig op: ma t/m do



Disclaimer:

Aan de informatie in deze e-mail en ieder aangehecht databestand kunnen geen rechten worden ontleend. De e-mail is vertrouwelijk en is uitsluitend bestemd voor de geadresseerde. De gemeente Assen aanvaardt geen aansprakelijkheid voor schade als gevolg van onjuistheden, gedateerde informatie of van een onjuiste en onvolledige verzending en ontvangst van informatie.

Agenda

Bestuurlijk platform ondergrond, klimaat en energie

9 mei 18.00 – 20.00 uur

(voor broodjes wordt gezorgd)

Locatie

(LET OP: locatie is gewijzigd):

Nieuwe Buitensociëteit

Stationsplein 1, 8011 CW Zwolle

(tegenover Wientjes)

Agenda:

1. Opening en mededelingen
2. Brief aan de Tweede Kamer: presentatie (Ministerie van EZK)
3. Het verhaal van Twente: presentatie (regio Twente; ■■■■■■■■■■)
4. Aanpak bestuurlijk platform ondergrond, energie en klimaat: bijlage
5. Ronde langs de gemeenten
6. Vervolgafspraken en afronding

Agendapunt 5: Rondje langs de gemeenten:

Assen:

1. Zienswijze Westerveld:

We hebben via actiegroep gehoord dat de afhandeling van de zienswijzen van Westerveld EZK veel tijd kost. Het besluit Westerveld heeft prioriteit om afgerond te worden. EZK heeft toegezegd partijen niet te gaan verrassen met een kennisgeving in de krant, maar bericht geven als er een publicatie te verwachten is.

Vraag aan EZK: is er inmiddels meer nieuws hierover te melden?

2. Bevindingen Critical Review Groningen dreiging -en risicokaarten

Hebben we als Noord Drentse gemeenten aan meegedaan omdat we grenzen aan het gasveld Groningen.

Het is een leesbaar verhaal geworden en bevat een aantal duidelijke conclusies.

Een van de belangrijkste constatering en conclusies:

Dreigings- en risicokaarten worden gebruikt waarvoor ze niet zijn bedoeld. Zo werden de schadeclaims in Groningen ten onrechte afgehandeld met behulp van contouren van PGA-kaarten. Zo leunt de versterkingsopgave te veel op dezelfde contouren. En hetzelfde geldt voor de uitkoopregeling.

In de critical review werd vastgesteld dat het goed is om de bouwtechnische vereisten te baseren op de PGA-kaart, vooral omdat je nu eenmaal ergens vanuit moet gaan. **Het afhandelen van schadeclaims moet echter geheel geschieden op basis van bouwtechnisch onderzoek en niet op contouren van welke kaart dan ook.**

3. Opname bouwkundige staat (0-metingen)

In de ontwerp-besluiten en/of instemmingsbesluiten van de winningsplannen in Drenthe zijn bepalingen opgenomen dat de mijnbouwmaatschappij in overleg met gemeenten moet komen tot een representatieve 0-meting. Deze bepalingen roept bij de gemeenten vragen op.

Voorbeeldtekst:

“(…) een opname is uitgevoerd naar de bouwkundige staat van een, na overleg met de gemeente(n), vast te stellen representatieve selectie van voor bodembeweging gevoelige bouwwerken gelegen binnen het gebied waar bodembeweging als gevolg van de gaswinning zich kan voordoen.”

We krijgen als gemeente hierin een rol opgelegd van EZK. De invulling hiervan is echter een stuk lastiger. Het artikel laat namelijk veel ruimte voor discussie: wat is representatief? Welk bouwwerk is gevoelig voor bodembeweging? Binnen welk gebied moet de selectie plaatsvinden? Hoe wordt dat gebied bepaald? (zie ook critical review). Die kennis ontbreekt bij de gemeente. Dus hier wordt een rol opgelegd die gemeenten niet kunnen invullen. Gemeenten in Drenthe worden intussen al wel benaderd door de mijnbouwmaatschappijen met een plan van aanpak over de nulmetingen.

Wij kunnen als gemeente alleen faciliterend zijn zowel in het aanleveren van gegevens (WOZ) als bijv. bij communicatie.

We willen als gemeente van EZK graag duidelijkheid over onze rol .



Minister van Economische zaken en Klimaat
De heer ir. E.D. Wiebes
Postbus 20401
2500 EK DEN HAAG

Contactpersoon Dhr. [REDACTED]
Telefoon 14 0592
Bezoekadres Noordersingel 33
Uw brief van -
Uw kenmerk -
Ons kenmerk 2018-00335
Datum 20 maart 2018
Verzenddatum 20/3

Onderwerp Reactie verkenning Tcbb naar uniforme afhandeling mijnbouwschade

Geachte heer Wiebes,

De Drentse overheden hebben u bij brief van 19 juli 2017 verzocht te zorgen voor gelijke behandeling en onafhankelijke afhandeling van (aardbevings)schade als gevolg van gaswinning. Mede naar aanleiding van dit verzoek heeft u op 21 september 2017 (DGTEM-EO/1743792) aan de Tcbb gevraagd een verkenning uit te voeren naar de mogelijkheden voor een regeling omtrent uniforme afhandeling van mijnbouwschade. In het kader van haar verkenning heeft de Tcbb een gesprek gevoerd met de bestuurders van Assen, Aa en Hunze, Tynaarlo en Noordenveld.

De Tcbb heeft 28 februari jl. u de resultaten van haar verkenning 'Help, een scheur in mijn huis!' aangeboden. Hierin worden door de Tcbb de contouren geschetst voor een uniforme wijze van afhandeling van mijnbouwschade in Nederland.

Middels deze brief, die tot stand is gekomen in samenwerking met de gemeenten Tynaarlo, Aa en Hunze en Noordenveld, geven wij een gezamenlijke reactie op de verkenning.

Belangrijke aanknopingspunten

Wij zijn blij te kunnen constateren dat met deze verkenning een goede start is gemaakt met het uniform regelen van de afwikkeling van mijnbouwschade. Evenals de Tcbb zijn wij van mening dat een uniforme landelijke aanpak voor de beoordeling van risico's op mijnbouwschade én de afhandeling van mijnbouwschades noodzakelijk is. Dit om gevoelens van vrees en ongelijke behandeling bij inwoners weg te nemen. Het voorliggende rapport biedt naar onze mening belangrijke aanknopingspunten voor een adequate en ruimhartige schadeafhandeling. Echter zijn een aantal zaken nog niet geheel uitgewerkt. Dit leidt bij ons tot enkele vragen en opmerkingen, die wij graag met u willen delen.

Gebiedsarrangement/ rol lokale overheid

De Tcbb adviseert u om in het kader van een integrale aanpak van schaderisico's bij mijnbouwactiviteiten te gaan werken met gebiedsarrangementen. In deze zogenoemde gebiedsarrangementen moeten dan afspraken worden gemaakt tussen de mijnbouwbedrijven en lokale overheden. Wij kunnen ons voorstellen dat verschillende gasvelden en winningen, met ieder hun specifieke kenmerken, vragen om onderscheid in de integrale benadering en monitoring van de risico's voor, tijdens en na de winning. Echter vragen wij ons wel af hoe bij verschillende gebiedsarrangementen de rechtsgelijkheid wordt geborgd. Onze zorg heeft hierbij met name betrekking op de schadeafwikkeling.

Vanuit onze rol als lokale overheden hebben eerder aangegeven graag mee te denken over oplossingen, maar geen formele bevoegdheden te willen overnemen. Het is niet duidelijk hoe het gebiedsarrangement zich hiermee verhoudt. Uitgangspunt dient wat ons betreft te zijn dat de rijksoverheid aanspreekbaar en verantwoordelijk is.

Rechtsgelijkheid

Voor alle Nederlanders geldt bij wet hetzelfde recht dat door de mijnbouw veroorzaakte schade wordt vergoed door de veroorzaker. De Tcbb geeft in haar rapport aan dat een inwoner een betere bewijspositie krijgt door het 'wettelijke bewijsvermoeden', zoals dat voor Groningen van toepassing is. In het advies wordt hier echter niet op teruggekomen.

Wij vinden dat, naast het protocol voor het Groningenveld, gelijke afspraken en rechten moeten gelden voor alle schade als gevolg van alle andere mijnbouwactiviteiten overal in Nederland. De gevolgen van de gaswinning in het Groningenveld hebben een specifieke dynamiek. Wij erkennen dat, maar dat rechtvaardigt niet dat er ongelijkheid is bij de afhandeling en beoordeling van schademeldingen. Dit geldt te meer daar in sommige gebieden sprake is van overlap van effectgebieden tussen het Groningen gasveld nabijgelegen kleine gasvelden en zoutwinning.

Landelijk instituut mijnbouwschade

Wij kunnen ons vinden in het advies van de Tcbb aangaande de instelling van een landelijk instituut mijnbouwschade. Hiermee wordt invulling gegeven aan ons uitgangspunt voor een rechtvaardige en onafhankelijke afhandeling van alle mijnbouwschade in Nederland. Tevens wordt hiermee invulling gegeven aan waarborging van alle mijnbouwschade door de rijksoverheid. Ook wordt zo voorkomen dat ingeval van stapeling van mijnbouwactiviteiten er onduidelijkheid ontstaat over welke partij hiervoor aansprakelijk kan worden gesteld. Voor een inwoner met mijnbouwschade resteert dan daadwerkelijk één loket, waar een efficiënte, onafhankelijke afhandeling van schade gewaarborgd is.

Pilot Zuidlaren

Na de beving bij Zuidlaren op 23 december 2016 heeft de Nederlandsche Aardolie Maatschappij B.V. (NAM) 358 schademeldingen ontvangen. Vervolgens gaf de NAM opdracht voor onderzoek naar de oorzaak van voornoemde schades. Dit onderzoek is verricht door Witteveen+Bos. Volgens de onderzoeksrapportages kan bij circa een derde van de meldingen de beving van invloed zijn geweest op het ontstaan van de schade. Provincie Drenthe en de gemeente Tynaarlo hebben u schriftelijk geadviseerd over de afwikkeling van deze schades.

Aangezien in de situatie Zuidlaren de stadia van ontvankelijkheid, het onderzoek en daarmee een eerste beoordeling van de causaliteit in opdracht van de NAM reeds zijn gepasseerd, kan hier dus geen sprake zijn van een volledige pilot. Wij kunnen ons wel voorstellen dat de afwikkeling van deze schades voor het resterende deel van de procedure als pilot gaan gelden.

Gedupeerde inwoners wachten inmiddels meer dan één jaar op afwikkeling van hun schademeldingen. Wij verzoeken u daarom op de korte termijn duidelijkheid te bieden aan gedupeerden, zowel inhoudelijk als procedureel.

Voorkomen van schade

Wij beseffen dat de onderhavige verkenning van de Tcbb zich primair richt op een uniforme en onafhankelijke afhandeling van mijnbouwschade in Nederland. Zoals aangegeven onderschrijven wij deze stap naar een noodzakelijke verbetering van de schadeafhandeling.

Wij vragen u daarnaast werk te maken van het onderdeel voorkomen van mijnbouwschade (preventief handelen). Wij kunnen ons voorstellen dat u hiervoor een soortgelijke verkenning laat uitvoeren.

Tot slot

Al met al zijn wij van mening dat met deze verkenning een goede aanzet is gegeven voor het regelen van een uniforme en onafhankelijke afhandeling van alle mijnbouwschade in Nederland. Wel geven een aantal onderdelen uit het advies aanleiding tot onze bovengenoemde opmerkingen. Wij verzoeken u deze aandachtspunten mee te nemen in de verdere uitwerking.

Wij zijn benieuwd naar uw vervolgstappen in dit proces. Evenals eerder zijn wij ook in de toekomst gaarne bereid hierin te blijven meedenken.

Mede namens genoemde gemeenten zien wij uw reactie met belangstelling tegemoet.

Met vriendelijke groet,
burgemeester en wethouders.



burgemeester

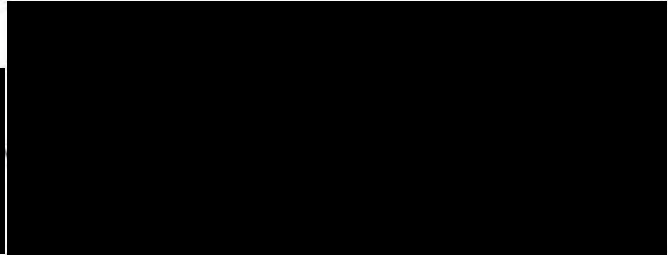

gemeentesecretaris



M.L.J. Out

T. Dijkstra



Gemeente Assen

Date : 1-11-2018 13:43:22

F

T

Subject : RE: Stand van zaken

Dat begrijp ik

Las net onderstaand artikel over het andere Westerveld. Het zou zo maar kunnen dat de groep Stop gaswinning Marsdijk' eenzelfde verzoek klaarlegt

Groeten

<https://www.rtvdrenthe.nl/nieuws/140304/Westerveld-werkt-mee-aan-opzet-eigen-meetnet-schade-gaswinning>

Van:
Verzonden: donderdag 1 november 2018 12:21
Aan: ; 'Gemeente Tynaarlo'
Onderwerp: RE: Stand van zaken

Goedemiddag,

Ik zie het niet als mijn rol om de omgeving actief te informeren.

Ik stuur een mail naar de bestuurders.

Groet,

Van:
Verzonden: donderdag 1 november 2018 9:56
Aan: @assen.nl>; @assen.nl>; 'Gemeente Tynaarlo' <>@tynaarlo.nl>
Onderwerp: RE: Stand van zaken

Hoi allen,

Wie informeert de omgeving (o.a. actiegroep Marsdijk) dat het langer gaat duren dan is toegezegd? Hoeveel langer? Delen we dit met onze bestuurders? en hebben vandaag overleg met Wiebes (gaswinning Groningen). Even meegeven?

Met vriendelijke groet,

- beleidsmedewerker RO
Gemeente Aa en Hunze
Postbus 93 • 9460 AB Gieten
Spielersteeg 1 • 9461 BH Gieten
www.aaenhunze.nl
Telefoon algemeen: 14 0592
Telefoon direct:

Van: @minez.nl]
Verzonden: woensdag 31 oktober 2018 16:11
Aan: 'Gemeente Assen'
CC: 'Gemeente Assen'; 'Gemeente Tynaarlo'
Onderwerp: RE: Stand van zaken

Dank voor je e-mail. Helaas blijkt het elke keer weer moeilijk om een planning af te geven. Zoals afgesproken zal in aanloop naar de publicatie van het definitieve besluit tijdig van te voren contact worden opgenomen met de decentrale overheden.

Met vriendelijke groet,

Projectsecretaris Winningsplannen

Van: @assen.nl>
Verzonden: maandag 29 oktober 2018 11:56
Aan: @minez.nl>; @minez.nl
CC: @assen.nl>; @aaenhunze.nl>; @tynaarlo.nl) <>@tynaarlo.nl>
Onderwerp: Stand van zaken

Kunnen jullie aangeven wat de planning is voor het definitieve besluit op het Winningsplan Westerveld? Tijdens de bijeenkomst in Marsdijk is er gezegd dat de verwachting was, dat het in oktober zou worden gepubliceerd.

Ik wil jullie met klem verzoeken om bij een publicatie geen overlap te laten ontstaan met de Kerstvakantie. Aangezien wij een zorgvuldig bestuurlijk traject willen doorlopen inclusief een behandeling in de gemeenteraad, hebben wij de periode van zes weken echt nodig. Wanneer er een overlap ontstaat met de vakantie, kan dit irritatie opleveren bij bevolking en politiek. Dit zou ten koste kunnen gaan van een beoordeling op basis van de inhoud.

Met vriendelijke groet,

Beleidsregisseur

Gemeente Assen, Team Beleid
Postbus 30018, 9400 RA Assen

e-mail: @assen.nl site: www.assen.nl

Disclaimer:

Aan de informatie in deze e-mail en ieder aangehecht databestand kunnen geen rechten worden ontleend. De e-mail is vertrouwelijk en is uitsluitend bestemd voor de geadresseerde. De gemeente Assen aanvaardt geen aansprakelijkheid voor schade als gevolg van onjuistheden, gedateerde informatie of van een onjuiste en onvolledige verzending en ontvangst van informatie.

Dit bericht kan informatie bevatten die niet voor u is bestemd. Indien u niet de geadresseerde bent of dit bericht abusievelijk aan u is gezonden, wordt u verzocht dat aan de afzender te melden en het bericht te verwijderen.

De Staat aanvaardt geen aansprakelijkheid voor schade, van welke aard ook, die verband houdt met risico's verbonden aan het elektronisch verzenden van berichten.

This message may contain information that is not intended for you. If you are not the addressee or if this message was sent to you by mistake, you are requested to inform the sender and delete the message.

The State accepts no liability for damage of any kind resulting from the risks inherent in the electronic transmission of messages.

DISCLAIMER:

Aan de informatie in deze e-mail en ieder aangehecht databestand kunnen geen rechten worden ontleend en de gemeente Aa en Hunze aanvaardt geen aansprakelijkheid voor schade als gevolg van onjuistheden en/of gedateerde informatie.

Als u niet de bedoelde ontvanger bent wilt u dan dit bericht en ieder aangehecht databestand verwijderen en de afzender hiervan via e-mail op de hoogte stellen.

DISCLAIMER:

Aan de informatie in deze e-mail en ieder aangehecht databestand kunnen geen rechten worden ontleend en de gemeente Aa en Hunze aanvaardt geen aansprakelijkheid voor schade als gevolg van onjuistheden en/of gedateerde informatie.

Als u niet de bedoelde ontvanger bent wilt u dan dit bericht en ieder aangehecht databestand verwijderen en de afzender hiervan via e-mail op de hoogte stellen.

Date : 1-11-2018 12:20:45

Subject : RE: Stand van zaken

Goedemiddag,

Ik zie het niet als mijn rol om de omgeving actief te informeren.

Ik stuur een mail naar de bestuurders.

Groet,

Van: [redacted]@aaenhunze.nl]

Verzonden: donderdag 1 november 2018 9:56

Aan: [redacted]

Onderwerp: RE: Stand van zaken

Hoi [redacted], allen,

Wie informeert de omgeving (o.a. actiegroep Marsdijk) dat het langer gaat duren dan is toegezegd? Hoeveel langer? Delen we dit met onze bestuurders? (ik wel). [redacted] hebben vandaag overleg met Wiebes (gaswinning Groningen). Even meegeven?

Met vriendelijke groet,

[redacted]
 Projectcoördinator - beleidsmedewerker RO
 Gemeente Aa en Hunze
 Postbus 93 • 9460 AB Gieten
 Spiekersteeg 1 • 9461 BH Gieten
www.aaenhunze.nl
 Telefoon algemeen: 14 0592
 Telefoon direct: [redacted]

Van: [redacted]@minez.nl]

Verzonden: woensdag 31 oktober 2018 16:11

Aan: 'Gemeente Assen'

CC: [redacted] 'Gemeente Assen'; [redacted] 'Gemeente Tynaarlo'

Onderwerp: RE: Stand van zaken

Dank voor je e-mail. Helaas blijkt het elke keer weer moeilijk om een planning af te geven. Zoals afgesproken zal in aanloop naar de publicatie van het definitieve besluit tijd van te voren contact worden opgenomen met de decentrale overheden.

Met vriendelijke groet,

[redacted]
 Projectsecretaris Winningsplannen

Van: [redacted]@assen.nl>

Verzonden: maandag 29 oktober 2018 11:56

Aan: [redacted]@minez.nl [redacted]@minez.nl

CC: [redacted]@assen.nl [redacted]@aaenhunze.nl [redacted]@tynaarlo.nl <[redacted]@tynaarlo.nl>

Onderwerp: Stand van zaken

Kunnen jullie aangeven wat de planning is voor het definitieve besluit op het Winningsplan Westerveld? Tijdens de bijeenkomst in Marsdijk is er gezegd dat de verwachting was, dat het in oktober zou worden gepubliceerd.

Ik wil jullie met klem verzoeken om bij een publicatie geen overlap te laten ontstaan met de Kerstvakantie. Aangezien wij een zorgvuldig bestuurlijk traject willen doorlopen inclusief een behandeling in de gemeenteraad, hebben wij de periode van zes weken echt nodig. Wanneer er een overlap ontstaat met de vakantie, kan dit irritatie opleveren bij bevolking en politiek. Dit zou ten koste kunnen gaan van een beoordeling op basis van de inhoud.

Met vriendelijke groet,

[redacted]
 Beleidsregisseur

Gemeente Assen, Team Beleid
 Postbus 30018, 9400 RA Assen

e-mail [redacted]assen.nl site: www.assen.nl

Disclaimer:

Aan de informatie in deze e-mail en ieder aangehecht databestand kunnen geen rechten worden ontleend. De e-mail is vertrouwelijk en is uitsluitend bestemd voor de geadresseerde. De gemeente Assen aanvaardt geen aansprakelijkheid voor schade als gevolg van onjuistheden, gedateerde informatie of van een onjuiste en onvolledige verzending en ontvangst van informatie.

Dit bericht kan informatie bevatten die niet voor u is bestemd. Indien u niet de geadresseerde bent of dit bericht abusievelijk aan u is gezonden, wordt u verzocht dat aan de afzender te melden en het bericht te verwijderen.

De Staat aanvaardt geen aansprakelijkheid voor schade, van welke aard ook, die verband houdt met risico's verbonden aan het elektronisch verzenden van berichten.

This message may contain information that is not intended for you. If you

are not the addressee or if this message was sent to you by mistake, you are requested to inform the sender and delete the message.

The State accepts no liability for damage of any kind resulting from the risks inherent in the electronic transmission of messages.

DISCLAIMER:

Aan de informatie in deze e-mail en ieder aangehecht databestand kunnen geen rechten worden ontleend en de gemeente Aa en Hunze aanvaardt geen aansprakelijkheid voor schade als gevolg van onjuistheden en/of gedateerde informatie.

Als u niet de bedoelde ontvanger bent wilt u dan dit bericht en ieder aangehecht databestand verwijderen en de afzender hiervan via e-mail op de hoogte stellen.

Date : 1-11-2018 09:56:12

F [REDACTED]

T [REDACTED]

Subject : RE: Stand van zaken

Hoi [REDACTED] allen,

Wie informeert de omgeving (o.a. actiegroep Marsdijk) dat het langer gaat duren dan is toegezegd? Hoeveel langer? Delen we dit met onze bestuurders? (ik wel). Stelpstra en Thijssen hebben vandaag overleg met Wiebes (gaswinning Groningen). Even meegeven?

Met vriendelijke groet,

[REDACTED]
 Projectcoördinator - beleidsmedewerker RO
 Gemeente Aa en Hunze
 Postbus 93 • 9460 AB Gieten
 Spiekersteeg 1 • 9461 BH Gieten
www.aaenhunze.nl
 Telefoon algemeen: 14 0592
 Telefoon direct: [REDACTED]

Van: [REDACTED]
Verzonden: woensdag 31 oktober 2018 16:11

Aan: 'Gemeente Assen'

CC: [REDACTED] 'Gemeente Assen'; [REDACTED] Gemeente Tynaarlo'

Onderwerp: RE: Stand van zaken

Dank voor je e-mail. Helaas blijkt het elke keer weer moeilijk om een planning af te geven. Zoals afgesproken zal in aanloop naar de publicatie van het definitieve besluit tijdig van te voren contact worden opgenomen met de decentrale overheden.

Met vriendelijke groet,

[REDACTED]
 Projectsecretaris Winningsplannen

Van: [REDACTED] <[\[REDACTED\]@assen.nl](mailto:[REDACTED]@assen.nl)>

Verzonden: maandag 29 oktober 2018 11:56

Aan: [REDACTED] <[\[REDACTED\]@minez.nl](mailto:[REDACTED]@minez.nl)>; [REDACTED] <[\[REDACTED\]@minez.nl](mailto:[REDACTED]@minez.nl)>

CC: [REDACTED] <[\[REDACTED\]@assen.nl](mailto:[REDACTED]@assen.nl)>; [REDACTED] <[\[REDACTED\]@aaenhunze.nl](mailto:[REDACTED]@aaenhunze.nl)>; [REDACTED] <[\[REDACTED\]@tynaarlo.nl](mailto:[REDACTED]@tynaarlo.nl)> <[\[REDACTED\]@tynaarlo.nl](mailto:[REDACTED]@tynaarlo.nl)>

Onderwerp: Stand van zaken

Kunnen jullie aangeven wat de planning is voor het definitieve besluit op het Winningsplan Westerveld? Tijdens de bijeenkomst in Marsdijk is er gezegd dat de verwachting was, dat het in oktober zou worden gepubliceerd.

Ik wil jullie met klem verzoeken om bij een publicatie geen overlap te laten ontstaan met de Kerstvakantie. Aangezien wij een zorgvuldig bestuurlijk traject willen doorlopen inclusief een behandeling in de gemeenteraad, hebben wij de periode van zes weken echt nodig. Wanneer er een overlap ontstaat met de vakantie, kan dit irritatie opleveren bij bevolking en politiek. Dit zou ten koste kunnen gaan van een beoordeling op basis van de inhoud.

Met vriendelijke groet,

[REDACTED]
 Beleidsregisseur

Gemeente Assen, Team Beleid
 Postbus 30018, 9400 RA Assen

e-mail: [REDACTED] <[\[REDACTED\]@assen.nl](mailto:[REDACTED]@assen.nl)> site: www.assen.nl

Disclaimer:

Aan de informatie in deze e-mail en ieder aangehecht databestand kunnen geen rechten worden ontleend. De e-mail is vertrouwelijk en is uitsluitend bestemd voor de geadresseerde. De gemeente Assen aanvaardt geen aansprakelijkheid voor schade als gevolg van onjuistheden, gedateerde informatie of van een onjuiste en onvolledige verzending en ontvangst van informatie.

Dit bericht kan informatie bevatten die niet voor u is bestemd. Indien u niet de geadresseerde bent of dit bericht abusievelijk aan u is gezonden, wordt u verzocht dat aan de afzender te melden en het bericht te verwijderen.

De Staat aanvaardt geen aansprakelijkheid voor schade, van welke aard ook, die verband houdt met risico's verbonden aan het elektronisch verzenden van berichten.

This message may contain information that is not intended for you. If you are not the addressee or if this message was sent to you by mistake, you are requested to inform the sender and delete the message.

The State accepts no liability for damage of any kind resulting from the risks inherent in the electronic transmission of messages.

DISCLAIMER:

Aan de informatie in deze e-mail en ieder aangehecht databestand kunnen geen rechten worden ontleend en de gemeente Aa en Hunze aanvaardt geen aansprakelijkheid voor schade als gevolg van onjuistheden en/of gedateerde informatie.

Als u niet de bedoelde ontvanger bent wilt u dan dit bericht en ieder aangehecht databestand verwijderen en de afzender hiervan via e-mail op de hoogte stellen.

Date : 7-9-2017 17:17:42

F [REDACTED]
To : "[REDACTED]@assen.nl, "Marco Out" M.Out [REDACTED]
C [REDACTED]
Subject : RE: Stand van zaken besluit gaswinning

Marco,

Mijn advies zou zijn om [REDACTED] We zouden dit ook [REDACTED]

Groet
[REDACTED]

Van: [REDACTED]
Verzonden: donderdag 7 september 2017 14:16
Aan: Marco Out <M.Out [REDACTED]>
CC: [REDACTED]
Onderwerp: Stand van zaken besluit gaswinning

Beste Marco,

Het besluit van EZ over het winningsplan is vertraagd. Het idee was om het in of direct na de vakantie te publiceren. In onderstaande mail geeft EZ aan dat ze naar verwachting pas half oktober zicht krijgen op de besluitdatum.

Wil je de raad actief informeren (bijv. mededeling presidium) of wachten we tot de raad vraagt hoe het ermee staat?

Groet,
[REDACTED]

Van: [REDACTED]@minez.nl
Verzonden: donderdag 7 september 2017 13:02
Aan: [REDACTED]@assen.nl
Onderwerp: RE: Stand van zaken

Beste [REDACTED]

Ik heb gisteren inderdaad een vraag van de gemeenteraad ontvangen. Die zal ik deze week nog beantwoorden. Dat lijkt me dan wel zo netjes om via hun te doen.

Alle afzonderlijke zienswijzen zijn geïnventariseerd en per onderdeel worden de antwoorden geschreven. Het geheel komt in een Nota van Antwoord. Het schrijven daarvan is door de hoeveelheid zienswijze-puntjes een hele klus. Dat betekent ook dat ik nog geen idee heb wat de consequenties daarvan zijn voor het besluit.

Ik denk dat ik daar pas half oktober zicht op krijg.

Hartelijke groet,

[REDACTED] omes
[REDACTED] van Economische Zaken
DGETM-Directie Energie en Omgeving
Bezuidenhoutseweg 73
2594 AC Den Haag

[REDACTED]@minez.nl
Tel. [REDACTED]

Van: [REDACTED]@assen.nl
Verzonden: donderdag 7 september 2017 11:16
Aan: [REDACTED]
Onderwerp: Stand van zaken

Dag [REDACTED]

Kun je al aangeven van wat jullie planning is t.a.v. het besluit Winningsplan Westerveld? Dat mag indicatief zijn. Wij kunnen dan ook onze planningen daar op afstemmen.

Verder kreeg ik vanuit de gemeenteraad de vraag hoeveel zienswijzen er precies zijn binnengekomen. Kun je mij de eindstand doorgeven?

Alvast bedankt.

Met vriendelijke groet,

[REDACTED]
Beleidsregisseur

[REDACTED]
[REDACTED]assen.nl

Gemeente Assen
Postbus 30018
9400 RA Assen

Disclaimer:

Aan de informatie in deze e-mail en ieder aangehecht databestand kunnen geen rechten worden ontleend. De e-mail is vertrouwelijk en is uitsluitend bestemd voor de geadresseerde. De gemeente Assen aanvaardt geen aansprakelijkheid voor schade als gevolg van onjuistheden, gedateerde informatie of van een onjuiste en onvolledige verzending en ontvangst van informatie.

Dit bericht kan informatie bevatten die niet voor u is bestemd. Indien u niet de geadresseerde bent of dit bericht abusievelijk aan u is gezonden, wordt u verzocht dat aan de afzender te melden en het bericht te

verwijderen.

De Staat aanvaardt geen aansprakelijkheid voor schade, van welke aard ook, die verband houdt met risico's verbonden aan het elektronisch verzenden van berichten.

This message may contain information that is not intended for you. If you are not the addressee or if this message was sent to you by mistake, you are requested to inform the sender and delete the message.

The State accepts no liability for damage of any kind resulting from the risks inherent in the electronic transmission of messages.

Date : 12-9-2017 14:35:44

F

T

Cc : "[redacted]@assen.nl, "[redacted]@assen.nl

Subject : RE: Stand van zaken besluitvorming winningsplan

Beste [redacted],

Ja, het vakantie seizoen is voorbij en iedereen gaat weer aan de slag.

Wel op het ministerie kunnen ze hun borst nat maken!!!

Bedankt voor je up date.

Als werkgroep komen wij binnenkort weer bijeen, mocht daar nog iets uitkomen dan stel ik je op de hoogte!

Groet

Van: [redacted]

Verzonden: dinsdag 12 september 2017 11:37

Aan: [redacted]

CC: [redacted]

Onderwerp: Stand van zaken besluitvorming winningsplan

Goedemorgen heren,

Wij hebben het ministerie van Economische Zaken gevraagd naar de stand van zaken rond de besluitvorming over het Wonningsplan Westerveld. Het ministerie geeft aan dat de verwachting is dat er pas na half oktober een besluit wordt genomen. Dit wijkt af van de eerdere planning waarbij er in of direct na de zomervakantie een besluit zou liggen.

Verder kregen we bericht van het ministerie dat op het ontwerp-instemmingsbesluit binnen de inspraaktermijn 926 zienswijzen zijn binnengekomen, waarvan 83 uniek, en 11 reacties van overheden.

Mochten er nog vragen zijn dan hoor ik dat graag.

Met vriendelijke groet,

[redacted]
Beleidsregisseur

[redacted]
[redacted]
[redacted]@assen.nl

Gemeente Assen

Postbus 30018

9400 RA Assen

Disclaimer:

Aan de informatie in deze e-mail en ieder aangehecht databestand kunnen geen rechten worden ontleend. De e-mail is vertrouwelijk en is uitsluitend bestemd voor de geadresseerde. De gemeente Assen aanvaardt geen aansprakelijkheid voor schade als gevolg van onjuistheden, gedateerde informatie of van een onjuiste en onvolledige verzending en ontvangst van informatie.



Virusvrij. www.avg.com

Date : 27-7-2017 11:39:30

F

To : "████@prscan.nl" █████@prscan.nl

C

Subject : RE: Stand van zaken gaswinning

Beste █████

De zorg die we hebben over Diever is, dat er minimale en vage voorschriften in staan. Als deze voorschriften worden gekopieerd naar het instemmingsbesluit op het Winningsplan Westerveld, biedt dat weinig zekerheden voor de inwoners. Wat gebeurt er bijvoorbeeld als de NAM en de gemeente er niet uitkomen met de nul-metingen? Er worden ook geen versnellingsmeters in gebouwen voorgeschreven. Hoe en waar de KNMI seismische meters plaatst, is iets dat NAM en KNMI samen regelen. Voor de schadeafhandeling blijven de inwoners afhankelijk van de NAM. Er mag al met winnen worden begonnen zonder dat nulmetingen zijn uitgevoerd en de meters zijn geplaatst. Enz.

Het klopt dat het protocol voor Groningen niet bij wet is geregeld. Dit zal wel moeten gebeuren. Eerst zullen de overheden, Nationaal Coördinator, belangengroepen en EZ het er overeen moeten zijn wat er in het protocol komt te staan. Kamp gaat als demissionair minister geen millimeter bewegen. Vervolgens zal het bij wet moeten worden geregeld. Dit zijn de redenen dat het allemaal nog wel even gaat duren voor er in Groningen een onafhankelijke schaderegeling is.

Ik ben benieuwd naar het handhavingsverzoek en de reactie er op van het Sodm. Een van de opties is dat ze inderdaad moeten concluderen dat er zonder vergunning wordt gewonnen en dat ze vervolgens direct een gedoogbesluit nemen. In de brief van de minister staat dat hij – vanwege alle vertragingen rond de besluitvorming over winningsplannen – stilzwijgend gedooft.

Met vriendelijke groet,

Van: █████

Verzonden: donderdag 27 juli 2017 10:58

Aan: █████

Onderwerp: Re: Stand van zaken gaswinning

Beste █████

Op een of andere manier is je mail nu toch binnen gekomen.

Mooi dat er zo veel betrokken mensen zijn in de gemeente Assen en dat er ook zo veel unieke zienswijzen zijn gekomen. Dat stemt mij toch tevreden.

Dat van die MER komt terug in mijn verzoek tot handhaven.

Ik heb de besluitvorming over Diever nog niet actief gevolgd omdat dit onder gaswinning Drenthe IIa valt en door Vermillon gebeurd, maar mogelijk kijk ik er nog even naar. Waar zit de zorg precies, kun je mij dit nog aangeven?

Wat betreft schade afhandeling die is heel precies omschreven in de Mijnbouwwet 2017 en gaat in Drenthe via het BW en via een commissie of zo. Verder is er een fonds volgens mij, gek dat daar geen beroep op wordt gedaan door mensen die schade hebben. Het protocol dat in Groningen gevolgd wordt door de NAM staat niet als handelswijze in de Mijnbouwwet net als de nul-meting in Drenthe niet. Dus hoeveel waarde mag je daar aan hechten denk ik soms.

Als ik het verzoek om handhaving klaar heb krijg je een afschrift net als de griffier voor de raad en het college ter kennisgeving.

Bedankt voor de informatie.

Vriendelijke groeten,

Op 26-07-17 om 12:17 schreef █████

Geachte mevrouw █████

Ik heb u net geprobeerd te bereiken aangezien ik benieuwd ben naar de stand van zaken rond uw voornemen om het Sodm te vragen om handhavend op te treden tegen de winning uit put Vries 10. U heeft in dit verband twee weken geleden informatie ontvangen van mijn college █████. Van mijn kant kan ik het volgende melden:

Zoals u begrepen zullen hebben uit de ontvangstbevestigingsbrief van EZ, is de besluitvorming rond het winningsplan over de zomer heen getild. Ik heb na het einde van de zienswijze termijn gebeld met EZ. De teller stond op meer dan 900 zienswijzen, maar op dat moment waren ze nog niet klaar met tellen. Er zijn iets van 90 unieke zienswijzen; dat wil zeggen dat flink wat mensen nog een eigen brief hebben gedicht.

De minister heeft net een besluit genomen over het winningsplan Diever (te vinden op <http://nlog.nl/ter-inzage-legging-winningsplan-diever>). Als dit een blauwdruk is voor het besluit over het Winningsplan Westerveld, dan stemt dat niet tot vrolijkheid. Interessant is wel, dat er voor het plan in Diever een MER is uitgevoerd i.v.m. de aanwezigheid van Natura 2000 gebieden. Voor het Winningsplan Westerveld, waarbinnen meerdere Natura 2000 gebieden liggen, is geen MER uitgevoerd.

De provincie heeft net, mede namens ons, een brief (bijgevoegd) aan de minister gestuurd over de onafhankelijke schadeafhandeling. Strekking: "In Drenthe willen we net zo'n schade procedure als Groningen. Er mag geen rechtsongelijkheid ontstaan." Het Groninger schadeprotocol is overigens ernstig vertraagd. Het is ons bekend dat het onderwerp van gesprek is bij de kabinetsformatie.

Met vriendelijke groet,

██████████
Beleidsregisseur

██████████
██████████@assen.nl

Gemeente Assen
Postbus 30018
9400 RA Assen

Disclaimer:

Aan de informatie in deze e-mail en ieder aangehecht databestand kunnen geen rechten worden ontleend. De e-mail is vertrouwelijk en is uitsluitend bestemd voor de geadresseerde. De gemeente Assen aanvaardt geen aansprakelijkheid voor schade als gevolg van onjuistheden, gedateerde informatie of van een onjuiste en onvolledige verzending en ontvangst van informatie.

Date : 7-9-2017 17:17:32

F [REDACTED]
T [REDACTED]
C [REDACTED] [REDACTED] [REDACTED]
Subject : RE: Stand van zaken Winningsplan Westerveld

[REDACTED] als zij pas half oktober enig zicht krijgt, dan vrees ik dat we rond de Kerst [REDACTED] aan tafel zitten

Van: [REDACTED]
Verzonden: donderdag 7 september 2017 16:31
Aan: [REDACTED] [REDACTED] [REDACTED]
[REDACTED]@noorderzijlvest.nl'; [REDACTED]@leek.nl'; [REDACTED]@hunzeenaas.nl'; [REDACTED]
Onderwerp: Stand van zaken Winningsplan Westerveld

Goedemiddag,

Hierbij stuur ik ter informatie een mail van EZ door over de planning van het Winningsplan Westerveld.

Groet,
[REDACTED]

Van: [REDACTED]@minez.nl
Verzonden: donderdag 7 september 2017 13:02
Aan: [REDACTED]@assen.nl->
Onderwerp: RE: Stand van zaken

Beste [REDACTED]

Ik heb gisteren inderdaad een vraag van de gemeenteraad ontvangen. Die zal ik deze week nog beantwoorden. Dat lijkt me dan wel zo netjes om via hun te doen.

Alle afzonderlijke zienswijzen zijn geïventariseerd en per onderdeel worden de antwoorden geschreven. Het geheel komt in een Nota van Antwoord. Het schrijven daarvan is door de hoeveelheid zienswijze-puntjes een hele klus. Dat betekent ook dat ik nog geen idee heb wat de consequenties daarvan zijn voor het besluit.

Ik denk dat ik daar pas half oktober zicht op krijg.

Hartelijke groet,

[REDACTED]
Ministerie van Economische Zaken
DGETM-Directie Energie en Omgeving
Bezuidenhoutseweg 73
2594 AC Den Haag

Van: [REDACTED]@assen.nl
Verzonden: donderdag 7 september 2017 11:16
Aan: [REDACTED]
Onderwerp: Stand van zaken

Dag [REDACTED],

Kun je al aangeven van wat jullie planning is t.a.v. het besluit Winningsplan Westerveld? Dat mag indicatief zijn. Wij kunnen dan ook onze plannings daar op afstemmen.

Verder kreeg ik vanuit de gemeenteraad de vraag hoeveel zienswijzen er precies zijn binnengekomen. Kun je mij de eindstand doorgeven?

Alvast bedankt.

Met vriendelijke groet,

[REDACTED]
Beleidsregisseur

[REDACTED]
[REDACTED]@assen.nl

Gemeente Assen
Postbus 30018
9400 RA Assen

Disclaimer:

Aan de informatie in deze e-mail en ieder aangehecht databestand kunnen geen rechten worden ontleend. De e-mail is vertrouwelijk en is uitsluitend bestemd voor de geadresseerde. De gemeente Assen aanvaardt geen aansprakelijkheid voor schade als gevolg van onjuistheden, gedateerde informatie of van een onjuiste en onvolledige verzending en ontvangst van informatie.

Dit bericht kan informatie bevatten die niet voor u is bestemd. Indien u niet de geadresseerde bent of dit bericht abusievelijk aan u is gezonden, wordt u verzocht dat aan de afzender te melden en het bericht te verwijderen.

De Staat aanvaardt geen aansprakelijkheid voor schade, van welke aard ook, die verband houdt met risico's verbonden aan het elektronisch verzenden van berichten.

This message may contain information that is not intended for you. If you

are not the addressee or if this message was sent to you by mistake, you are requested to inform the sender and delete the message.

The State accepts no liability for damage of any kind resulting from the risks inherent in the electronic transmission of messages.

DISCLAIMER:

Aan de informatie in deze e-mail en ieder aangehecht databestand kunnen geen rechten worden ontleend en de gemeente Aa en Hunze aanvaardt geen aansprakelijkheid voor schade als gevolg van onjuistheden en/of gedateerde informatie.

Als u niet de bedoelde ontvanger bent wilt u dan dit bericht en ieder aangehecht databestand verwijderen en de afzender hiervan via e-mail op de hoogte stellen.

Date : 7-9-2017 16:40:48

Subject : RE: Stand van zaken Winningsplan Westerveld

"Dat betekent ook dat ik nog geen idee heb wat de consequenties daarvan zijn voor het besluit."

Bijzondere woordkeuze. 'besluit' waar ik 'planning' zou verwachten. Laten we er maar van uitgaan dat ze toch wel de planning bedoelt ☺.

Van: [redacted]
Verzonden: donderdag 7 september 2017 16:31
Aan: [redacted]; [redacted]@leek.nl; [redacted]@hunzeenaas.nl; [redacted]@drenthe.nl; [redacted]
Onderwerp: Stand van zaken Winningsplan Westerveld

Goedemiddag,

Hierbij stuur ik ter informatie een mail van EZ door over de planning van het Winningsplan Westerveld.

Groet,
[redacted]

Van: [redacted]@minez.nl
Verzonden: donderdag 7 september 2017 13:02
Aan: [redacted]@assen.nl>
Onderwerp: RE: Stand van zaken

Beste [redacted],

Ik heb gisteren inderdaad een vraag van de gemeenteraad ontvangen. Die zal ik deze week nog beantwoorden. Dat lijkt me dan wel zo netjes om via hun te doen.

Alle afzonderlijke zienswijzen zijn geïnventariseerd en per onderdeel worden de antwoorden geschreven. Het geheel komt in een Nota van Antwoord. Het schrijven daarvan is door de hoeveelheid zienswijze-puntjes een hele klus.

Dat betekent ook dat ik nog geen idee heb wat de consequenties daarvan zijn voor het besluit.

Ik denk dat ik daar pas half oktober zicht op krijg.

Hartelijke groet,

[redacted]
Ministerie van Economische Zaken
DGETM-Directie Energie en Omgeving
Bezuidenhoutseweg 73
2594 AC Den Haag

[redacted].nl
Tel. [redacted]

Van: [redacted]@assen.nl
Verzonden: donderdag 7 september 2017 11:16
Aan: [redacted]
Onderwerp: Stand van zaken

Dag [redacted],

Kun je al aangeven van wat jullie planning is t.a.v. het besluit Winningsplan Westerveld? Dat mag indicatief zijn. Wij kunnen dan ook onze plannings daar op afstemmen.

Verder kreeg ik vanuit de gemeenteraad de vraag hoeveel zienswijzen er precies zijn binnengekomen. Kun je mij de eindstand doorgeven?

Alvast bedankt.

Met vriendelijke groet,

[redacted]
Beleidsregisseur

[redacted]
@ [redacted]@assen.nl

Gemeente Assen
Postbus 30018
9400 RA Assen

Disclaimer:

Aan de informatie in deze e-mail en ieder aangehecht databestand kunnen geen rechten worden ontleend. De e-mail is vertrouwelijk en is uitsluitend bestemd voor de geadresseerde. De gemeente Assen aanvaardt geen aansprakelijkheid voor schade als gevolg van onjuistheden, gedateerde informatie of van een onjuiste en onvolledige verzending en ontvangst van informatie.

Dit bericht kan informatie bevatten die niet voor u is bestemd. Indien u niet de geadresseerde bent of dit bericht abusievelijk aan u is gezonden, wordt u verzocht dat aan de afzender te melden en het bericht te verwijderen.

De Staat aanvaardt geen aansprakelijkheid voor schade, van welke aard

ook, die verband houdt met risico's verbonden aan het elektronisch verzenden van berichten.

This message may contain information that is not intended for you. If you are not the addressee or if this message was sent to you by mistake, you are requested to inform the sender and delete the message.

The State accepts no liability for damage of any kind resulting from the risks inherent in the electronic transmission of messages.

Date : 31-10-2018 16:10:43

F

T

C

@tynaarlo.nl

Subject : RE: Stand van zaken

Dank voor je e-mail. Helaas blijkt het elke keer weer moeilijk om een planning af te geven. Zoals afgesproken zal in aanloop naar de publicatie van het definitieve besluit tijdig van te voren contact worden opgenomen met de decentrale overheden.

Met vriendelijke groet,

Projectsecretaris Winningsplannen

Van: <>

Verzonden: maandag 29 oktober 2018 11:56

Aan: <r@minez.nl>; <@minez.nl>

CC: <@assen.nl>; <@aaenhunze.nl>; <@tynaarlo.nl> <@tynaarlo.nl>

Onderwerp: Stand van zaken

Kunnen jullie aangeven wat de planning is voor het definitieve besluit op het Winningsplan Westerveld? Tijdens de bijeenkomst in Marsdijk is er gezegd dat de verwachting was, dat het in oktober zou worden gepubliceerd.

Ik wil jullie met klem verzoeken om bij een publicatie geen overlap te laten ontstaan met de Kerstvakantie. Aangezien wij een zorgvuldig bestuurlijk traject willen doorlopen inclusief een behandeling in de gemeenteraad, hebben wij de periode van zes weken echt nodig. Wanneer er een overlap ontstaat met de vakantie, kan dit irritatie opleveren bij bevolking en politiek. Dit zou ten koste kunnen gaan van een beoordeling op basis van de inhoud.

Met vriendelijke groet,

Beleidsregisseur

Gemeente Assen, Team Beleid
Postbus 30018, 9400 RA Assen

e-mail: <@assen.nl> site: www.assen.nl

Disclaimer:

Aan de informatie in deze e-mail en ieder aangehecht databestand kunnen geen rechten worden ontleend. De e-mail is vertrouwelijk en is uitsluitend bestemd voor de geadresseerde. De gemeente Assen aanvaardt geen aansprakelijkheid voor schade als gevolg van onjuistheden, gedateerde informatie of van een onjuiste en onvolledige verzending en ontvangst van informatie.

Dit bericht kan informatie bevatten die niet voor u is bestemd. Indien u niet de geadresseerde bent of dit bericht abusievelijk aan u is gezonden, wordt u verzocht dat aan de afzender te melden en het bericht te verwijderen.

De Staat aanvaardt geen aansprakelijkheid voor schade, van welke aard ook, die verband houdt met risico's verbonden aan het elektronisch verzenden van berichten.

This message may contain information that is not intended for you. If you are not the addressee or if this message was sent to you by mistake, you are requested to inform the sender and delete the message.

The State accepts no liability for damage of any kind resulting from the risks inherent in the electronic transmission of messages.

Date : 5-7-2017 15:57:06

16.1022

F

T

Subject : RE: standpunt gem Assen schadeafhandeling

Dank

Met vriendelijke groet

Bestuurscommunicatie, woordvoerder

tel

@assen.nl

Bezoekadres: Noordersingel 33, 9401 JW Assen

Van:

Verzonden: woensdag 5 juli 2017 15:48

Aan:

Onderwerp: standpunt gem Assen schadeafhandeling

Onderstaande tekst is opgenomen in de zienswijze:

1.1 Afhandeling van schade

In ons advies hebben wij u gevraagd zorg te dragen voor een adequate regeling voor afdoening en vergoeding van schades. Dit moet naar onze mening een harde voorwaarde zijn, alvorens door uw minister een positief besluit op dit winningsplan kan en mag worden genomen. Tevens hebben wij u geadviseerd, evenals in het aardbevingsgebied Groningen, een volledig onafhankelijk orgaan in te stellen voor de afwikkeling van schade als gevolg van alle mijnbouwactiviteiten. Tenslotte hebben wij u gevraagd in uw besluit op te nemen dat in geval van een schademelding ter verbetering van de huidige wijze van onderzoek opdracht gegeven wordt tot het doen van onderzoek naar de oorzaak van de schade.

In uw ontwerpbesluit geeft u aan met ons van mening te zijn dat er behoefte is aan een adequate regeling voor de afdoening en vergoeding van schades en compensatie. Voorts geeft u aan dat afspraken hierover primair gemaakt dienen te worden tussen decentrale overheden en de NAM. De NAM heeft aangegeven hieraan te willen meewerken. Om één en ander te bewerkstelligen draagt u in artikel 5 van uw ontwerpbesluit de NAM op te zorgen voor een transparant proces van schademelding, adequaat onderzoek naar en afhandeling van schadeverzoeken binnen een redelijke termijn. Deze informatie – overigens is onduidelijk welke informatie u bedoelt – moet de NAM binnen drie maanden na het onherroepelijk worden van dit besluit openbaar te maken.

Wij zijn verheugd dat u ons standpunt aangaande afhandeling van schade onderschrijft en dat u in uw ontwerp-instemmingsbesluit regels stelt om één en ander te bewerkstelligen. Wij zijn echter van mening dat u de verantwoordelijkheid hiervoor ten onrechte primair neerlegt bij de NAM en de decentrale overheden. De NAM als gasproducent en vergunninghouder én u als vergunningverlenende en toezichhoudende instantie en de Staat als ontvanger van de aardgasbaten dragen hierin namelijk de primaire verantwoordelijkheid. Als decentrale overheden hebben wij in dit verband vooral de verantwoordelijkheid om op te komen voor het lokale belang en het belang van onze inwoners. Vanuit die verantwoordelijkheid zijn wij overigens graag bereid hierin mee te denken.

Wij vinden dat u:

1. Als verantwoordelijk minister erop toe moet zien dat – evenals in het aardbevingsgebied Groningen – een volledig onafhankelijk orgaan wordt ingesteld voor de afwikkeling van schade als gevolg van alle mijnbouwactiviteiten (en beheersmaatregelen voor het grondwaterpeil). Voor ons is van groot belang dat de onafhankelijkheid en objectiviteit van de schadeafwikkeling in voldoende mate gegarandeerd zijn.
2. Uw instemmingsbesluit pas van kracht kan laten worden, nadat er een onafhankelijke schadeafhandeling operationeel is.
3. Zorg moet dragen dat indien NAM vanwege onvoorziene omstandigheden in de toekomst niet meer of onvoldoende aan zijn financiële verplichtingen kan voldoen, de vergoeding van schades en compensatie te allen tijde is gegarandeerd door de Staat.
4. In de huidige Mijnbouwwet de schadevergoeding vanuit het Waarborgfonds mijnbouwschade niet moet beperken voor natuurlijke personen maar verbreden naar alle rechtspersonen. (lees: ondernemers met bijvoorbeeld een BV of NV).

In de begeleidend brief van Assen staat bovendien:

Belangrijk is een goede onafhankelijke schade afhandeling. Als gemeente vinden wij dat de omgekeerde bewijslast zoals die van toepassing is voor het Groninger Veld (Wet bewijsvermoeden gaswinning Groningen) ook voor het gebied Westerveld moet gelden. In uw ontwerp-instemmingsbesluit geeft u aan dat u het principe niet wilt toepassen in het gebied Westerveld, omdat het alleen in Groningen gaat om grote aantallen schadegevallen. Wij wijzen u in dit verband op de door de Tcbb benoemde mogelijkheid dat zich bevingen kunnen voordoen die de grens van een magnitude 3,9 op de schaal van Richter overschrijden. Doet zich een dergelijke beving voor onder Assen, dan zal er sprake zijn van een groot aantal schadegevallen. Wij verzoeken u dan ook om de omgekeerde bewijslast wel toe te passen zodat er geen rechtsongelijkheid is.

Met vriendelijke groet,

Beleidspecialist gemeente Assen

T

M

Website: www@assen.nl

Disclaimer:

Aan de informatie in deze e-mail en ieder aangehecht databestand kunnen geen rechten worden ontleend. De e-mail is vertrouwelijk en is uitsluitend bestemd voor de geadresseerde. De gemeente Assen aanvaardt geen aansprakelijkheid voor schade als gevolg van onjuistheden, gedateerde informatie of van een onjuiste en onvolledige verzending en ontvangst van informatie.

Date : 21-12-2018 09:20:36

To : "Marco Out" M.Out@assen.nl, " [REDACTED] assen.nl

Subject : RE: stukje voor op site gemeente

Dag Marco (en collega's),

Hoe korter de tekst, hoe kleiner de kans dat we iemand voor het hoofd stoten.
Eens met Marco. En wat mij betreft zo doen.

Groet,

Van: Marco Out

Verzonden: vrijdag 21 december 2018 9:14

Aan: [REDACTED]

CC: [REDACTED]@assen.nl; [REDACTED]@assen.nl>

Onderwerp: Re: stukje voor op site gemeente

Hallo [REDACTED]

Ik ♥ Jip en Janneke.

Gelet op alle gevoeligheden (vooral ook binnen de gemeenteraad) kunnen we het echter wellicht beter nog korter/neutraler houden:

Beroep tegen gaswinningsbesluit

De gemeente Assen gaat samen met de Noord Drentse gemeenten in beroep tegen het besluit van de minister van Economische Zaken en Klimaat om toestemming te geven voor het blijven winnen van aardgas onder Assen en omgeving. De gemeenteraad van Assen heeft hier 20 december mee ingestemd.

Het beroepschrift van de gemeenten is te vinden op: *Hier linkje naar beroepschrift*

Alles stukken rond het besluit zijn te vinden op: <https://www.nlog.nl/ter-inzage-legging-winningsplan-westerveld>

@ [REDACTED] wat vind jij?

Groet,

Marco

Verstuurd vanaf mijn iPad

Op 21 dec. 2018 om 09:01 heeft [REDACTED]@assen.nl> het volgende geschreven:

Beste Marco,

Bijgevoegd het stukje voor op de site. Ik heb het heel Jip en Janneke geschreven en rekening gehouden met meelezers bij de NAM. Is het accoord?

Groet,

[REDACTED]

Disclaimer:

Aan de informatie in deze e-mail en ieder aangehecht databestand kunnen geen rechten worden ontleend. De e-mail is vertrouwelijk en is uitsluitend bestemd voor de geadresseerde. De gemeente Assen aanvaardt geen aansprakelijkheid voor schade als gevolg van onjuistheden, gedateerde informatie of van een onjuiste en onvolledige verzending en ontvangst van informatie.

<Document1.docx>

Date : 21-12-2018 09:13:48

From : "Marco Out" M.Out@assen.nl

T [REDACTED]

Cc : "[REDACTED]@assen.nl, "[REDACTED]@assen.nl

Subject : Re: stukje voor op site gemeente

Hallo [REDACTED]

Ik ♥ Jip en Janneke.

Gelet op alle gevoeligheden (vooral ook binnen de gemeenteraad) kunnen we het echter wellicht beter nog korter/neutraler houden:

Beroep tegen gaswinningsbesluit

De gemeente Assen gaat samen met de Noord Drentse gemeenten in beroep tegen het besluit van de minister van Economische Zaken en Klimaat om toestemming te geven voor het blijven winnen van aardgas onder Assen en omgeving. De gemeenteraad van Assen heeft hier 20 december mee ingestemd.

Het beroepschrift van de gemeenten is te vinden op: *Hier linkje naar beroepschrift*

Alles stukken rond het besluit zijn te vinden op: <https://www.nlog.nl/ter-inzage-legging-winningsplan-westerveld>

@ [REDACTED] wat vind jij?

Groet,

Marco

Verstuurd vanaf mijn iPad

Op 21 dec. 2018 om 09:01 heeft [REDACTED]@assen.nl> het volgende geschreven:

Beste Marco,

Bijgevoegd het stukje voor op de site. Ik heb het heel Jip en Janneke geschreven en rekening gehouden met meelezers bij de NAM. Is het accoord?

Groet,

[REDACTED]

Disclaimer:

Aan de informatie in deze e-mail en ieder aangehecht databestand kunnen geen rechten worden ontleend. De e-mail is vertrouwelijk en is uitsluitend bestemd voor de geadresseerde. De gemeente Assen aanvaardt geen aansprakelijkheid voor schade als gevolg van onjuistheden, gedateerde informatie of van een onjuiste en onvolledige verzending en ontvangst van informatie.

<Document1.docx>

Date : 21-12-2018 09:32:54

To : "██████████@assen.nl, "Marco Out" M.Out@assen.nl

Subject : Re: stukje voor op site gemeente

Heren,
Bedankt. Dan gaat hij nu richting de webmaster.
Groet,
██████████

[Outlook voor iOS](#) downloaden

Van: ██████████
Verzonden: vrijdag, december 21, 2018 9:20 AM
Aan: Marco Out; ██████████
██████████
Onderwerp: RE: stukje voor op site gemeente

Dag Marco (en collega's),

Hoe korter de tekst, hoe kleiner de kans dat we iemand voor het hoofd stoten.
Eens met Marco. En wat mij betreft zo doen.

Groet,
██████████

Van: Marco Out
Verzonden: vrijdag 21 december 2018 9:14
Aan: ██████████
CC: ██████████@assen.nl; ██████████@assen.nl
Onderwerp: Re: stukje voor op site gemeente

Hallo ██████████

Ik ♥ Jip en Janneke.

Gelet op alle gevoeligheden (vooral ook binnen de gemeenteraad) kunnen we het echter wellicht beter nog korter/neutraler houden:

Beroep tegen gaswinningsbesluit

De gemeente Assen gaat samen met de Noord Drentse gemeenten in beroep tegen het besluit van de minister van Economische Zaken en Klimaat om toestemming te geven voor het blijven winnen van aardgas onder Assen en omgeving. De gemeenteraad van Assen heeft hier 20 december mee ingestemd.

Het beroepschrift van de gemeenten is te vinden op: *[Hier linkje naar beroepschrift](#)*

Alles stukken rond het besluit zijn te vinden op: <https://www.nlog.nl/ter-inzage-legging-winningsplan-westerveld>

@██████████ wat vind jij?

Groet,
Marco

Verstuurd vanaf mijn iPad

Op 21 dec. 2018 om 09:01 heeft ██████████@assen.nl het volgende geschreven:

Beste Marco,

Bijgevoegd het stukje voor op de site. Ik heb het heel Jip en Janneke geschreven en rekening gehouden met meelezers bij de NAM. Is het accoord?

Groet,
██████████

Disclaimer:

Aan de informatie in deze e-mail en ieder aangehecht databestand kunnen geen rechten worden ontleend. De e-mail is vertrouwelijk en is uitsluitend bestemd voor de geadresseerde. De gemeente Assen aanvaardt geen aansprakelijkheid voor schade als gevolg van onjuistheden, gedateerde informatie of van een onjuiste en onvolledige verzending en ontvangst van informatie.

<Document1.docx>

Date : 23-12-2016 11:26:13

F [REDACTED] 16.1026

To : "SMO-Secretariaat" smo-secretariaat@assen.nl

C [REDACTED]

Subject : RE: stukken gaswinning

Attachment : Aanbiedingsbrief EZ 23-12-2016.docx;raadsvoorstel Advies Winningsplan Westerveld 23-12-2016.docx;

Hoi [REDACTED],

Het valt erg mee. In het advies zelf is niets veranderd.

De aangepaste brief en het raadsvoorstel zijn bijgevoegd. Ik heb de functie wijzigingen bijhouden gebruikt.

Alvast bedankt voor de verwerking.

Wil je, als je het pakket verstuurt mij en [REDACTED] in cc meenemen.

Fijne Kerst en een gelukkig nieuwjaar.

Groet,

[REDACTED]

Van: SMO-Secretariaat

Verzonden: vrijdag 23 december 2016 10:12

Aan: [REDACTED]

Onderwerp: stukken gaswinning

Bijgevoegd de stukken.

Groet [REDACTED]

Disclaimer:

Aan de informatie in deze e-mail en ieder aangehecht databestand kunnen geen rechten worden ontleend. De e-mail is vertrouwelijk en is uitsluitend bestemd voor de geadresseerde. De gemeente Assen aanvaardt geen aansprakelijkheid voor schade als gevolg van onjuistheden, gedateerde informatie of van een onjuiste en onvolledige verzending en ontvangst van informatie.

Ministerie van Economische Zaken
De heer H. Kamp
Postbus 20401
2500 EK DEN HAAG

Contactpersoon XXXXXXXXXX
Telefoon 14 0592
Bezoekadres Noordersingel 33
Uw brief van
Uw kenmerk
Ons kenmerk 2016-04865
Bijlagen 1
Datum 23 december 2016
2016
Verzenddatum

Onderwerp Advies Winningsplan Westerveld

Excellentie,

U heeft ons in de gelegenheid gesteld om een advies uit te brengen over het door de NAM ingediende Winningsplan Westerveld. Aangezien dit plan betrekking heeft op de winning uit meerdere aardgasvelden binnen onze gemeente maken wij graag gebruik van deze mogelijkheid. Wij waarderen de geboden mogelijkheid om andere overheden en de inwoners die door hun vertegenwoordigd worden, meer positie te geven. Bij het invullen van de adviesrol is samengewerkt met de buurgemeenten, waterschappen en provincies.

Zorgen en onrust

Het winningsplan geeft ons zorg. In het plan en de bijbehorende adviezen van Sodm en Tcbb lezen wij dat er, als gevolg van de voorgenomen winningen, kans is op bevingen die kunnen leiden tot schade. In het Tcbb advies valt zelfs te lezen dat mogelijk voor sommige kleinere velden de grens van magnitude 3,9 op de schaal van Richter wordt overschreden.

Deze zorg horen wij ook bij onze inwoners en bij de gemeenteraad. Met name in de wijk Marsdijk en het dorp Loon zijn er zorgen en is er deels sprake van serieuze onrust. Groningen ligt dichtbij en vrijwel iedereen heeft vrienden of familie in het gebied waar aardbevingen aan de orde zijn. De vertaalslag van de situatie naar die in Assen is snel gemaakt. De gebrekkige communicatie door de NAM en de beperkte communicatie door uw ministerie naar de inwoners helpen niet bij het wegnemen van zorgen en onrust.

Proces

Hoewel wij als college bevoegd zijn om een advies uit te brengen, hebben wij vanwege de maatschappelijke impact en op uitdrukkelijk verzoek de gemeenteraad betrokken bij het advies. Met de gemeenteraad is besproken op welke wijze invulling wordt gegeven aan de adviesrol. De gemeenteraad heeft zelf besloten dat ze ook nog wilde spreken over het definitieve advies.

Parallel aan de gesprekken met de gemeenteraad hebben wij ook gesproken met Wijkvereniging Marsdijk en Dorpsbelangen Loon om goed zicht te krijgen wat de behoeften zijn van de inwoners. Daarnaast spreken onze ambtenaren op allerlei manieren met de bewoners van de gebieden die het betreft.

Bij het maken van het advies hebben wij intensief samengewerkt met de andere overheden die een adviesrecht hebben op het Winningsplan Westerveld.

Nut en noodzaak

Als gemeente Assen zetten wij in op het verduurzamen van onze gemeente. Het versneld terugdringen van het gebruik van fossiele brandstoffen is een belangrijke opgave voor onze samenleving. Wij begrijpen dat er in de overgangsfase voorlopig nog aardgas nodig blijft. Wij begrijpen ook de economische belangen en het belang van de inkomsten voor de staat. Wij kijken echter naar de belangen van onze inwoners. In dit verband zouden wij in een afweging van belangen niet kiezen voor een winning onder stedelijk gebied met een risico op bevingen.

Mocht u desondanks het winningsplan accorderen, dan moet er gezorgd worden voor een goede, vlotte en soepele schaderegeling. Onderdeel hiervan is dat de omgekeerde bewijslast zoals die van toepassing is voor het Groninger Veld (Wet bewijsvermoeden gaswinning Groningen) ook voor het gebied Westerveld moet gelden. Het valt aan inwoners immers niet uit te leggen waarom gedupeerden in de provincie Groningen van een speciale wettelijke uitzondering ter verlichting van de op hen rustende bewijslast zouden kunnen profiteren, terwijl dit aan inwoners elders in Nederland onthouden wordt. Wij stellen hierbij de vraag of er geen sprake is van strijdigheid met het gelijkheidsbeginsel.

Kijken wij naar de situatie zoals die bestond in Groningen waarbij inwoners hun gelijk soms via de rechter moesten halen, dan hebben wij vooralsnog weinig vertrouwen in de door de NAM geschetste afhandeling van schade gevallen via het burgerlijk recht.

Advies

Gelet op bovenstaande en de onzekerheden en risico's adviseren wij u dan ook om 'nee' te zeggen tegen het Winningsplan Westerveld.

Mocht u toch besluiten om de winning toe te staan, dan vind u bijgevoegd ons advies met het zeer uitdrukkelijke verzoek om dit over te nemen.

Met vriendelijke groet,
burgemeester en wethouders,

burgemeester

gemeentesecretaris

BEGELEIDINGSFORMULIER CONCEPT BRIEF

LET OP: Lever alle bijbehorende stukken incl. ingekomen brief aan bij het secretariaat

NAAM VAN HET DOCUMENT: Advies Winningsplan Westerveld

Concept via : Johan Dijkstra
Paraaf voor gezien :
Briefpapier :

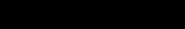
Concept d.d. : 21 december 2016
Eenheid/Programma : Beleid
Steller : 
Toestel : 
**Paraaf eenheids-
/programmamanager** :

Origineel : 1	Brief nr.(docbase) :
Archiefexemplaren : 1	Procesnummer :
	(Docbase)
Afschriften : 3	Zaaknummer :
	(Docbase)
Totaal : 5	

Afschriften:

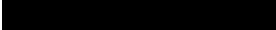
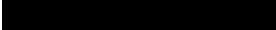
1. 
2. 
3. 

Meezenden:

Advies Winningsplan Westerveld

Opmerkingen:

Verzenden na definitieve besluitvorming door college waarschijnlijk
17 januari. Pas verzenden na accoord [REDACTED].
Let op verzenden uiterlijk 18 januari ook per mail.

Wijze afhandeling na verzending van de brief:

- Proces afhandelen en archiveren door secretariaat (let op: alle relevante stukken toevoegen)



> Raadsvoorstel

Opiniërende bespreking: n.v.t.

Besluitvormende raad: 12 januari 2017

Datum verzending: 23 december 2016

Onderwerp:

Advies Winningsplan Westerveld

Voorstel:

Kennisnemen van het advies op het Winningsplan Westerveld en de bijbehorende aanbiedingsbrief.

In uw vergadering van 8 december jl. heeft u besloten tot een extra raadsvergadering over het advies op het Winningsplan Westerveld. Dit winningsplan gaat over de voorgenomen winning van aardgas uit onder andere gasvelden in de gemeente Assen.

Voor u ligt het door ons vastgestelde advies met aanbiedingsbrief. Wij stellen voor om kennis te nemen van deze stukken.

Het advies is opgesteld door een team vanuit de verschillende betrokken overheden en met inbreng van expertise uit de zogenaamde kopgroep Groningen die al eerder een advies heeft geschreven voor het Winningsplan voor het Groninger veld. Wij zijn van mening dat een gezamenlijk advies krachtiger is dan verschillende adviezen.

Wij hebben bij het formuleren van het advies getracht recht te doen aan hetgeen door u als raad naar voren is gebracht en wat wij hebben teruggekregen van de inwoners. Er is bij het opstellen van het advies echter ook inbreng geweest van andere overheden. Overigens hebben wij een deel van de suggesties die door u zijn ingebracht, verwoord in onze zienswijzen op de Ontwerp Structuurvisie Ondergrond o.a. op het punt van CO₂-opslag. Dit stuk is voor u ter inzage gelegd.

~~Op één punt zijn wij afgeweken van hetgeen wij met u hebben besproken. Er wordt in het advies voornamelijk niet gevraagd om een omgekeerde bewijslast voor schades. De reden hiervoor is de volgende.~~

~~Omkering van de bewijslast lijkt in de praktijk mogelijk van beperkte waarde in gebieden waar verwacht wordt dat schade in beperkte aantallen zal optreden, zoals bij de velden in dit winningsplan. De onderbouwing van een advies De Technische commissie bodembeweging (Tcbb), de onafhankelijke bemiddelaar bij mijnbouwschade, is geen voorstander van de omgekeerde bewijslast. We wachten nog op de argumentatie van de Tcbb.~~

Bijlagen:

- aanbiedingsbrief advies op het winningsplan;
- Advies Winningsplan Westerveld.

Het college van burgemeester en wethouders van Assen,

de burgemeester,
dhr. M.L.J. Out

de secretaris,
dhr. T. Dijkstra

Besluitvorming raad:

De raad van de gemeente Assen;

gelezen het voorstel van het college van burgemeester en wethouders van 23 december 2016;

b e s l u i t :



> Raadsvoorstel

kennis te nemen van het advies op het Winningsplan Westerveld en de bijbehorende aanbiedingsbrief.

Aldus vastgesteld in de openbare vergadering van 12 januari 2017.

De raad voornoemd,

, voorzitter

, griffier

Date : 23-11-2018 17:33:15

16.1027

From : "Gea Smith" G.Smith@assen.nl

To : "██████████@assen.nl", "Marco Out" M.Out@assen.nl

Cc : "Theo Dijkstra" T.Dijkstra@assen.nl, "Wouter Meijerman" w.meijerman@assen.nl, "██████████@assen.nl", "██████████@██████████"

Subject : Re: Stukken voor het college Winningsplan Westerveld

Hallo ██████████ wat mij betreft te bespreken. Goed weekend.

[Outlook voor iOS](#) downloaden

Van: ██████████

Verzonden: vrijdag, november 23, 2018 5:15 PM

Aan: Marco Out; Gea Smith

CC: Theo Dijkstra; Wouter Meijerman; ██████████

Onderwerp: Stukken voor het college Winningsplan Westerveld

Goedemiddag,

Bijgevoegd zijn stukken rond het instemmingsbesluit op het Winningsplan Westerveld. Het zijn:

- Analyse van het instemmingsbesluit
- Juridische analyse van het besluit door de advocaat
- Een memo voor het college

Kunnen deze stukken worden geagendeerd voor de collegevergadering van komende dinsdag?

██████████ en ik zijn uitgenodigd om zo nodig zaken toe te lichten in de collegevergadering.

En verder:

- De analyses zijn inmiddels ambtelijk gedeeld met de gemeenten en waterschappen in het gebied en met de provincie Drenthe.
- In de analyse wordt de optie genoemd om te onderhandelen met NAM en EZK. Deze optie is ambtelijk besproken met Tynaarlo. De inschatting is dat burgemeester Thijsen zich in principe kan vinden in een dergelijke oplossing.
- Dinsdagochtend is er een ambtelijk gesprek gepland met de Tcbb (Technische commissie bodembeweging) over de contouren van het nieuwe schadeprotocol voor de kleine velden. De Tcbb zal 4 december een presentatie geven in het Platform gemeenten met kleine gasvelden. Ik heb er al op aangedrongen dat er ook nog een bestuurlijk gesprek komt met de Noord-Drentse bestuurders over het schadeprotocol.

Als er vragen zijn, dan hoor ik dat graag.

Een fijn weekend.

Groet,
██████████

Disclaimer:

Aan de informatie in deze e-mail en ieder aangehecht databestand kunnen geen rechten worden ontleend. De e-mail is vertrouwelijk en is uitsluitend bestemd voor de geadresseerde. De gemeente Assen aanvaardt geen aansprakelijkheid voor schade als gevolg van onjuistheden, gedateerde informatie of van een onjuiste en onvolledige verzending en ontvangst van informatie.

Date : 21-5-2017 13:45:02

From : "Marco Out" M.Out@assen.nl

T

Cc : "██████████@assen.nl", "██████████@assen.nl", "██████████@assen.nl", "Ria Lahuis" R.Lahuis@assen.nl, "Lies de Klerk" L.Klerk@assen.nl, "Theo Dijkstra" T.Dijkstra@assen.nl

Subject : Re: Stukken zienswijze Winningsplan

Beste ██████████

Doorzenden richting college met de genoemde toelichting lijkt mij prima.

Groet,
Marco

Verstuurd vanaf mijn iPad

Op 21 mei 2017 om 10:35 heeft ██████████@assen.nl het volgende geschreven:

Heren,

H ██████████ zijn verwerkt.

De advocaat gaat de zienswijze nog lezen. Zijn reactie is er echter niet eerder dan maandagmiddag.

@Marco: Vind je het goed dat ik dit pakket alvast naar het gehele college stuur? Het is nogal wat leeswerk.

Groet,
██████████

Disclaimer:

Aan de informatie in deze e-mail en ieder aangehecht databestand kunnen geen rechten worden ontleend. De e-mail is vertrouwelijk en is uitsluitend bestemd voor de geadresseerde. De gemeente Assen aanvaardt geen aansprakelijkheid voor schade als gevolg van onjuistheden, gedateerde informatie of van een onjuiste en onvolledige verzending en ontvangst van informatie.

<Collegevoorstel zienswijzen def concept.docx>

<raadsvoorstel zienswijzen def concept.docx>

<zienswijze winningsplan Westerveld 21 mei.docx>

<Aanbiedingsbrief EZ zienswijzen 1.0.docx>

<memo college aanbieding zienswijzen 21 mei.docx>

Date : 21-5-2017 14:18:12

F

To : "Marco Out" M.Out@assen.nl, " [REDACTED]@assen.nl
Subject : RE: Stukken zienswijze Winningsplan

Beste Marco,

Als je het goed vindt doe ik dat straks. De advocaat was zo aardig om vandaag al te reageren. [REDACTED] verwekt op dit moment zijn opmerkingen. Het college krijgt dan het complete stuk.

Groet,
[REDACTED]

Verzonden met mijn Windows Phone

Van: [Marco Out](#)

Verzonden: 21-5-2017 13:45

Aan: [REDACTED]

CC: [REDACTED]; [REDACTED] [Ria Lahuis](#); [Lies de Klerk](#); [Theo Dijkstra](#)

Onderwerp: Re: Stukken zienswijze Winningsplan

Beste [REDACTED]

Doorzenden richting college met de genoemde toelichting lijkt mij prima.

Groet,

Marco

Verstuurd vanaf mijn iPad

Op 21 mei 2017 om 10:35 heeft [REDACTED]@assen.nl het volgende geschreven:

Heren,

[REDACTED]
De advocaat gaat de zienswijze nog lezen. Zijn reactie is er echter niet eerder dan maandagmiddag.

@Marco: Vind je het goed dat ik dit pakket alvast naar het gehele college stuur? Het is nogal wat leeswerk.

Groet,
[REDACTED]

Disclaimer:

Aan de informatie in deze e-mail en ieder aangehecht databestand kunnen geen rechten worden ontleend. De e-mail is vertrouwelijk en is uitsluitend bestemd voor de geadresseerde. De gemeente Assen aanvaardt geen aansprakelijkheid voor schade als gevolg van onjuistheden, gedateerde informatie of van een onjuiste en onvolledige verzending en ontvangst van informatie.

<Collegevoorstel zienswijzen def concept.docx>

<raadsvoorstel zienswijzen def concept.docx>

<zienswijze winningsplan Westerveld 21 mei.docx>

<Aanbiedingsbrief EZ zienswijzen 1.0.docx>

<memo college aanbieding zienswijzen 21 mei.docx>

Date : 13-12-2016 15:40:10

From : "[REDACTED]"

Subject : RE: technische vraag Advies Tcbb Winningsplan Westerveld

Attachment : raadsbesluit.pdf;

Ja mooi dank je.

Ja de samenvatting is akkoord.
Hierbij het raadsbesluit ter info. Die is uiteindelijk dus ongewijzigd overgenomen.

Met vriendelijke groeten,

[REDACTED]
Beleidspecialist
.....
Gemeente Assen
Noordersingel 33 | Assen
Postbus 30018 | 9400 RA | Assen
.....
T [REDACTED]
M [REDACTED]
E [REDACTED]@assen.nl
website: www.assen.nl

Van: [REDACTED]
Verzonden: dinsdag 13 december 2016 14:33
Aan: [REDACTED]
CC: [REDACTED]
Onderwerp: RE: technische vraag Advies Tcbb Winningsplan Westerveld
Urgentie: Hoog

Hoi [REDACTED]
Ik zal de vraag informeel voorleggen aan de man van Tcbb. Ik kan zelf geen vragen gaan stellen in de vergadering vrees ik.

Is deze samenvatting correct?
<https://www.assercourant.nl/algemeen/473058/gemeente-stuurt-wensen-omtrent-gaswinning-assen-noord-zo-scherp-mogelijk-naar-den-haag.html>

Zie nog mijn andere vraag aan jullie. Ik hoor wel als er nog nieuws is voor vanavond (graag per e-mail)

Met vriendelijke groet,
[REDACTED]
Projectcoördinator - beleidsmedewerker RO
Gemeente Aa en Hunze
Postbus 93 • 9460 AB Gieten
Spielersteeg 1 • 9461 BH Gieten
www.aaenhunze.nl
Telefoon algemeen: 14 0592
Telefoon direct: [REDACTED]

Van: [REDACTED]@assen.nl
Verzonden: [REDACTED]
CC: [REDACTED]
Onderwerp: FW: technische vraag Advies Tcbb Winningsplan Westerveld

Dag [REDACTED]
In je mail van gisteren gaf je aan dat de Tcbb vanavond ook naar de raadscommissie komt.
Ik stuur je bij deze een afschrift van de vraag die ik gister aan de Tcbb heb gesteld. Ik heb nog geen antwoord gekregen. Wellicht heb je nog tijd om hem vanavond deze vraag te stellen.

[REDACTED]
[REDACTED]
[REDACTED]
[REDACTED] Zou je ze dit vanavond ook willen voorleggen? Dat hebben wij vorige week nog niet gedaan.

Alvast bedankt
Met vriendelijke groeten,

[REDACTED]
Beleidspecialist
.....
Gemeente Assen
Noordersingel 33 | Assen
Postbus 30018 | 9400 RA | Assen
.....
T [REDACTED]
M [REDACTED]
E [REDACTED]@assen.nl
website: www.assen.nl

Van: [REDACTED]
Verzonden: maandag 12 december 2016 11:26
Aan: 'secretaris@tcbb.nl' <secretaris@tcbb.nl>
CC: [REDACTED] <[\[REDACTED\]@assen.nl](mailto:[REDACTED]@assen.nl)>

Onderwerp: technische vraag Advies Tcbb Winningsplan Westerveld

Dag,

De gemeente Assen heeft van de minister van EZ een adviesrol gekregen over het gaswinningsplan Westerveld. De gemeente moet half januari haar advies indienen bij de Minister.

Onlangs heeft u advies uitgebracht over dit winningsplan Westerveld (zie bijlage). Uw advies riep bij ons een aantal vragen op. Wij hebben hierover vorige week contact gehad met dhr [REDACTED]. Een aantal vragen zijn beantwoord; op 1 ervan moest hij het antwoord schuldig blijven. [REDACTED] vroeg ons deze vraag via de mail te stellen.

[REDACTED]

Graag ontvangen wij uw reactie voor 16 december zodat wij tijdig ons advies kunnen voorleggen aan het college van 20 december.

Mede namens [REDACTED] beleidsregisseur

Met vriendelijke groeten,

[REDACTED]
Beleidspecialist

.....
Gemeente Assen
Noordersingel 33 | Assen
Postbus 30018 | 9400 RA | Assen
.....

T [REDACTED]
M [REDACTED]
E [REDACTED]@assen.nl
website: www.assen.nl

Disclaimer:
Aan de informatie in deze e-mail en ieder aangehecht databestand kunnen geen rechten worden ontleend. De e-mail is vertrouwelijk en is uitsluitend bestemd voor de geadresseerde. De gemeente Assen aanvaardt geen aansprakelijkheid voor schade als gevolg van onjuistheden, gedateerde informatie of van een onjuiste en onvolledige verzending en ontvangst van informatie.

DISCLAIMER:
*Aan de informatie in deze e-mail en ieder aangehecht databestand kunnen geen rechten worden ontleend en de gemeente Assen aanvaardt geen aansprakelijkheid voor schade als gevolg van onjuistheden en/of gedateerde informatie.
Als u niet de bedoelde ontvanger bent wilt u dan dit bericht en ieder aangehecht databestand verwijderen en de afzender hiervan via e-mail op de hoogte stellen.*



> Raadsvoorstel

Opiniërende bespreking: 24 november 2016

Besluitvormende raad: 08 december 2016

Datum verzending: 11 november 2016

Onderwerp:

Adviesrol gaswinningsplan

Voorstel:

In te stemmen met de wijze waarop het college invulling wil geven aan het adviesrecht.

Wat is de aanleiding?

Op 13 oktober 2016 is bij de gemeente een aanvraag binnengekomen van het Ministerie van Economische Zaken (EZ) omtrent een adviesverzoek voor het gaswinningsplan Westerveld (waar de voorgenomen winningen in Assen binnenvallen). (zie bijlage)

In een winningsplan wordt beschreven hoe er gewonnen of opgeslagen gaat worden en wat de te verwachten seismische risico's zijn. De scope van het plan betreft de veiligheid van omwonenden en het voorkomen van schade aan gebouwen en infrastructurele werken. De Tweede Kamer wil dat het burgerperspectief in de besluitvorming wordt meegenomen. Daarom krijgen lokale overheden naast de bestaande partijen (Mijnraad, Staatstoezicht op de mijnen (Sodm), Technische commissie bodembeweging (Tcbb), nu adviesrecht. Op 19 januari 2017 moet het advies bij het Ministerie van EZ binnen zijn.

Het kabinet heeft naar aanleiding van het rapport van de onderzoeksraad voor veiligheid (OVV) over de aardbevingsrisico's in Groningen besloten alle aanbevelingen over te nemen. De aanbevelingen uit het OVV-rapport richten zich onder meer op de veiligheid van burgers en infrastructurele werken en het burgerperspectief. Deze aanbevelingen hebben tot gevolg dat de Mijnbouwwet in 2017 zal worden gewijzigd. In afwachting hiervan, heeft de Minister de Tweede Kamer toegezegd zoveel als mogelijk in de geest van de nieuwe Mijnbouwwet te handelen. Er wordt nu dus vooruitgelopen op landelijke regelgeving.

Voor de invulling van het burgerperspectief wil het kabinet dat lokale overheden formeel **adviesrecht** krijgen over een winningsplan. Daarna krijgen burgers, maar ook overheden, de mogelijkheid een zienswijze in te dienen op een ontwerp-winningsplan en de mogelijkheid om in beroep te gaan.

Voor alle duidelijkheid: De NAM is initiatiefnemer, de Minister van EZ is bevoegd gezag. De rol van de gemeente is de Minister een advies mee te geven voordat hij een ontwerp-besluit neemt op het winningsplan.

Wat wil de wetgever bereiken?

Met het advies van de gemeenten, waterschappen en provincies aan het Ministerie van EZ wil de wetgever bereiken dat de belangen van de woningeigenaren en de infrastructuur in het gaswinningsdossier goed geborgd worden. De Minister van EZ moet een afweging maken tussen landelijk economische belangen en de lokale veiligheid en schade-effecten. In het verleden zijn de lokale effecten in die afweging onvoldoende meegenomen.

Situatie:

In het gaswinningsplan Westerveld zijn verschillende gasvelden opgenomen waarvan een aantal binnen de gemeentegrenzen van Assen vallen. De NAM heeft eind 2015 een proefboring in het gasveld Vries Zuid uitgevoerd. Dit gasveld bevindt zich deels onder de Asser woonwijk Marsdijk en het dorp Loon. De NAM schat dat er dan nog een winbare hoeveelheid van 0,4 miljard m³ gas aanwezig is. In het winningsplan Westerveld zijn naast het gasveld Vries Zuid ook de gasvelden Assen, Eleveld en Witten opgenomen, die allen geheel of gedeeltelijk binnen de gemeentegrens van Assen vallen. Met name in het veld Eleveld bestaat het voornemen om veel gas te winnen.

Samen optrekken:

In Groningen is een kopgroep van lokale overheden ontstaan uit de veiligheidsregio die zich met gaswinning bezighoudt. De adviesprocedure van het winningsplan Groningen is onlangs doorlopen. De kopgroep Groningen is bereid om de opgedane ervaringen te delen. Er wordt samengewerkt met de betrokken Drentse lokale overheden én een verbinding gelegd met de kopgroep in Groningen. Dit leidt tot een casco-advies. Alle lagere overheden kunnen dit casco-advies als basis gebruiken voor een eigen advies.

Thema's advies:

Het college gaat het winningsplan grondig analyseren en komt hierna met zijn advies. Het college geeft echter op voorhand aan dat ze de conclusies van het Sodm zorgelijk vindt.



> Raadsvoorstel

Het college stelt voor om in haar advies aan het Ministerie in ieder geval op de volgende onderwerpen in te gaan. Naar verwachting gaan ook de andere overheden in op deze onderwerpen.

- Veiligheid: Wat zijn de veiligheidsrisico's, welke toetsingskaders worden gehanteerd, om hoeveel gebouwen gaat het, welke infrastructuur, wat zijn de onzekerheden?
- Schade(afhandeling):
Voorkomen schade: Wat wordt gedaan om schade te voorkomen? Hoe groot is de kans op schade? Soort schade?
Bij schade: Schade aan eigendommen van burgers a.g.v. trillingen of verzakkingen wordt fatsoenlijk afgehandeld. De bestaande aanpak voldoet daar niet aan. De schadeafhandeling in Drenthe moet worden zoals de vernieuwde aanpak in Groningen (CVW).
- Fracken: Wordt het voorgesteld, wat zijn de risico's, wat zijn de onzekerheden?
- Communicatie: De communicatie van NAM en EZ naar burgers moet beter. NAM is initiatiefnemer, EZ is bevoegd gezag. Er ligt hier géén rol voor de gemeente of provincie.
- Meet/regelprotocol: vaststelling schade, 0-meting, monitoren/bijstelling productieniveau.

Er wordt ten behoeve van het advies géén contra-expertise verricht door de lokale overheden ter controle van de berekeningen. Dit is een taak van de bestaande organisaties (SodM, Tcbb, Mijnraad). Voor het advies wordt wel gebruik gemaakt van de inhoudelijke expertise (geologen), aanwezig bij de provincie en de kopgroep Groningen.

Advies Staatstoezicht op de mijnen:

Eind oktober hebben we van de Minister van EZ het adviesrapport van Staatstoezicht der Mijnen (Sodm) over dit winningsplan ontvangen (zie bijlage). Het adviesrapport van Sodm beschrijft de beoordeling van het winningsplan op seismische risico's (schade/onveiligheid door bodemdaling en bodemtrilling als gevolg van de gaswinning) en doelmatigheid van de gaswinning.

De inhoud van dit advies op het punt van de bevingen en schades (pagina 7/8) geeft ons college zorg waar het gaat om de velden Vries Zuid en Eleveld.

Advies college:

De adviesrol van de gemeente is formeel nog niet geregeld in de huidige Mijnbouwwet. Het college is nu door de Minister gevraagd advies uit te brengen. De raad krijgt van ons college een actieve rol in het adviestraject. Hiermee wordt invulling gegeven aan het gewenste burgerperspectief. In de beperkte periode van 14 weken die ter beschikking zijn gesteld is er onvoldoende tijd om het definitieve advies aan de raad ter besluitvorming voor te leggen. Daarom is ervoor gekozen de raad vooraf te betrekken bij de invulling die het college wil geven aan zijn adviesrecht. Het advies zal in deze lijn worden opgesteld. Het door ons college vastgestelde advies wordt in januari 2017 ter kennisname naar de raad gestuurd.

Vervolg:

Het is aan de Minister hoe hij met de adviezen van de lokale overheden omgaat in zijn afweging. De ervaring met het winningsplan Groningen leert dat de Minister weinig met de adviezen heeft gedaan. Mocht blijken dat de Minister het advies onvoldoende meeneemt in zijn afweging dan komt ons college bij de raad terug over het eventueel indienen van zienswijzen.

Bijlagen:

- Aanvraag Instemming Winningsplan Westerveld, NAM september 2016.
- Advies Sodm Winningsplan Westerveld.

Het college van burgemeester en wethouders van Assen,

de burgemeester,
dhr. M.L.J. Out

de secretaris,
dhr. T. Dijkstra



> Raadsvoorstel

Besluitvorming raad:

De raad van de gemeente Assen;

gelezen het voorstel van het college van burgemeester en wethouders van 11 november 2016;

b e s l u i t :

in te stemmen met de wijze waarop het college van burgemeester en wethouders invulling wil geven aan het adviesrecht.

Aldus vastgesteld in de openbare vergadering van 8 december 2016.

De raad voornoemd,

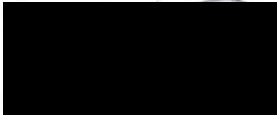

voorzitter



griffier

Date : 13-12-2016 14:38:28

Subject : RE: technische vraag Advies Tcbb Winningsplan Westerveld

■ Bij je e-mail zat alleen het Tcbb advies. Dat had ik al.

Met vriendelijke groet,

■
- beleidsmedewerker RO
Gemeente Aa en Hunze
Postbus 93 • 9460 AB Gieten
Spiekersteeg 1 • 9461 BH Gieten
www.aaenhunze.nl
Telefoon algemeen: 14 0592
Telefoon direct: ■

Van: ■
Verzonden: dinsdag 13 december 2016 11:23

Aan: ■

CC: ■

Onderwerp: FW: technische vraag Advies Tcbb Winningsplan Westerveld

Dag ■,

In je mail van gisteren gaf je aan dat de Tcbb vanavond ook naar de raadscommissie komt.

Ik stuur je bij deze een afschrift van de vraag die ik gister aan de Tcbb heb gesteld. Ik heb nog geen antwoord gekregen. Wellicht heb je nog tijd om hem vanavond deze vraag te stellen.

Alvast bedankt

Met vriendelijke groeten,

■
Beleidspecialist

.....
Gemeente Assen
Noordersingel 33 | Assen
Postbus 30018 | 9400 RA | Assen

.....
T ■
M ■
E ■ [assen.nl](mailto:■@assen.nl)
website: www.assen.nl

Van: ■
Verzonden: maandag 12 december 2016 11:26

Aan: 'secretaris@tcbb.nl' <secretaris@tcbb.nl>

CC: ■ [@assen.nl](mailto:■@assen.nl)

Onderwerp: technische vraag Advies Tcbb Winningsplan Westerveld

Dag,

De gemeente Assen heeft van de minister van EZ een adviesrol gekregen over het gaswinningsplan Westerveld. De gemeente moet half januari haar advies indienen bij de Minister.

Onlangs heeft u advies uitgebracht over dit winningsplan Westerveld (zie bijlage). Uw advies riep bij ons een aantal vragen op. Wij hebben hierover vorige week contact gehad met dhr ■. Een aantal vragen zijn beantwoord; op 1 ervan moest hij het antwoord schuldig blijven. Dhr ■ vroeg ons deze vraag via de mail te stellen.

.....
Graag ontvangen wij uw reactie voor 16 december zodat wij tijdig ons advies kunnen voorleggen aan het college van 20 december.

.....
Met vriendelijke groeten,

■
Beleidspecialist

.....
Gemeente Assen
Noordersingel 33 | Assen
Postbus 30018 | 9400 RA | Assen

.....
E ■ [@assen.nl](mailto:■@assen.nl)
website: www.assen.nl

Disclaimer:

Aan de informatie in deze e-mail en ieder aangehecht databestand kunnen geen rechten worden ontleend. De e-mail is vertrouwelijk en is uitsluitend bestemd voor de geadresseerde. De gemeente Assen aanvaardt geen aansprakelijkheid voor schade als gevolg van onjuistheden, gedateerde informatie of van een onjuiste en onvolledige verzending en ontvangst van informatie.

DISCLAIMER:

Aan de informatie in deze e-mail en ieder aangehecht databestand kunnen geen rechten worden ontleend en de gemeente Aa en Hunze aanvaardt geen aansprakelijkheid voor schade als gevolg van onjuistheden en/of gedateerde informatie.

Als u niet de bedoelde ontvanger bent wilt u dan dit bericht en ieder aangehecht databestand verwijderen en de afzender hiervan via e-mail op de hoogte stellen.

Date : 13-12-2016 14:33:06

F [REDACTED]
T [REDACTED]
C [REDACTED]

Subject : RE: technische vraag Advies Tcbb Winningsplan Westerveld

Hoi [REDACTED]

Ik zal de vraag informeel voorleggen aan de man van Tcbb. Ik kan zelf geen vragen gaan stellen in de vergadering vrees ik.

Is deze samenvatting correct?

<https://www.assercourant.nl/algemeen/473058/gemeente-stuurt-wensen-omtrent-gaswinning-assen-noord-zo-scherp-mogelijk-naar-den-haag.html>

Zie nog mijn andere vraag aan jullie. Ik hoor wel als er nog nieuws is voor vanavond (graag per e-mail)

Met vriendelijke groet,

[REDACTED]
Projectcoördinator - beleidsmedewerker RO
Gemeente Aa en Hunze
Postbus 93 • 9460 AB Gieten
Spiekersteeg 1 • 9461 BH Gieten
www.aaenhunze.nl
Telefoon algemeen: 14 0592
Telefoon direct: [REDACTED]

Van: [REDACTED]

Verzonden: dinsdag 13 december 2016 11:23

Aan: [REDACTED]

CC: [REDACTED]

Onderwerp: FW: technische vraag Advies Tcbb Winningsplan Westerveld

Dag [REDACTED]

In je mail van gisteren gaf je aan dat de Tcbb vanavond ook naar de raadscommissie komt.

Ik stuur je bij deze een afschrift van de vraag die ik gister aan de Tcbb heb gesteld. Ik heb nog geen antwoord gekregen. Wellicht heb je nog tijd om hem vanavond deze vraag te stellen.

Alvast bedankt

Met vriendelijke groeten,

Beleidspecialist

.....
Gemeente Assen
Noordersingel 33 | Assen
Postbus 30018 | 9400 RA | Assen

T [REDACTED]

E [REDACTED]@assen.nl

website: www.assen.nl

Van: [REDACTED]

Verzonden: maandag 12 december 2016 11:26

Aan: 'secretaris@tcbb.nl' <secretaris@tcbb.nl>

CC: [REDACTED]@assen.nl

Onderwerp: technische vraag Advies Tcbb Winningsplan Westerveld

Dag,

De gemeente Assen heeft van de minister van EZ een adviesrol gekregen over het gaswinningsplan Westerveld. De gemeente moet half januari haar advies indienen bij de Minister.

Onlangs heeft u advies uitgebracht over dit winningsplan Westerveld (zie bijlage). Uw advies riep bij ons een aantal vragen op. Wij hebben hierover vorige week contact gehad met [REDACTED]. Een aantal vragen zijn beantwoord; op 1 ervan m [REDACTED]

Graag ontvangen wij uw reactie voor 16 december zodat wij tijdig ons advies kunnen voorleggen aan het college van 20 december.

M [REDACTED]

Met vriendelijke groeten,

Beleidspecialist

.....
Gemeente Assen

Noordersingel 33 | Assen
Postbus 30018 | 9400 RA | Assen

.....

██████████

M ██████████

E ██████████@assen.nl

website: www.assen.nl

Disclaimer:

Aan de informatie in deze e-mail en ieder aangehecht databestand kunnen geen rechten worden ontleend. De e-mail is vertrouwelijk en is uitsluitend bestemd voor de geadresseerde. De gemeente Assen aanvaardt geen aansprakelijkheid voor schade als gevolg van onjuistheden, gedateerde informatie of van een onjuiste en onvolledige verzending en ontvangst van informatie.

DISCLAIMER:

Aan de informatie in deze e-mail en ieder aangehecht databestand kunnen geen rechten worden ontleend en de gemeente Aa en Hunze aanvaardt geen aansprakelijkheid voor schade als gevolg van onjuistheden en/of gedateerde informatie.

Als u niet de bedoelde ontvanger bent wilt u dan dit bericht en ieder aangehecht databestand verwijderen en de afzender hiervan via e-mail op de hoogte stellen.

Date : 13-12-2016 15:41:01

Subject : RE: technische vraag Advies Tcbb Winningsplan Westerveld

Met vriendelijke groeten,

Beleidspecialist

Gemeente Assen
Noordersingel 33 | Assen
Postbus 30018 | 9400 RA | Assen

T
E [@assen.nl](mailto:)
website: www.assen.nl

Van:
Verzonden: dinsdag 13 december 2016 14:38
Aan:
CC:
Onderwerp: RE: technische vraag Advies Tcbb Winningsplan Westerveld

Bij je e-mail zat alleen het Tcbb advies. Dat had ik al.

Met vriendelijke groet,

Gemeente Aa en Hunze
Postbus 93 • 9460 AB Gieten
Spiekersteeg 1 • 9461 BH Gieten
www.aaenhunze.nl
Telefoon algemeen: 14 0592
Telefoon direct:

Van: [@assen.nl](mailto:)
Verzonden: dinsdag 13 december 2016 11:23
Aan:
CC:
Onderwerp: FW: technische vraag Advies Tcbb Winningsplan Westerveld

Dag

In je mail van gisteren gaf je aan dat de Tcbb vanavond ook naar de raadscommissie komt. Ik stuur je bij deze een afschrift van de vraag die ik gister aan de Tcbb heb gesteld. Ik heb nog geen antwoord gekregen. Wellicht heb je nog tijd om hem vanavond deze vraag te stellen.

Alvast bedankt

Met vriendelijke groeten,

alist
Gemeente Assen
Noordersingel 33 | Assen
Postbus 30018 | 9400 RA | Assen

T
E [@assen.nl](mailto:)
website: www.assen.nl

Van:
Verzonden: maandag 12 december 2016 11:26
Aan: 'secretaris@tcbb.nl' <secretaris@tcbb.nl>
CC: [@assen.nl](mailto:)>
Onderwerp: technische vraag Advies Tcbb Winningsplan Westerveld

Dag,

De gemeente Assen heeft van de minister van EZ een adviesrol gekregen over het gaswinningsplan Westerveld. De gemeente moet half januari haar advies indienen bij de Minister. Onlangs heeft u advies uitgebracht over dit winningsplan Westerveld (zie bijlage). Uw advies riep bij ons een aantal vragen op. Wij hebben hierover vorige week contact gehad met en aantal vragen zijn beantwoord; op 1 ervan moest hij het antwoord schuldig blijven. vroeg ons deze vraag via de mail te stellen.

Graag ontvangen wij uw reactie voor 16 december zodat wij tijdig ons advies kunnen voorleggen aan het college van 20 december.

M [REDACTED]

Met vriendelijke groeten,

[REDACTED]
Beleidspecialist

.....
Gemeente Assen
Noordersingel 33 | Assen
Postbus 30018 | 9400 RA | Assen

.....
T [REDACTED]
M [REDACTED]
E [REDACTED]@assen.nl
website: www.assen.nl

Disclaimer:

Aan de informatie in deze e-mail en ieder aangehecht databestand kunnen geen rechten worden ontleend. De e-mail is vertrouwelijk en is uitsluitend bestemd voor de geadresseerde. De gemeente Assen aanvaardt geen aansprakelijkheid voor schade als gevolg van onjuistheden, gedateerde informatie of van een onjuiste en onvolledige verzending en ontvangst van informatie.

DISCLAIMER:

Aan de informatie in deze e-mail en ieder aangehecht databestand kunnen geen rechten worden ontleend en de gemeente Aa en Hunze aanvaardt geen aansprakelijkheid voor schade als gevolg van onjuistheden en/of gedateerde informatie.

Als u niet de bedoelde ontvanger bent wilt u dan dit bericht en ieder aangehecht databestand verwijderen en de afzender hiervan via e-mail op de hoogte stellen.

Date : 31-8-2016 12:59:04

From : ██████████

To : "Griffier" griffier@assen.nl, "Marco Out" M.Out@assen.nl

Cc : ██████████@assen.nl, ██████████@assen.nl

Subject : RE: technische vragen Groenlinks gaswinning Assen Noord

Dag

Bij deze het antwoord op de technische vragen van GroenLinks.

Antwoord:

We kunnen ons voorstellen dat de berichtgeving van de NAM bij u tot verwarring heeft geleid. Wij zijn een dag voor de berichtgeving door de NAM pas geïnformeerd over deze werkzaamheden.

De NAM heeft, zoals we u eerder hebben gemeld, eind 2015 een proefboring naar een gasveld in Assen Noord afgerond. Dit is gedaan vanaf de bestaande NAM-locatie van het Kleuvenveld. De werkzaamheden waarover de NAM bericht passen binnen de bestaande vergunningen.

De NAM heeft begin dit jaar een winningsplan ter instemming ingediend bij het ministerie van EZ voor het gebied Westerveld met daarin een aantal kleine gasvelden waaronder die van Assen Noord. De lokale overheden hebben vanuit de aangepaste Mijnbouwwet een adviesrol over een winningsplan gekregen.

Het ministerie van EZ heeft ons bericht dat het winningsplan van de NAM begin juli is aangehouden. De NAM moet ten behoeve van de beoordeling van dit winningsplan Westerveld aanvullende informatie aanleveren aan het ministerie en het Staatstoezicht op De Mijnen (SoDM).

Als dit naar behoren is gebeurd mogen de lokale overheden hun advies gaan uitbrengen op dit winningsplan. Het ministerie heeft ons aangegeven dat dit komend najaar zal gebeuren.

Wij hebben dus intensief contact met het ministerie over dit winningsplan en werken bovendien samen met de betrokken lokale overheden om te komen tot een advies voor het totale winningsplan.

Wij informeren u zodra er nieuwe ontwikkelingen zijn.

Met vriendelijke groeten,

██████████
Beleidspecialist

.....
Gemeente Assen

Noordersingel 33 | Assen

Postbus 30018 | 9400 RA | Assen

.....
T ██████████

E ██████████@assen.nl

website: www.assen.nl

Van: Griffier

Verzonden: vrijdag 5 augustus 2016 18:48

Aan: ██████████@assen.nl, ██████████@assen.nl

CC: ██████████@assen.nl

Onderwerp: Fwd: technische vragen Groenlinks gaswinning Assen Noord

Kunnen jullie deze afhandelen?

Groet, ██████████

Verstuurd vanaf mijn iPad

Begin doorgestuurd bericht:

Van: Hans Marskamp <██████████.nl>

Datum: 4 augustus 2016 16:05:28 GMT+4

Aan: Griffie <griffier@assen.nl>

Kopie: ██████████ <██████████.dvhn.nl>, Margriet Benak <██████████@rtvdrenthe.nl>, RTV Assen <redactie@rtvassen.nl ██████████>, <info@assercourant.nl>, PMB Journalistiek <pbmjournalistiek@gmail.com ██████████@kpnplanet.nl>, DvhN <redactie@dvhn.nl>, "Nieuws in Assen" <info@nieuwsinassen.nl>, Drenthe Journaal <bureauredactie@boom.nl ██████████.dvhn.nl>, <██████████.dvhn.nl>, "Bert Wienen" <██████████>, Bob Bergsma <██████████>, Egbert Prent <██████████>, Jan Broekema ██████████ Martin Sagel <██████████>, Laura Punt ██████████, Eddy Korte de ██████████, Roald Leemrijse <██████████>, Janna Booi <██████████>

Onderwerp: technische vragen Groenlinks gaswinning Assen Noord

Geachte griffier,

Wilt onderstaande (technische) vragen ter beantwoording aan het college voorleggen:

Gaswinning NAM Assen Noord

In DvhN van 4 augustus lezen we dat de NAM sinds maandag aan het werk is in de put aan het Kleuvenveld om een verbinding te maken met het gasveld Vries onder het dorp Loon

De werkzaamheden duren twee weken, dan begint de NAM met het affakkelen van het eerste gas. Vervolgens wordt gemeld dat de winning pas begint na toestemming van het Ministerie van EZ

GroenLinks maakt zich zorgen over deze gaswinning en heeft eerder van het college begrepen dat de gemeente gekend c.q. geconsulteerd zou worden in de vergunningprocedure door het Ministerie. De NAM lijkt echter een trein die gewoon doordendert en vergaande voorbereidende maatregelen neemt.

Onze vragen zijn dan ook:

1 Hoe staat het met de vergunningprocedure bij EZ ?

2 Heeft de gemeente hier al berichten over ontvangen ?

3 Zo, nee wordt het geen tijd eens te informeren bij EZ naar de stand van zaken en rol van de gemeente Assen in de procedure ?

CC Pers en fractievoorzitters

Met vriendelijke groet,
Fractie GroenLinks Assen
Hans Marskamp.

Disclaimer:

Aan de informatie in deze e-mail en ieder aangehecht databestand kunnen geen rechten worden ontleend. De e-mail is vertrouwelijk en is uitsluitend bestemd voor de geadresseerde. De gemeente Assen aanvaardt geen aansprakelijkheid voor schade als gevolg van onjuistheden, gedateerde informatie of van een onjuiste en onvolledige verzending en ontvangst van informatie.

Date : 31-8-2016 12:04:46
From : "Marco Out" M.Out@assen.nl

Subject : Re: technische vragen Groenlinks gaswinning Assen Noord

Beste [REDACTED]

Akkoord.
Gr. [REDACTED]

Verstuurd vanaf mijn iPad

Op 31 aug. 2016 om 11:01 heeft [REDACTED]@assen.nl> het volgende geschreven:

Dag Marco,

Kun je je vinden in onderstaande reactie op de technische vragen van GroenLinks?

[REDACTED]

Met vriendelijke groeten,

[REDACTED]
Beleidspecialist
.....
Gemeente Assen
Noordersingel 33 | Assen
Postbus 30018 | 9400 RA | Assen
.....
T [REDACTED]
[REDACTED]
E [REDACTED]@assen.nl
website: www.assen.nl

Van: [REDACTED]
Verzonden: maandag 8 augustus 2016 8:31
Aan: [REDACTED]@assen.nl; [REDACTED]@assen.nl>
CC: [REDACTED]@assen.nl>; Griffier <griffier@assen.nl>
Onderwerp: FW: technische vragen Groenlinks gaswinning Assen Noord

Goedemorgen,

Zie onderstaande mail.
[REDACTED] kun jij er voor zorgen dat de griffie de antwoorden op deze technische vragen krijgt?

Alvast bedankt.
Groetjes
[REDACTED]

Van: Griffier
Verzonden: vrijdag 5 augustus 2016 18:48
Aan: [REDACTED]@assen.nl; [REDACTED]@assen.nl>
CC: [REDACTED]@assen.nl>
Onderwerp: Fwd: technische vragen Groenlinks gaswinning Assen Noord

Kunnen jullie deze afhandelen?

Groet, [REDACTED]

Verstuurd vanaf mijn iPad

Begin doorgestuurd bericht:

Van: Hans Marskamp <9409t62@kpnmail.nl>
Datum: 4 augustus 2016 16:05:28 GMT+4
Aan: Griffie <griffie@assen.nl>

Kopie: [redacted] <[redacted]@dvhn.nl>, [redacted] <[redacted]@rtvdrenthe.nl>, RTV Assen <redactie@rtvassen.nl>, [redacted] <info@assercourant.nl>, PMB Journalistiek <pbnjournalistiek@gmail.com>, [redacted] <[redacted]@kpnplanet.nl>, DvhN <redactie@dvhn.nl>, "Nieuws in Assen" <info@nieuwsinassen.nl>, Drenthe Journaal <bureauredactie@boom.nl>, [redacted] <[redacted]@dvhn.nl>, [redacted] <[redacted]@dvhn.nl>, "Bert Wienen" <[redacted]@assen.nl>, Bob Bergsma <[redacted]@gmail.com>, Egbert Prent <[redacted]@home.nl>, Jan Broekema <[redacted]@assen.nl>, Martin Sagel <[redacted]@home.nl>, Laura Punt <[redacted]@gmail.com>, Eddy Korte de <[redacted]@kpnplanet.nl>, Roald Leemrijse <[redacted]@eu>, Janna Booijs <[redacted]@gmail.com>

Onderwerp: technische vragen Groenlinks gaswinning Assen Noord

Geachte griffier,

Wilt onderstaande (technische) vragen ter beantwoording aan het college voorleggen:

Gaswinning NAM Assen Noord

In DvhN van 4 augustus lezen we dat de NAM sinds maandag aan het werk is in de put aan het Kleuvenveld om een verbinding te maken met het gasveld Vries onder het dorp Loon

De werkzaamheden duren twee weken, dan begint de NAM met het affakkelen van het eerste gas. Vervolgens wordt gemeld dat de winning pas begint na toestemming van het Ministerie van EZ

GroenLinks maakt zich zorgen over deze gaswinning en heeft eerder van het college begrepen dat de gemeente gekend c.q. geconsulteerd zou worden in de vergunningprocedure door het Ministerie. De NAM lijkt echter een trein die gewoon doordendert en vergaande voorbereidende maatregelen neemt.

Onze vragen zijn dan ook:

- 1 Hoe staat het met de vergunningprocedure bij EZ ?
- 2 Heeft de gemeente hier al berichten over ontvangen ?
- 3 Zo, nee wordt het geen tijd eens te informeren bij EZ naar de stand van zaken en rol van de gemeente Assen in de procedure ?

CC Pers en fractievoorzitters

Met vriendelijke groet,
Fractie GroenLinks Assen
Hans Marskamp.

Disclaimer:

Aan de informatie in deze e-mail en ieder aangehecht databestand kunnen geen rechten worden ontleend. De e-mail is vertrouwelijk en is uitsluitend bestemd voor de geadresseerde. De gemeente Assen aanvaardt geen aansprakelijkheid voor schade als gevolg van onjuistheden, gedateerde informatie of van een onjuiste en onvolledige verzending en ontvangst van informatie.

Date : 31-8-2016 13:10:09
From : "Griffier" griffier@assen.nl

16.1036

Subject : RE: technische vragen Groenlinks gaswinning Assen Noord

Dag [REDACTED]

Dank voor de beantwoording.
Ik zet het door.

Met hartelijke groet,

[REDACTED]
Griffiemedewerker gemeente Assen

[REDACTED]
[REDACTED]@assen.nl

Aanwezig op: ma, wo en do

Van: [REDACTED]

Verzonden: woensdag 31 augustus 2016 12:59

Aan: Griffier <griffier@assen.nl>; Marco Out <M.Out@assen.nl>

CC: [REDACTED]@assen.nl; [REDACTED]@assen.nl

Onderwerp: RE: technische vragen Groenlinks gaswinning Assen Noord

Dag

Bij deze het antwoord op de technische vragen van GroenLinks.

Antwoord:

We kunnen ons voorstellen dat de berichtgeving van de NAM bij u tot verwarring heeft geleid. Wij zijn een dag voor de berichtgeving door de NAM pas geïnformeerd over deze werkzaamheden.

De NAM heeft, zoals we u eerder hebben gemeld, eind 2015 een proefboring naar een gasveld in Assen Noord afgerond. Dit is gedaan vanaf de bestaande NAM-locatie van het Kleuvenveld. De werkzaamheden waarover de NAM bericht passen binnen de bestaande vergunningen.

De NAM heeft begin dit jaar een winningsplan ter instemming ingediend bij het ministerie van EZ voor het gebied Westerveld met daarin een aantal kleine gasvelden waaronder die van Assen Noord. De lokale overheden hebben vanuit de aangepaste Mijnbouwwet een adviesrol over een winningsplan gekregen.

Het ministerie van EZ heeft ons bericht dat het winningsplan van de NAM begin juli is aangehouden. De NAM moet ten behoeve van de beoordeling van dit winningsplan Westerveld aanvullende informatie aanleveren aan het ministerie en het Staatstoezicht op De Mijnen (SoDM).

Als dit naar behoren is gebeurd mogen de lokale overheden hun advies gaan uitbrengen op dit winningsplan. Het ministerie heeft ons aangegeven dat dit komend najaar zal gebeuren.

Wij hebben dus intensief contact met het ministerie over dit winningsplan en werken bovendien samen met de betrokken lokale overheden om te komen tot een advies voor het totale winningsplan.

Wij informeren u zodra er nieuwe ontwikkelingen zijn.

Met vriendelijke groeten,

[REDACTED]
Beleidspecialist

Gemeente Assen

Noordersingel 33 | Assen

Postbus 30018 | 9400 RA | Assen

T [REDACTED]

E [REDACTED]@assen.nl

website: www.assen.nl

Van: Griffier

Verzonden: vrijdag 5 augustus 2016 18:48

Aan: [REDACTED]@assen.nl; [REDACTED]@assen.nl

CC: [REDACTED]@assen.nl

Onderwerp: Fwd: technische vragen Groenlinks gaswinning Assen Noord

Kunnen jullie deze afhandelen?

Groet, [REDACTED]

Verstuurd vanaf mijn iPad

Begin doorgestuurd bericht:

Van: Hans Marskamp <[REDACTED]@kpnmail.nl>

Datum: 4 augustus 2016 16:05:28 GMT+4

Aan: Griffie <griffie@assen.nl>

Kopie: [REDACTED] <[REDACTED]@dvhn.nl>, [REDACTED] <[REDACTED]@rtvdrenthe.nl>, RTV Assen <[REDACTED]@rtvassen.nl>, [REDACTED] <[REDACTED]@assercourant.nl>, PMB Journalistiek <pbmjournalistiek@gmail.com>, [REDACTED] <[REDACTED]@kpnplanet.nl>, DvH N <redactie@dvhn.nl>, "Nieuws in Assen" <info@nieuwsinassen.nl>, Drenthe Journaal <bureauredactie@boom.nl>, [REDACTED] <[REDACTED]@dvhn.nl>, [REDACTED] <[REDACTED]@dvhn.nl>, "Bert Wienen" <[REDACTED]@assen.nl>, Bob Bergsma <[REDACTED]@gmail.com>, Egbert Prent <[REDACTED]@ome.nl>, Jan Broekema <[REDACTED]@assen.nl>, Martin Sagel <[REDACTED]@home.nl>, Laura Punt <[REDACTED]@gmail.com>, Eddy Korte de [REDACTED] <[REDACTED]@kpnplanet.nl>, Roald Leemrijse <[REDACTED]@eu>, Janna Booi <[REDACTED]@gmail.com>

Onderwerp: technische vragen Groenlinks gaswinning Assen Noord

Geachte griffier,

Wilt onderstaande (technische) vragen ter beantwoording aan het college voorleggen:

Gaswinning NAM Assen Noord

In DvhN van 4 augustus lezen we dat de NAM sinds maandag aan het werk is in de put aan het Kleuvenveld om een verbinding te maken met het gasveld Vries onder het dorp Loon

De werkzaamheden duren twee weken, dan begint de NAM met het affakkelen van het eerste gas. Vervolgens wordt gemeld dat de winning pas begint na toestemming van het Ministerie van EZ

GroenLinks maakt zich zorgen over deze gaswinning en heeft eerder van het college begrepen dat de gemeente gekend c.q. geconsulteerd zou worden in de vergunningprocedure door het Ministerie. De NAM lijkt echter een trein die gewoon doordendert en vergaande voorbereidende maatregelen neemt.

Onze vragen zijn dan ook:

- 1 Hoe staat het met de vergunningprocedure bij EZ ?
- 2 Heeft de gemeente hier al berichten over ontvangen ?
- 3 Zo, nee wordt het geen tijd eens te informeren bij EZ naar de stand van zaken en rol van de gemeente Assen in de procedure ?

CC Pers en fractievoorzitters

Met vriendelijke groet,
Fractie GroenLinks Assen
Hans Marskamp.

Disclaimer:

Aan de informatie in deze e-mail en ieder aangehecht databestand kunnen geen rechten worden ontleend. De e-mail is vertrouwelijk en is uitsluitend bestemd voor de geadresseerde. De gemeente Assen aanvaardt geen aansprakelijkheid voor schade als gevolg van onjuistheden, gedateerde informatie of van een onjuiste en onvolledige verzending en ontvangst van informatie.

Date : 12-12-2016 11:53:28
From : "Griffier" griffier@assen.nl
T [REDACTED]
Subject : RE: Technische vragen SP winningsplan Westerveld

Dag [REDACTED]

Dank voor de nazending.

Groet, [REDACTED]

Van: [REDACTED]
Verzonden: maandag 12 december 2016 10:33
Aan: Griffier <griffier@assen.nl>
CC: [REDACTED] [REDACTED]
Onderwerp: RE: Technische vragen SP winningsplan Westerveld

Dag,

Ter aanvulling het beloofde antwoord op de technische vragen 1 t/m 4 die we bij de NAM hadden uitgezet.

Gas dat wordt gewonnen in de gemeente Assen, wordt per buisleiding naar de NAM locatie Vries-4 in de gemeente Tynaarlo vervoerd. Van daaruit wordt het uitgefilterde watercondensaat met tankwagens vervoerd naar het Tankenpark Delfzijl. Daar wordt het water en het aardgascondensaat van elkaar gescheiden. Er vindt dus geen vrachtwagen transport plaats van dit condensaat vanaf de locaties in Assen. Aangezien er geen vervoer plaats vindt in Assen, zijn de overige vragen niet van toepassing.

Met vriendelijke groeten,

[REDACTED]
Beleidspecialist
.....
Gemeente Assen
Noordersingel 33 | Assen
Postbus 30018 | 9400 RA | Assen
.....
T [REDACTED]
[REDACTED]
[REDACTED]@assen.nl
website: www.assen.nl

Van: [REDACTED]
Verzonden: vrijdag 2 december 2016 19:18
Aan: Griffier <griffier@assen.nl>
CC: Marco Out <M.Out@assen.nl> [REDACTED]@assen.nl [REDACTED]@assen.nl
Onderwerp: RE: Technische vragen SP winningsplan Westerveld

Bij deze de beantwoording van de technische vragen van de SP incl een bestand met een concept-gespreksverslag waar in de beantwoording naar wordt verwezen.

Met vriendelijke groeten,

[REDACTED]
Beleidspecialist
.....
Gemeente Assen
Noordersingel 33 | Assen
Postbus 30018 | 9400 RA | Assen
.....
T [REDACTED]
[REDACTED]
[REDACTED]@assen.nl
website: www.assen.nl

Van: [REDACTED]
Verzonden: donderdag 24 november 2016 9:18
Aan: [REDACTED]@assen.nl [REDACTED]@assen.nl
CC: Marco Out <M.Out@assen.nl>
Onderwerp: FW: Technische vragen SP winningsplan Westerveld

Hoi,
Bijgaand technische vragen van de SP nav het voorstel adviesrol gaswinning.
Als ik de vragen zo bekijk, is er nog aardig wat uitzoekwerk mee gemoeid. Is beantwoording voor de raadsvergadering vanavond reeel?
Graag even reactie of dat lukt.
Dank
[REDACTED]

Van: Griffier
Verzonden: donderdag 24 november 2016 8:59
Aan: [REDACTED]@assen.nl
Onderwerp: Technische vragen SP winningsplan Westerveld

Hoi [REDACTED]

Bijgaand technische vragen van de SP.

Hartelijke groet,
[REDACTED]

Griffie Gemeenteraad Assen

Bezoekadres: Noordersingel 33 | 9401 JW Assen

Postadres: Postbus 30018 | 9400 RA Assen

T: 06- [REDACTED] | E: griffier@assen.nl | W: <http://gemeenteraad.assen.nl/>

Van: [REDACTED] [@hotmail.com](mailto:[REDACTED]@hotmail.com)]

Verzonden: donderdag 24 november 2016 0:06

Aan: Griffier <griffier@assen.nl>

CC: [REDACTED] [@assen.nl](mailto:[REDACTED]@assen.nl) [REDACTED] [@gmail.com](mailto:[REDACTED]@gmail.com) [REDACTED] [@home.nl](mailto:[REDACTED]@home.nl)>

Onderwerp: Technische vragen SP winningsplan Westerveld

Beste Griffie,

Bijgaand een aantal technische vragen over het winningsplan Westerveld.

Met vriendelijke groet,

[REDACTED]

Verzonden vanuit [Mail](#) voor Windows 10

Disclaimer:

Aan de informatie in deze e-mail en ieder aangehecht databestand kunnen geen rechten worden ontleend. De e-mail is vertrouwelijk en is uitsluitend bestemd voor de geadresseerde. De gemeente Assen aanvaardt geen aansprakelijkheid voor schade als gevolg van onjuistheden, gedateerde informatie of van een onjuiste en onvolledige verzending en ontvangst van informatie.

Date : 12-12-2016 10:33:28

From : [redacted]

T [redacted]

C [redacted]

Subject : RE: Technische vragen SP winningsplan Westerveld

Dag,

Ter aanvulling het beloofde antwoord op de technische vragen 1 t/m 4 die we bij de NAM hadden uitgezet.

Gas dat wordt gewonnen in de gemeente Assen, wordt per buisleiding naar de NAM locatie Vries-4 in de gemeente Tynaarlo vervoerd. Van daaruit wordt het uitgefilterde watercondensaat met tankwagens vervoerd naar het Tankenpark Delfzijl. Daar wordt het water en het aardgascondensaat van elkaar gescheiden. Er vindt dus geen vrachtwagen transport plaats van dit condensaat vanaf de locaties in Assen. Aangezien er geen vervoer plaats vindt in Assen, zijn de overige vragen niet van toepassing.

Met vriendelijke groeten,

[redacted]
Beleidspecialist
.....
Gemeente Assen
Noordersingel 33 | Assen
Postbus 30018 | 9400 RA | Assen
.....
[redacted]
[redacted]
[redacted]@assen.nl
website: www.assen.nl

Van: [redacted]
Verzonden: vrijdag 2 december 2016 19:18
Aan: [redacted]
CC: [redacted]
Onderwerp: RE: Technische vragen SP winningsplan Westerveld

Bij deze de beantwoording van de technische vragen van de SP incl een bestand met een concept-gespreksverslag waar in de beantwoording naar wordt verwezen.

Met vriendelijke groeten,

[redacted]
Beleidspecialist
.....
Gemeente Assen
Noordersingel 33 | Assen
Postbus 30018 | 9400 RA | Assen
.....
[redacted]
[redacted]
[redacted]@assen.nl
website: www.assen.nl

Van: Greetje Kuper
Verzonden: donderdag 24 november 2016 9:18
Aan: [redacted]@assen.nl [redacted]@assen.nl>
CC: Marco Out [redacted]@assen.nl>
Onderwerp: FW: Technische vragen SP winningsplan Westerveld

Hoi,
Bijgaand technische vragen van de SP nav het voorstel adviesrol gaswinning.
Als ik de vragen zo bekijk, is er nog aardig wat zoekwerk mee gemoeid. Is beantwoording voor de raadsvergadering vanavond reeel?
Graag even reactie of dat lukt.
Dank
[redacted]

Van: Griffier
Verzonden: donderdag 24 november 2016 8:59
Aan: [redacted]@assen.nl>
Onderwerp: Technische vragen SP winningsplan Westerveld

Hoi [redacted]
Bijgaand technische vragen van de SP.

Hartelijke groet,
[redacted]
Griffie Gemeenteraad Assen
Bezoekadres: Noordersingel 33 | 9401 JW Assen
Postadres: Postbus 30018 | 9400 RA Assen
T: [redacted] | [redacted]@assen.nl | W: <http://gemeenteraad.assen.nl/>

Van: [redacted]@hotmail.com]

Verzonden: donderdag 24 november 2016 0:06

Aan: [REDACTED]@assen.nl>

CC: [REDACTED]@assen.nl [REDACTED]@gmail.com [REDACTED]@home.nl>

Onderwerp: Technische vragen SP winningsplan Westerveld

B [REDACTED]

Bijgaand een aantal technische vragen over het winningsplan Westerveld.

Met vriendelijke groet,

[REDACTED]

Verzonden vanuit [Mail](#) voor Windows 10

Disclaimer:

Aan de informatie in deze e-mail en ieder aangehecht databestand kunnen geen rechten worden ontleend. De e-mail is vertrouwelijk en is uitsluitend bestemd voor de geadresseerde. De gemeente Assen aanvaardt geen aansprakelijkheid voor schade als gevolg van onjuistheden, gedateerde informatie of van een onjuiste en onvolledige verzending en ontvangst van informatie.

Date : 24-11-2016 09:54:49

From : [REDACTED]

To : [REDACTED]@assen.nl, [REDACTED]@assen.nl

Cc : "Marco Out" [REDACTED]@assen.nl

Subject : RE: Technische vragen SP winningsplan Westerveld

Dag [REDACTED]

Nee dat is inderdaad niet reëel!

Met vriendelijke groeten,

[REDACTED]
Beleidspecialist

.....
Gemeente Assen

Noordersingel 33 | Assen

Postbus 30018 | 9400 RA | Assen

.....

[REDACTED]
[REDACTED]
[REDACTED]@assen.nl

website: www.assen.nl

Van: [REDACTED]

Verzonden: donderdag 24 november 2016 9:18

Aan: [REDACTED] [REDACTED]

CC: [REDACTED]

Onderwerp: FW: Technische vragen SP winningsplan Westerveld

Hoi,

Bijgaand technische vragen van de SP nav het voorstel adviesrol gaswinning.

Als ik de vragen zo bekijk, is er nog aardig wat uitzoekwerk mee gemoeid. Is beantwoording voor de raadsvergadering vanavond reeel?

Graag even reactie of dat lukt.

Dank

Van: [REDACTED]

Verzonden: donderdag 24 november 2016 8:59

Aan: [REDACTED]@assen.nl>

Onderwerp: Technische vragen SP winningsplan Westerveld

Hoi [REDACTED]

Bijgaand technische vragen van de SP.

Hartelijke groet,

[REDACTED]
Griffie Gemeenteraad Assen

Bezoekadres: Noordersingel 33 | 9401 JW Assen

Postadres: Postbus 30018 | 9400 RA Assen

[REDACTED]@assen.nl | W: <http://gemeenteraad.assen.nl/>

Van: [REDACTED]@hotmail.com]

Verzonden: donderdag 24 november 2016 0:06

Aan: [REDACTED]@assen.nl>

CC: [REDACTED]@assen.nl [REDACTED]@gmail.com [REDACTED]@home.nl>

Onderwerp: Technische vragen SP winningsplan Westerveld

Beste [REDACTED]

Bijgaand een aantal technische vragen over het winningsplan Westerveld.

Met vriendelijke groet,

[REDACTED]
Verzonden vanuit [Mail](#) voor Windows 10

Disclaimer:

Aan de informatie in deze e-mail en ieder aangehecht databestand kunnen geen rechten worden ontleend. De e-mail is vertrouwelijk en is uitsluitend bestemd voor de geadresseerde. De gemeente Assen aanvaardt geen aansprakelijkheid voor schade als gevolg van onjuistheden, gedateerde informatie of van een onjuiste en onvolledige verzending en ontvangst van informatie.

Date : 2-12-2016 19:18:16

From : [REDACTED]

T [REDACTED]

C [REDACTED]

Subject : RE: Technische vragen SP winningsplan Westerveld

Attachment : Technische vragen SP gaswinning Westerveld.docx; Verslag informatiesessie Winningsplan Westerveld - 8 november 2016.pdf;

Bij deze de beantwoording van de technische vragen van de SP incl een bestand met een concept-gespreksverslag waar in de beantwoording naar wordt verwezen.

Met vriendelijke groeten,

[REDACTED]
Beleidspecialist

.....
Gemeente Assen
Noordersingel 33 | Assen
Postbus 30018 | 9400 RA | Assen

.....
[REDACTED]
[REDACTED]
[REDACTED]@assen.nl
website: www.assen.nl

Van: [REDACTED]

Verzonden: donderdag 24 november 2016 9:18

Aan: [REDACTED]

CC: [REDACTED]

Onderwerp: FW: Technische vragen SP winningsplan Westerveld

Hoi,
Bijgaand technische vragen van de SP nav het voorstel adviesrol gaswinning.
Als ik de vragen zo bekijk, is er nog aardig wat uitzoekwerk mee gemoeid. Is beantwoording voor de raadsvergadering vanavond reeel?
Graag even reactie of dat lukt.
Dank
[REDACTED]

Van: [REDACTED]

Verzonden: donderdag 24 november 2016 8:59

Aan: [REDACTED]@assen.nl

Onderwerp: Technische vragen SP winningsplan Westerveld

Hoi [REDACTED]

Bijgaand technische vragen van de SP.

Hartelijke groet,

[REDACTED]
Griffie Gemeenteraad Assen
Bezoekadres: Noordersingel 33 | 9401 JW Assen
Postadres: Postbus 30018 | 9400 RA Assen
[REDACTED]@assen.nl | W: <http://gemeenteraad.assen.nl/>

Van: [REDACTED]@hotmail.com

Verzonden: donderdag 24 november 2016 0:06

Aan: [REDACTED]@assen.nl

CC: [REDACTED]@assen.nl [REDACTED]@gmail.com [REDACTED]@home.nl

Onderwerp: Technische vragen SP winningsplan Westerveld

Beste [REDACTED]

Bijgaand een aantal technische vragen over het winningsplan Westerveld.

Met vriendelijke groet,

[REDACTED]

Verzonden vanuit Mail voor Windows 10

Disclaimer:

Aan de informatie in deze e-mail en ieder aangehecht databestand kunnen geen rechten worden ontleend. De e-mail is vertrouwelijk en is uitsluitend bestemd voor de geadresseerde. De gemeente Assen aanvaardt geen aansprakelijkheid voor schade als gevolg van onjuistheden, gedateerde informatie of van een onjuiste en onvolledige verzending en ontvangst van informatie.

Technische vragen SP gaswinningsplan Westerveld

Algemeen:

Welke technische vragen zijn er gesteld door het college n.a.v de stukken?

Welke antwoorden heeft u daarop gekregen?

In de bijlage is het concept verslag van het ministerie van EZ gevoegd omtrent een informatiesessie waarin de lokale overheden technische vragen hebben gesteld over het winningsplan.

Bijlage aanvraag Instemming Winningsplan Westerveld

1. Het aardgascondensaat moet worden afgevoerd naar Delfzijl. Hoe wordt het vervoerd?
2. Indien met tankwagens, welke route(s) gaan deze tankwagens rijden?
3. Is er voor die route een up-to date calamiteitenplan in de gemeentes in de maak?
4. Met hoeveel tankwagens wordt er in de highcase winning per week gereden per route?

De vragen onder punten 1 t/m 4 is informatie dat geen onderdeel uitmaakt van het winningsplan. Het winningsplan gaat alleen hoe de delfstof wordt gewonnen, wat de verwachte bodemdaling is en wat de risico is op schade door bodemtrilling (seismische risicoanalyse). De gevraagde informatie is onderdeel van een milieuvergunning en daar wordt geen advies over gevraagd. We hebben deze vragen doorgestuurd naar de NAM met het verzoek deze vragen te beantwoorden. Zodra we antwoord hierop hebben sturen we ze u toe.

5. Er wordt gestudeerd op de mogelijkheid om op termijn nog putten te boren ten westen en ten oosten van het Vries-Zuid Veld. Over welke locaties hebben we het dan precies?

Die vraag is gesteld door het college maar daar hebben we van de NAM nog geen antwoord op gekregen. Deze onduidelijkheid nemen we ook op in het advies.

6. Bij 5 bedoelde termijn waar moeten we dan aan denken, hoeveel jaar?

Is bij college niet bekend.

7. Op blz 18 staat Totale verwachte productie per jaar (miljard Nm³) en Cumulatieve verwachte productie per jaar (miljard Nm³) voor het Winningsplan Westerveld. Ik snap niet waar de verschillen in zitten. De een high case 0,607 en de andere 25,856 per jaar in 2016. Graag uitleg.

In het cumulatieve getal is de totale productie van de afgelopen jaren meegenomen.

8. Op blz. 21 geven de blauwe lijn en het licht blauwe gebied de voorspelde bodemdaling en de onzekerheid weer. Alle komen minimaal op 2 cm bodemdaling uit. Vries Noord zelfs op 15 cm. Ik snap niet dat er dan een bodemdaling van minder dan 2 cm wordt aangegeven als verwachte bodemdaling. Graag uitleg.

Is voor ons ook onduidelijk. Voor Vries Noord wordt vanaf situatie 2010 nog een bodemdaling berekend van 13 -8 = 5 cm. De door de NAM getrokken conclusie (bovenaan op blz 21) over de toekomstige bodemdaling van minder dan 2 cm lijkt onjuist. We nemen dit mee in ons advies.

9. Op blz. 24 lees ik dat schade aan gebouwen door bodemdaling niet wordt verwacht. Alleen voor de waterschappen lijkt er een vergoeding voor bodemdaling te zijn. Is de conclusie juist

dat schade door bodemdaling aan gebouwen niet wordt vergoed? Zo nee, wat is dan uw conclusie?

Op voorhand is duidelijk dat de gemeten en berekende bodemdaling van invloed is op de waterhuishouding. Het is voorhand echter niet duidelijk of er schade aan gebouwen optreedt door de verwachte bodemdaling. Maar we zullen in het advies opnemen dat schade aan gebouwen door gaswinning moet worden vergoed. Het mag niet uitmaken of dit komt door bodemtrilling of bodemdaling.

10. Op blz. 25 wordt een historisch overzicht gegeven van seismiciteit in het Westerveld per producerende voorkomens. We hebben een overzicht op blz. 18 van de verwachte productie vanaf 2016. Wat was de productie tussen in de afgelopen 7 jaar in die voorkomens?

Op blz 17 is in een tabel per veld een historisch overzicht gegeven van de productie. Daarin kunt u zien dat in 2004 waar een trilling met magnitude van 2,8 bij Geelbroek is waargenomen uit Eleveld 0,067 miljard m³ is gewonnen. In de jaren 2009 t/m 2012 werd er jaarlijks veel meer gas gewonnen maar was het aantal en de sterkte van de bevingen lager. Er lijkt daar vooralsnog geen lineair verband tussen de winningshoeveelheid en het aantal bevingen. Op dit aspect zullen we ingaan in het advies.

11. Op blz. 33 wordt uitleg gegeven over het risico voor bodembeweging als gevolg van reservoirstimulatie (fracking). Wat zijn de risico's voor watervervuiling en bodemvervuiling door de 2% chemicaliën die hiervoor gebruikt worden?

Die vraag zullen we meenemen in het advies.

12. Op blz. 37 zijn de kansen weergegeven op bevingen. Bij DHAIS kans staat bij 5 'bevend veld' en bij Assen en Een 42% kans. Bij allen staat minder dan 5 bevingen per jaar. Ik lees op blz. 42 in het overzicht Mmax 3,1 tot 4,0. Is dat de maximale beving van 3,1 tot 4,0 op de schaal van Richter?

Ja dat hebben we ook zo begrepen.

Verslag 08-11-2016 Winningsplan Westerveld
Provinciehuis Assen

Aanwezigen:

	Gemeente Noorderveld	█@gemeentenoorderveld.nl
	Provincie Drenthe	█@drente.nl
	Provincie Groningen	█@provinciegroningen.nl
	Provincie Groningen	█@provinciegroningen.nl
	Gemeente Midden Drenthe	█@middendrenthe.nl
	Gemeente Assen	█@assen.nl
	Gemeente Assen	█@assen.nl
	Gemeente Aa en Hunze	█@aaenhunze.nl
	Waterschap Drents Overijsselse Delta (WDO Delta)	█@wdodelta.nl
	Tauw, namens Wetterskip Fryslân	█@tauw.nl
	Gemeente Tynaarlo	█@tynaarlo.nl
	Ministerie van Economische Zaken	█@minez.nl
	Ministerie van Economische Zaken	█@minez.nl
	Nederlandse Aardolie Maatschappij	█@shell.com
	Nederlandse Aardolie Maatschappij	█@shell.com

Productie en ontwikkelingen

Winningsplan Westerveld betreft een **revisie van het vigerende winningsplan** waarbij de actuele productievoorspellingen, bodemdalingsvoorspellingen en nieuwe seismische risico analyse is opgenomen.

Verder is in dit winningsplan de Vries-10 put opgenomen. Deze put vervangt een bestaande put in hetzelfde reservoir die is uitgewaterd. De productie van de Vries-10 punt kan deels nog binnen het vigerende winningsplan uitgevoerd worden. EZ/SodM zullen nog met een reactie komen of Vries-10 in gebruik genomen mag worden tot het volume uit Vries-Zuid, zoals mee ingestemd is in het vigerende winningsplan.

Binnen het winningsplan is bij de effecten van gaswinning uitgegaan van het Mid Case productiescenario voor het voorspellen van bodembeweging. Een onzekerheidsanalyse voor de bodemdaling in High Case productiescenario is gegeven in Bijlage 1.

Totdat het nieuwe winningsplan van kracht wordt is het vorige vigerend. Minister van EZ heeft beoordeeld dat ondanks dat in de vigerende winningsplannen nog geen SRA is gevoegd deze installaties wel veilig bedreven worden, zodat gedurende de actualisatie geen installaties ingesloten behoeven te worden. Deze conclusie komt uit een door TNO uitgevoerde analyse voor SodM.

Er worden binnen dit winningsplan geen nieuwe locaties of putten (anders dan Vries10) voorzien. Indien dit het geval zal zijn dan zal een wijziging de gangbare vergunningsprocedure volgen.

De gemeente Tynaarlo adviseert NAM te wachten met het in productie nemen van Vries-10 tot een onherroepelijk nieuw winningsplan. Dit advies betreft niet een technisch of juridisch advies maar een moreel appel. NAM verzoekt de overheden te helpen uitleggen dat noch het aangepaste winningsplan, noch de Vries-10 productie, een nieuwe winning betreft.

Staatstoezicht op de Mijnen (SodM) handhaaft het winningsplan. SodM heeft inzicht in de productievolumes en zodra een operator boven deze volumes dreigt uit te komen zal SodM optreden. Tevens indien bodemdalingsverwachtingen negatiever uitvallen dan wel er zijn substantiële aardbevingen dan zal SodM haar handhavende taak uitvoeren met in het meest uiterste geval insluiting van de installatie.

Bodemdaling:

De bodemdalingsmodellen bevatten bodemdaling door productie uit alle voorkomens. Dit zou tot een "salami effect" kunnen leiden, wanneer de totale bodemdaling opgebouwd wordt uit kleine bodemdalingen in verschillende winningsplannen. NAM benadrukt dat verdere bodemdaling door productie uit Westerveld voorkomens klein is (minder dan 2 cm), maar dat in het noordoosten van het gebied inderdaad bodemdaling door Groningen zichtbaar blijft in de voorspelling.

Provincie en waterschappen zijn aan het onderzoeken of er een wens bestaat om ook een Bodemdalingscommissie Drenthe op te richten. Verzoek van NAM is om hierover contact te houden, zeker gezien de positieve ervaringen met bodemdalingscommissie Groningen en Fryslân. WDO Delta verzoek om (digitale) geografische gegevens aan NAM.

Bodemtrillingen:

Vraag: waarom is de bevolkingsdichtheid van regio Eleveld als laag in geschat terwijl Eleveld gedeeltelijk in de kleur blauw en geel is gelegen.

Antwoord NAM: Het merendeel van Eleveld ligt in het "blauwe gebied" (minder dan 250 inwoners per km²). Een gedeelte ligt in het "gele gebied" (500-1000 inwoners per km²). Er is een gemiddelde bevolkingsdichtheid gebruikt van 250-500 inwoners per km².

Vraag: In de SRA wordt momenteel getoetst op de feitelijke bevolkingsdichtheid. Uitbreidingsplannen van gemeenten worden niet meegenomen. Gemeenten vragen zich af hoe met toekomstige situaties omgegaan kan worden. EZ geeft aan dit intern te zullen bespreken en bezien of de SRA op dat punt aanpassing behoeft.

Vraag: liggen Assen Zuid en Eleveld op 1 breuklijn en zo ja dienen deze dan niet in de SRA als 1 geclassificeerd worden? Dit aangezien zij mogelijk effect op elkaar hebben.

Antwoord NAM: Alleen breuken die direct in verbinding staan met het depleterende veld worden meegenomen in de seismische risicoanalyse. Tabel 3.1 laat de totale lengte van breuken in het veld zien. De breuk tussen Assen-Zuid en Eleveld is hier meegeteld in beide velden. Voor de breuk ten westen van deze velden moet alleen de lengte grenzend aan het desbetreffende veld meegenomen worden.

Momenteel wordt in de SRA het groepsrisico beschouwd, vraag is of niet het individueel risico beschouwd dient te worden. De SRA is gericht op een gelaagdheid van 3 categorieën, waarin het veiligheidsaspect beschouwd wordt. Indien een veld in categorie 3 valt dan dient ook het individueel risico beschouwd te worden. Dit is momenteel enkel in Groningen het geval. Voor de overige

categorieën is het risico/kans op zware schade of ongevallen dusdanig klein dat volstaan kan worden met monitoring en een risicobeheerssysteem. NAM rolt momenteel een project uit om deze velden via TNO meters beter te monitoren.

Procedure en Communicatie

Adviseurs hebben vanaf 14 oktober 14 weken de gelegenheid om EZ te adviseren over het winningsplan Westerveld. Sluitingsdatum betreft 20 januari. Vervolgens wordt het winningsplan inclusief adviezen voorgelegd aan de Mijnraad en wordt de ontwerpbeschikking opgesteld. Verwachte publicatie is: eind eerste kwartaal 2017.

Tijdens de ter inzage periode zal ook een informatiebijeenkomst zijn voor geïnteresseerden waar ook tegelijkertijd zienswijzen opgenomen kunnen worden. Mogelijk worden er meerdere bijeenkomsten in de regio georganiseerd. Hiervoor wordt door EZ in samenwerking met NAM een communicatieplan opgesteld. Betrokken overheidspartijen worden hierover geïnformeerd.

Advies ten aanzien van Winningsplan Westerveld is vanuit de adviserende overheidspartijen om duidelijk en transparant te communiceren om burger, ambtenaren en politiek goed mee te nemen in het proces van het winningsplan maar ook de inhoud. Wat verandert er t.o.v. het vorige en welke gevolgen kan dit hebben voor de omgeving. Verzoek is tevens om tussentijds alvast met communicatie te starten.

Winningsplan irt energietransitie

Gevraagd wordt hoe momenteel het kleineveldenbeleid past binnen de energietransitie naar meer duurzame energie en het openbaar belang. In het winningsplan worden prognoses gegeven terwijl vanuit de energietransitie Nederland mogelijk aardgas niet of minder nodig heeft.

Verzoek is om te noteren hoe ingegaan wordt op de kamerbrief van Minister Kamp in het kader van omgevingsmanagement ten aanzien van energie transitie

Date : 12-12-2016 22:49:09
From : "Marco Out" [REDACTED]@assen.nl

Subject : Re: Technische vragen SP winningsplan Westerveld

Dank

Verstuurd vanaf mijn iPad

Op 12 dec. 2016 om 10:33 heeft [REDACTED]@assen.nl> het volgende geschreven:

Dag,

Ter aanvulling het beloofde antwoord op de technische vragen 1 t/m 4 die we bij de NAM hadden uitgezet.

Gas dat wordt gewonnen in de gemeente Assen, wordt per buisleiding naar de NAM locatie Vries-4 in de gemeente Tynaarlo vervoerd. Van daaruit wordt het uitgefilterde watercondensaat met tankwagens vervoerd naar het Tankenpark Delfzijl. Daar wordt het water en het aardgascondensaat van elkaar gescheiden. Er vindt dus geen vrachtwagen transport plaats van dit condensaat vanaf de locaties in Assen. Aangezien er geen vervoer plaats vindt in Assen, zijn de overige vragen niet van toepassing.

Met vriendelijke groeten,

[REDACTED]
Beleidspecialist
.....
Gemeente Assen
Noordersingel 33 | Assen
Postbus 30018 | 9400 RA | Assen
.....
[REDACTED]
[REDACTED]
[REDACTED]@assen.nl
website: www.assen.nl

Van: [REDACTED]
Verzonden: vrijdag 2 december 2016 19:18
Aan: [REDACTED]@assen.nl>
CC: Marco Out <[REDACTED]@assen.nl> [REDACTED]@assen.nl [REDACTED]@assen.nl>
Onderwerp: RE: Technische vragen SP winningsplan Westerveld

Bij deze de beantwoording van de technische vragen van de SP incl een bestand met een concept-gespreksverslag waar in de beantwoording naar wordt verwezen.

Met vriendelijke groeten,

[REDACTED]
Beleidspecialist
.....
Gemeente Assen
Noordersingel 33 | Assen
Postbus 30018 | 9400 RA | Assen
.....
[REDACTED]
[REDACTED]
[REDACTED]@assen.nl
website: www.assen.nl

Van: [REDACTED]
Verzonden: donderdag 24 november 2016 9:18
Aan: [REDACTED]@assen.nl [REDACTED]@assen.nl>
CC: Marco Out <[REDACTED]@assen.nl>
Onderwerp: FW: Technische vragen SP winningsplan Westerveld

Hoi,
Bijgaand technische vragen van de SP nav het voorstel adviesrol gaswinning.
Als ik de vragen zo bekijk, is er nog aardig wat uitzoekwerk mee gemoeid. Is beantwoording voor de raadsvergadering vanavond reeel?
Graag even reactie of dat lukt.
Dank
[REDACTED]

Van: [REDACTED]
Verzonden: donderdag 24 november 2016 8:59
Aan: [REDACTED]@assen.nl>
Onderwerp: Technische vragen SP winningsplan Westerveld

Hoi [REDACTED]

Bijgaand technische vragen van de SP.

Hartelijke groet,
[REDACTED]

Griffie Gemeenteraad Assen
Bezoekadres: Noordersingel 33 | 9401 JW Assen
Postadres: Postbus 30018 | 9400 RA Assen

Van: ██████████@hotmail.com

Verzonden: donderdag 24 november 2016 0:06

Aan: ██████████@assen.nl>

CC: ██████████@assen.nl ██████████@gmail.com ██████████@home.nl>

Onderwerp: Technische vragen SP winningsplan Westerveld

Beste ██████████

Bijgaand een aantal technische vragen over het winningsplan Westerveld.

Met vriendelijke groet,

██████████

Verzonden vanuit [Mail](#) voor Windows 10

Disclaimer:

Aan de informatie in deze e-mail en ieder aangehecht databestand kunnen geen rechten worden ontleend. De e-mail is vertrouwelijk en is uitsluitend bestemd voor de geadresseerde. De gemeente Assen aanvaardt geen aansprakelijkheid voor schade als gevolg van onjuistheden, gedateerde informatie of van een onjuiste en onvolledige verzending en ontvangst van informatie.

Date : 30-6-2017 09:20:51

16.1042

■■■■■■■■■■
■■■■■■■■■■
■■■■■■■■■■ middendrenthe.nl ■■■■■■ middendrenthe.nl, "■■■■■■■■■■@gemeenteoordenveld.nl" ■■■■■■@gemeenteoordenveld.nl,
■■■■■■■■■■@tynaarlo.nl" ■■■■■■@tynaarlo.nl, ■■■■■■ assen.nl, ■■■■■■@gemeenteoordenveld.nl)"
■■■■■■■■■■@gemeenteoordenveld.nl

Subject : RE: Ter informatie: Beantwoording statenvraag zienswijzen winningsplan Westerveld
Attachment : large.jpg;

Dag ■■■■■■

Dank voor toezending. Ik had de beantwoording al op de SP-website gelezen.
Alleen is ingegaan op de 1^e vraag.

"Het verschil in zienswijzen tussen provincie en gemeenten zit in het feit dat de provincie op basis van de Structuurvisie Ondergrond 2.0 geen principiële bezwaren heeft tegen gaswinning uit kleine velden en de noodzaak onderschrijft om kleine velden voorlopig te blijven exploiteren.

Zie bijgaand bericht: Provincie Groningen geen nieuwe winningen
Goed voorbeeld lijkt mij ☺

<http://www.dvhn.nl/drenthe/%E2%80%98Drenthe-moet-burgerplatform-gaswinning-krijgen%E2%80%99-22326895.html>

Met vriendelijke groet,

■■■■■■■■■■
Projectcoördinator - beleidsmedewerker RO
Gemeente Aa en Hunze
Postbus 93 • 9460 AB Gieten
Spiekersteeg 1 • 9461 BH Gieten
www.aaenhunze.nl
■■■■■■■■■■

Van: ■■■■■■
Verzonden: donderdag 29 juni 2017 18:14

Aan: ■■■■■■@assen.nl; ■■■■■■@middendrenthe.nl; ■■■■■■@gemeenteoordenveld.nl; ■■■■■■@tynaarlo.nl; ■■■■■■

CC: ■■■■■■

Onderwerp: Ter informatie: Beantwoording statenvraag zienswijzen winningsplan Westerveld

DISCLAIMER:

Aan de informatie in deze e-mail en ieder aangehecht databestand kunnen geen rechten worden ontleend en de gemeente Aa en Hunze aanvaardt geen aansprakelijkheid voor schade als gevolg van onjuistheden en/of gedateerde informatie.
Als u niet de bedoelde ontvanger bent wilt u dan dit bericht en ieder aangehecht databestand verwijderen en de afzender hiervan via e-mail op de hoogte stellen.



In april voerden tegenstanders nog actie in Pieterzijl tegen de plannen van de NAM. FOTO ARCHIEF MARCEL VAN KAMMEN

‘Voorlopig geen nieuwe Groningse gaswinning’

ERIK VAN DER VEEN

GRONINGEN Gaswinning uit nieuwe Groningse velden is ongewenst. Zeker als daar omstreden fracking-technologie aan te pas komt, zoals bij Pieterzijl.

Dat schrijven de provincie Groningen en de gemeente Zuidhorn in hun advies aan minister Kamp over de plannen van de NAM om een nieuw zogeheten ‘klein veld’ in productie te nemen bij Pieterzijl, op de grens met Friesland.

Om deze gasbel goed te kunnen winnen, wil de NAM gebruik maken van fracking. Daarbij wordt een mengsel van water, chemicaliën en (zand)korreltjes onder hoge druk in de bodem ge-

spoten zodat diepe steenlagen scheuren en het gas vrijkomt.

De NAM sluit zelf schade niet uit. Het concern geeft volgens provincie en gemeente echter niet genoeg informatie om de risico's voor de bevolking goed in te schatten. Als Kamp de vereiste vergunning niet weigert, moet hij tenminste een risicobeheersplan eisen, plus goede controle en een regeling voor schade door bevingen of bodemdaling.

Maar eigenlijk moet Kamp hier nu helemaal geen nieuwe gaswinning willen gezien de maatschappelijke onrust. De lusten voor de nationale schatkist en de lasten voor de Groningers zijn volgens provincie en gemeente niet eerlijk verdeeld.

Date : 30-6-2017 14:17:34

From : "Marco Out" [REDACTED]@assen.nl

T [REDACTED]

C [REDACTED]

Subject : RE: Ter informatie: Beantwoording statenvraag zienswijzen winningsplan Westerveld

KIR..

Van: [REDACTED]

Verzonden: vrijdag 30 juni 2017 10:06

Aan: [REDACTED]

CC: [REDACTED]

Onderwerp: FW: Ter informatie: Beantwoording statenvraag zienswijzen winningsplan Westerveld

Heren,

Bij deze ter informatie de reactie van de provincie op de vragen van de SP-statenfactie.

In de reactie staat dat ze de inspanning van de gemeenten waardeert die heeft geresulteerd in een uitgebreide zienswijze en dat het niet past om commentaar te geven op de gemeentelijke zienswijze.

Met vriendelijke groet,

[REDACTED]
Beleidspecialist gemeente Assen

[REDACTED]
Website: www.assen.nl

Van: [REDACTED]@drenthe.nl

Verzonden: donderdag 29 juni 2017 18:14

Aan: [REDACTED]@aaenhunze.nl' [REDACTED]@aaenhunze.nl>; [REDACTED]@aaenhunze.nl' [REDACTED]@aaenhunze.nl [REDACTED]@assen.nl>; [REDACTED]@middendrenthe.nl' [REDACTED]@middendrenthe.nl>; [REDACTED]@gemeentenordenveld.nl' <[REDACTED]@gemeentenordenveld.nl>; [REDACTED]@tynaarlo.nl' <[REDACTED]@tynaarlo.nl [REDACTED]@assen.nl>

CC: [REDACTED]@drenthe.nl>

Onderwerp: Ter informatie: Beantwoording statenvraag zienswijzen winningsplan Westerveld

Disclaimer:

Aan de informatie in deze e-mail en ieder aangehecht databestand kunnen geen rechten worden ontleend. De e-mail is vertrouwelijk en is uitsluitend bestemd voor de geadresseerde. De gemeente Assen aanvaardt geen aansprakelijkheid voor schade als gevolg van onjuistheden, gedateerde informatie of van een onjuiste en onvolledige verzending en ontvangst van informatie.

Date : 29-2-2016 09:59:31

From : [REDACTED]

To : "[REDACTED]@shell.com" [REDACTED] [REDACTED] [REDACTED]
[REDACTED]@aaenhunze.nl, [REDACTED]@drenthe.nl" [REDACTED]@drenthe.nl

Subject : RE: Ter informatie: winningsplan Westerveld (= oa. Assen-Noord)

Attachment : image001.png;image002.jpg;

Dag [REDACTED]

Bedankt voor het aanbod. Het ministerie van EZ heeft ons 14 maart uitgenodigd voor een informatiesessie in het provinciehuis. Daar wordt het winningsplan toegelicht en de adviesrol van lokale overheden besproken.

T.a.v. de gebouwsensoren: Tijdens ons laatste overleg had je aangegeven dat jullie op verzoek van de wijkverenigingen in Marsdijk en Loon al gebouwsensoren zijn geplaatst. Wij hebben voorsnog geen behoefte aan aanvullende gebouwsensoren.

Met vriendelijke groeten,

[REDACTED]
Beleidspecialist

.....
Gemeente Assen

Noordersingel 33 | Assen

Postbus 30018 | 9400 RA | Assen
.....

[REDACTED]
[REDACTED]
[REDACTED]@assen.nl

website: www.assen.nl

Van: [REDACTED]@ [REDACTED]

Verzonden: vrijdag 26 februari 2016 13:11

Aan: [REDACTED] [REDACTED] [REDACTED] [REDACTED]

Onderwerp: Ter informatie: winningsplan Westerveld (= oa. Assen-Noord)

Dame, heren,

Winningsplan Westerveld

Wij hebben deze week het winningsplan Westerveld, waaronder het blok Vries-Zuid-Zuid (=Assen-Noord = Loon) valt, compleet opgestuurd naar het Ministerie van Economische Zaken. Ik had jullie beloofd om jullie te laten weten wanneer we dat daadwerkelijk zouden doen. Bij dezen dus.

Zoals eerder gezegd: we verwachten dat EZ daarover contact met jullie opneemt voor de beloofde adviesronde. Wij volgen dat proces uiteraard met belangstelling, en zullen waar nodig gedurende dat proces inspringen met NAM-informatie richting omwonenden en 'opwoningen'.

De vraag blijft dus bij jullie uitstaan: signaleren jullie dat er informatie van onze kant nodig is, of is het handig om even te overleggen of we iets moeten doen of wat we kunnen doen: neem dan alsjeblieft contact op. Mijn doel is dat mensen niet verzanden in de hoeveelheid informatie die er is, en daardoor wellicht overbodig bezorgd of ongerust worden. Dan kunnen we beter onze communicatiekanalen aanpassen.

Gebouwsensoren van TNO

Daarnaast: ik heb het eerder met jullie gehad over de gebouwsensoren. Van Aa & Hunze heb ik reeds een lijst met openbare gebouwen gekregen. Onze afdeling geologie, Vergunningen en Omgevingsmanagement en TNO gaan nu kijken wat de beste plekken zijn om een meetnetwerk op te bouwen in deze gemeente. Afgelopen week hebben we ook tijdens een overleg met Frank en B&W Tynaarlo over het plaatsen van gebouwsensoren gesproken.

Omwille van de snelheid: hebben jullie daar in Assen en Tynaarlo ook belangstelling voor? En zo ja: is er een lijst met openbare gebouwen (scholen, sporthallen, bibliotheken, dorpshuizen, gemeentehuis) die wij daarvoor mogen gebruiken? Als ik zo'n lijst heb, kunnen we relatief snel aan de slag. Ik heb gemerkt dat dat een hoop duidelijkheid en helderheid schept voor mensen die denken dat wij als NAM van alles achter houden. Dit zijn TNO-sensoren, behoorlijk scherp afgesteld en ze meten zelfs de oud-papier-auto die voorbij komt rijden. Trillingen blijven dus niet meer ongezien.

Ik hoor graag van jullie.

Met vriendelijke groet,

Nederlandse Aardolie Maatschappij B.V.

Statutaire vestiging Den Haag - Handelsregister no. 04008869

Correspondentieadres: Postbus 28000, 9400 HH Assen

Bezoekadres: Schepersmaat 2, 9405 TA Assen

T +31 592 36 83 10

M +316 192 75 456

E kirsten.smit-mollema@shell.com

I www.nam.nl



<http://www.twitter.com/nambv>



<https://www.linkedin.com/company/nam>



Date : 29-2-2016 10:17:54

██████████@shell.com" ██████████@shell.com, ██████████@tynaarlo.nl" ██████████@tynaarlo.nl,

Subject : RE: Ter informatie: winningsplan Westerveld (= oa. Assen-Noord)

Attachment : image001.png;image002.jpg;

██████████, allen,

Bijgaand een stukje tekst uit de uitnodiging van 22 februari van EZ voor 14 maart. Oorspronkelijk was de bedoeling winningsplan Westerveld aansluitend aan de algemene voorlichting te bespreken, maar blijktbaar zijn de dames/heren hier op terug gekomen.

'Naast deze informatiesessie zal **vervolgens voor de winningsplannen Westerveld en Diever op een later moment een aparte bijeenkomst worden gepland**. De invulling van deze nog te plannen bijeenkomst willen wij ook graag tijdens de informatiesessie van 14 maart 2016 met u bespreken.'

Ik weet niet of hiermee jullie behoefte aan eerdere informatie van de NAM verandert.

Mvg, ██████████

Van: ██████████
Verzonden: maandag 29 februari 2016 10:00

Aan: ██████████@shell.com; ██████████@tynaarlo.nl; ██████████@aaenhunze.nl; ██████████

Onderwerp: RE: Ter informatie: winningsplan Westerveld (= oa. Assen-Noord)

Dag ██████████

Bedankt voor het aanbod. Het ministerie van EZ heeft ons 14 maart uitgenodigd voor een informatiesessie in het provinciehuis. Daar wordt het winningsplan toegelicht en de adviesrol van lokale overheden besproken.

T.a.v. de gebouwsensoren: Tijdens ons laatste overleg had je aangegeven dat jullie op verzoek van de wijkverenigingen in Marsdijk en Loon al gebouwsensoren zijn geplaatst. Wij hebben vooralsnog geen behoefte aan aanvullende gebouwsensoren.

Met vriendelijke groeten,

██████████
 Beleidsspecialist

.....
[Gemeente Assen](#)

Noordersingel 33 | Assen

Postbus 30018 | 9400 RA | Assen

.....
 ██████████
 ██████████
 ██████████@assen.nl

website: www.assen.nl

Van: ██████████@shell.com [██████████@shell.com]

Verzonden: vrijdag 26 februari 2016 13:11

Aan: ██████████@tynaarlo.nl; ██████████@aaenhunze.nl; ██████████@assen.nl>; ██████████@drenthe.nl

Onderwerp: Ter informatie: winningsplan Westerveld (= oa. Assen-Noord)

Dame, heren,

Winningsplan Westerveld

Wij hebben deze week het winningsplan Westerveld, waaronder het blok Vries-Zuid-Zuid (=Assen-Noord = Loon) valt, compleet opgestuurd naar het Ministerie van Economische Zaken. Ik had jullie beloofd om jullie te laten weten wanneer we dat daadwerkelijk zouden doen. Bij dezen dus.

Zoals eerder gezegd: we verwachten dat EZ daarover contact met jullie opneemt voor de beloofde adviesronde. Wij volgen dat proces uiteraard met belangstelling, en zullen waar nodig gedurende dat proces inspringen met NAM-informatie richting omwonenden en 'opwonenden'.

De vraag blijft dus bij jullie uitstaan: signaleren jullie dat er informatie van onze kant nodig is, of is het handig om even te overleggen of we iets moeten doen of wat we kunnen doen: neem dan alsjeblieft contact op. Mijn doel is dat mensen niet verzanden in de hoeveelheid informatie die er is, en daardoor wellicht overbodig bezorgd of ongerust worden. Dan kunnen we beter onze communicatiekanalen aanpassen.

Gebouwsensoren van TNO

Daarnaast: ik heb eerder met jullie gehad over de gebouwsensoren. Van Aa & Hunze heb ik reeds een lijst met openbare gebouwen gekregen. Onze afdeling geologie, Vergunningen en Omgevingsmanagement en TNO gaan nu kijken wat de beste plekken zijn om een meetnetwerk op te bouwen in deze gemeente. Afgelopen week hebben we ook tijdens een overleg met Frank en B&W Tynaarlo over het plaatsen van gebouwsensoren gesproken.

Omwille van de snelheid: hebben jullie daar in Assen en Tynaarlo ook belangstelling voor? En zo ja: is er een lijst met openbare gebouwen (scholen, sporthallen, bibliotheken, dorpshuizen, gemeentehuis) die wij daarvoor mogen gebruiken? Als ik zo'n lijst heb, kunnen we relatief snel aan de slag. Ik heb gemerkt dat dat een hoop duidelijkheid en helderheid schept voor mensen die denken dat wij als NAM van alles achter houden. Dit zijn TNO-sensoren, behoorlijk scherp afgesteld en ze meten zelfs de oud-papier-auto die voorbij komt rijden. Trillingen blijven dus niet meer ongezien.

Ik hoor graag van jullie.

Met vriendelijke groet,

██████████
 ██████████
Nederlandse Aardolie Maatschappij B.V.

Statutaire vestiging Den Haag - Handelsregister no. 04008869

Correspondentieadres: Postbus 28000, 9400 HH Assen

Bezoekadres: Schepersmaat 2, 9405 TA Assen

E ██████████@shell.com

I www.nam.nl



<http://www.twitter.com/nambv>



<https://www.linkedin.com/company/nam>

Disclaimer:

Aan de informatie in deze e-mail en ieder aangehecht databestand kunnen geen rechten worden ontleend. De e-mail is vertrouwelijk en is uitsluitend bestemd voor de geadresseerde. De gemeente Assen aanvaardt geen aansprakelijkheid voor schade als gevolg van onjuistheden, gedateerde informatie of van een onjuiste en onvolledige verzending en ontvangst van informatie.



Date : 19-1-2017 08:53:15

From : [REDACTED]

Subject : RE: Ter informatie: winningsplan Westerveld

Attachment : image001.png;

Dag [REDACTED],

Bedankt voor je mail.

Mooi dat het bestuur van Noordenveld ook het gezamenlijk advies heeft omarmd!

Met vriendelijke groeten,

[REDACTED]
Beleidspecialist

.....
Gemeente Assen

Noordersingel 33 | Assen

Postbus 30018 | 9400 RA | Assen
.....

[REDACTED]
[REDACTED]
[REDACTED]@assen.nl

website: www.assen.nl

Van: [REDACTED]

Verzonden: donderdag 19 januari 2017 8:48

Aan: [REDACTED]

Onderwerp: Ter informatie: winningsplan Westerveld

Hallo [REDACTED]

Hierbij de brief die is uitgegaan nav. het besluit van het college over het advies inzake winningsplan Westerveld. Het besluit is dinsdag genomen. De brief is gisteren de deur uit gegaan.

Met vriendelijke groet,



[REDACTED]
medewerker juridische zaken & controlling

Gemeente Noordenveld
Juridische Zaken

Postbus 109
9300 AC RODEN

tel. 14 050

GemeenteNoordenveld.nl www.gemeentenoordenveld.nl

Van: [REDACTED]@GemeenteNoordenveld.nl]

Verzonden: donderdag 19 januari 2017 07:22

Aan: [REDACTED]

Onderwerp: Uw gescanned document



Date : 12-10-2016 11:50:31

From : [REDACTED]

T [REDACTED]

Subject : RE: toezegging

[REDACTED] moeten we het even over hebben maar ik adviseer het college op basis van ervaringen van de gemeente Groningen, de raad wél te betrekken in de adviesfase. Over de vorm we dan in overleg met griffier.

Dag [REDACTED]

Heb inmiddels contact gehad met het projectbureau aardbevingen van de gemeente Groningen. Formeel ligt de bevoegdheid van de adviesrol bij het college.

In het traject van de adviesaanvraag van het winningsplan Groningen, afgelopen voorjaar, heeft het college van de gemeente Groningen er bewust voor gekozen de raad te betrekken in het advies dat de gemeente mag geven in het kader van het gaswinningsbesluit Westerveld. Dat heeft in Groningen goed gewerkt omdat het college in de trajecten erna (zienswijze en nu ook beroep) het vertrouwen van de raad heeft gekregen.

Met vriendelijke groeten,

[REDACTED]
Beleidspecialist
.....
Gemeente Assen
Noordersingel 33 | Assen
Postbus 30018 | 9400 RA | Assen
.....
[REDACTED]
[REDACTED]
[REDACTED]@assen.nl
website: www.assen.nl

Van: Marco Out

Verzonden: woensdag 12 oktober 2016 9:47

Aan: [REDACTED]

Onderwerp: Fwd: toezegging

Wellicht toch raadzaam om een extra passage aan de brief toe te voegen?

Verstuurd vanaf mijn iPad

Begin doorgestuurd bericht:

Van: [REDACTED]@kpnmail.nl>
Datum: 12 oktober 2016 07:55:12 CEST
Aan: [REDACTED]@assen.nl>
Kopie: Marco Out [REDACTED]@assen.nl [REDACTED]@gmail.com>
Onderwerp: toezegging

Geachte [REDACTED]

Ik vraag nog even aandacht voor de toezegging van de portefeuillehouder dat de fractie van GL schriftelijk antwoord zou krijgen op de vraag of de raad actief en aan de voorkant wordt betrokken in de zienswijze die de gemeente mag geven in het kader van de vergunningverlening door Min EZ betreffende de gaswinningsvergunning voor de NAM voor de locatie Vries (onder Marsdijk en Loon). (Raad 6 oktober)

Ik zie de toezegging (nog) niet terug op de lijst, maar dat komt wellicht nog. Graag zien wij een antwoord op korte termijn tegemoet.

Met vriendelijke groet,
[REDACTED]
naam: GL
op verzoek van de fractie
[REDACTED]
enz. enz,

Disclaimer:

Aan de informatie in deze e-mail en ieder aangehecht databestand kunnen geen rechten worden ontleend. De e-mail is vertrouwelijk en is uitsluitend bestemd voor de geadresseerde. De gemeente Assen aanvaardt geen aansprakelijkheid voor schade als gevolg van onjuistheden, gedateerde informatie of van een onjuiste en onvolledige verzending en ontvangst van informatie.

Date : 13-7-2017 09:42:11

Subject : RE: tweede concept brief aan EZ
Attachment : image001.png;

Goeiemorgen nogmaals,

Wij zullen ons uiteindelijk vast aansluiten bij de wens van de meerderheid, juist om eenheid uit te stralen. Maar nogmaals, dan willen wij eerst graag het resultaat horen van het contact tussen gemeente Assen en provincie. Ofwel, wie nu welke brief gaat opstellen, ondertekenen en versturen....

Met vriendelijke groet,



projectleider

Gemeente Noordenveld
Strategie en Ontwikkeling

Postbus 109 tel. 14 050

9300 AC RODEN

projectleider@gemeentenoordenveld.nl www.gemeentenoordenveld.nl

Van: [redacted]
Verzonden: donderdag 13 juli 2017 09:35
Aan: [redacted]
CC: [redacted]
Onderwerp: Re: tweede concept brief aan EZ

Dag allen,

Ik heb begrepen dat de insteek van Assen nu is om gezamenlijk 1 brief (of 5x dezelfde) uit te doen, waar alle partijen in worden benoemd cq. Zichtbaar zijn middels logo en/of handtekening. Dit lijkt mij een prima oplossing.

Ik ben het niet met [redacted] eens dat hierdoor de boodschap minder krachtig wordt. In tegendeel. Daaruit blijkt te meer hoe partijen hier gezamenlijk in optrekken. Tevens komt dit tegemoet aan de wens van zichtbaarheid van de diverse partijen.

Overigens was ik vorige week tijdens het betreffende overleg verhinderd. Ik heb dan ook geen input kunnen leveren voor welke afspraak dan ook.

Ook wil ik de partijen er even aan herinneren dat wij als Tynaarlo nu als enige onderweg zijn naar Den Haag. Ik heb er persoonlijk moeite mee dat wij als Tynaarlo nu ineens volgend zijn aan de provincie. Een voortrekkersrol voor Assen en provincie uiteraard prima, maar dat betekent niet dat wij als Tynaarlo nu ineens een stapje terug doen en het aan hen overlaten. Als tynaarlo willen wij wel graag gezamenlijk optrekken!

Voor de duidelijkheid. Ik kan mij vinden in de insteek van [redacted]

Met vriendelijke groet, [redacted]

Verstuurd vanaf mijn iPad

Op 13 jul. 2017 om 09:03 heeft [\[redacted\]@gemeentenoordenveld.nl](mailto:projectleider@gemeentenoordenveld.nl) het volgende geschreven:

Goedemorgen heren,

Nog even voor alle duidelijkheid n.a.v. de mailwisseling van gisteravond, voordat er allerlei recente en minder recente – en relevante - geschiedenis mee gaat spelen. En dan met name ten behoeve van mijn duidelijkheid....

Afgelopen maandag heeft de provincie – bij monde van [redacted] - ons het volgende gevraagd:

"Zopas kreeg ik te horen dat er woensdag naar verwachting een motie wordt ingediend over schade afhandeling en gelijke rechten daarbij zoals we bespraken.

De conceptbrief moet ik daarom donderdag aanleveren zodat hij volgende week dinsdag in het college kan.

Het zou mooi zijn als ik dan weet of ik mag schrijven dat het mede namens jullie is."

Daar hebben wij "ja" op gezegd. Wij interpreteren dat als een afspraak.

Vervolgens is de discussie van gisteren ontstaan. Wij hebben volgens mij duidelijk aangegeven gisteren dat als wij het verkeerd begrepen hebben en de hele zaak toch anders blijkt te liggen qua regie en initiatief tussen de provincie en de gemeente Assen, dat wij dit dan graag horen. Zodra de overeenstemming hierover bereikt is. Tot dat moment staat onze afspraak met de provincie.

Wat mijns inziens in ieder geval niet moet gebeuren is dat we twee brieven gaan sturen. Dat verwatert het signaal, suggereert geenszins een eenheid en zelfs mogelijk verdeeldheid en kan – en zal - zich in een later stadium juist tegen ons keren.

Ik begrijp de aangehaalde argumenten en pak deze even in willekeurige volgorde uit de mails– interne verteerbaarheid, zichtbare activiteit van de individuele gemeente, "als zij genoemd worden, dan wij ook" – maar die argumenten dragen niet bij aan het doel van de motie en de daarop volgende brief.

Een rechtvaardige, gelijke behandeling en onafhankelijke afhandeling van schade als gevolg van gaswinning.

Met vriendelijke groet,

[\[redacted\]](mailto:projectleider@gemeentenoordenveld.nl)
projectleider

Gemeente Noordenveld
Strategie en Ontwikkeling

Postbus 109 tel. 14 050

9300 AC RODEN

[\[redacted\]@gemeentenoordenveld.nl](mailto:projectleider@gemeentenoordenveld.nl) www.gemeentenoordenveld.nl

Van: [redacted]@assen.nl
Verzonden: woensdag 12 juli 2017 21:22
Aan: [redacted]
Onderwerp: RE: tweede concept brief aan EZ

Heren,

Met vertragng. De 3e versie is o.a. naar aanleiding van aanvullingen van mij. Ik heb nog niet gehoord of [redacted] al heeft gesproken.

■■■■ zet 'm op morgen. Succes.

Groet,

■■■■

Verzonden met mijn Windows Phone

Van: ■■■■

Verzonden: 12-7-2017 20:40

Aan: ■■■■

Onderwerp: Re: tweede concept brief aan EZ

Hoi ■■■■, allen,

■■■■,

Is het 3e concept, dat ■■■■ ons rond 17.00 uur mailde, het resultaat van het telefoontje van Marco Out met ■■■■ had? Als het goed is heeft ■■■■ Marco Out vandaag ook nog gesproken. Graag hoor/lees ik dat nog z.s.m.

Overigens waren wij beiden aanwezig bij de 2 bestuurlijke overleggen waarin onze 4 gemeenten aangaven dat onze inwoners gelijke rechten moeten krijgen bij de schadeafhandeling als in Groningen. De provincie o.a. door de slappe opstelling van ambtelijke adviezen (mijn woorden) heeft zeker geen voortrekkersrol genomen. Zie ook e-mails van ■■■■ en mij over het Protocol Groningen o.a. aan de NCG. In dit verband heb ik ook geregeld contact met de Groningse buurgemeenten.

Aan ■■■■: onze drie gemeenten betrokken bij Groningenveld hebben samen opgetrokken bij het winningplan Groningen. Met het winningsplan Westerveld is de samenwerking met Assen ontstaan. Wij vormen daarmee in feite nu de Kopgroep Drenthe. De provincie neemt met de nodige aarzeling de coördinerende rol die ze vanzelfsprekend zou moeten pakken.

En zeker is het goed dat de andere Drentse gemeenten zich aansluiten. Evenals de provincies Groningen en Friesland. Ik ben ervan overtuigd dat als ■■■■ zijn Friese en Groninger collega belt, er snel een gezamenlijk Noordelijk standpunt ligt over gelijk schadeafhandeling voor kleine velden.

Groeten ■■■■

PS. ■■■■, succes morgen.

Verstuurd vanaf mijn iPad

Op 12 jul. 2017 om 14:11 heeft ■■■■ <■■■■@assen.nl> het volgende geschreven:

Ik heb Marco Out gevraagd om met ■■■■ te bellen.

Verzonden met mijn Windows Phone

Van: ■■■■

Verzonden: 12-7-2017 13:16

Aan: ■■■■

Onderwerp: RE: tweede concept brief aan EZ

Goedemiddag,

Dan zien wij graag dat even met de provincie wordt besproken dat de regie wordt teruggepakt. Gisteren hebben wij ja gezegd op de vraag van de provincie of ondertekening namens ons mag en dat staat nog steeds.

Overigens is het mij in de afgelopen mailwisseling niet opgevallen dat de "(coördinerende-/initiatief) rol van de provincie" bestreden werd. Met vriendelijke groet,

<image001.png> ■■■■
projectleider

Gemeente Noorderveld

Strategie en Ontwikkeling

Postbus 109

tel. 14 050

9300 AC RODEN

■■■■@gemeentenorderveld.nl www.gemeentenorderveld.nl

Van: ■■■■ <■■■■@assen.nl>

Verzonden: woensdag 12 juli 2017 12:58

Aan: ■■■■

Onderwerp: RE: tweede concept brief aan EZ

Wacht even: het idee om niet met een eigen verhaal te komen maar te zeggen dat we graag hetzelfde willen als Groningen, kwam van mij. Daarnaast hebben ■■■■ en ik gezamenlijk het materiaal verzameld dat nu tot deze brief heeft geleid.

Er is niet bestuurlijk besproken dat de provincie het voortouw zou nemen. Dat de provincie alleen een brief zou schrijven is niet met mij of de burgemeester besproken. Dit kwam als een duvel uit een doosje. De provincie en Assen zouden het voortouw nemen. Onze burgemeester ziet graag dat ook de meest actieve gemeenten mee tekenen. We nemen wat mij betreft geen afscheid van de andere gemeenten. We pakken alleen de regie terug die ons toebehoort.

Van: ■■■■ <■■■■@gemeentenorderveld.nl>

Verzonden: woensdag 12 juli 2017 12:49

Aan: ■■■■ <■■■■@assen.nl>; ■■■■ <■■■■@tynaarlo.nl>; ■■■■ <■■■■@aaenhunze.nl>; ■■■■

■■■■ <■■■■@assen.nl>

Onderwerp: RE: tweede concept brief aan EZ

Heren,

Volgens mij zou de provincie het voortouw nemen. Wij zouden allemaal (alle Drentse gemeenten) even naar de inhoud van de brief kijken. En daarna zou die namens ons in wat vorm dan ook verstuurd worden. Het gaat om de intentie van de brief waar iedereen het in de kern over eens was. En de kracht die je daaraan verleent door als Drenthe eenheid uit te stralen.....

Nu ineens afscheid genomen wordt van 8 andere gemeenten terwijl b.v. Emmen er volgens mij ook nog wel wat van vind verandert opeens het hele principe van de inzet.

Het lijkt mij dat eerst Provincie en Assen even moeten herijken wat nou precies de bedoeling was en wie wat zou doen.

En het lijkt mij dat wij in dat proces in ieder geval recht moeten doen aan de spanningen die ■■■■ al verricht heeft al was het alleen al door hem volledig mee te nemen in de berichtgeving.

Met vriendelijke groet,

[<image001.png>](#)
projectleider

Gemeente Noordenveld
Strategie en Ontwikkeling

Postbus 109 tel. 14 050
9300 AC RODEN
[@gemeentennoordenveld.nl](#) [www.gemeentennoordenveld.nl](#)

Van: [@assen.nl](#)

Verzonden: woensdag 12 juli 2017 11:47

Aan: [REDACTED]

Onderwerp: RE: tweede concept brief aan EZ

Heren,

Ik heb net Marco Out gesproken. Hij ziet graag een brief van Aa en Hunze, Noordenveld, Tynaarlo, Assen en provincie. Met de logo's erboven van deze partijen en ook een zelfstandige ondertekening. [REDACTED] kan zich hierin vinden. Wij gaan toch vooral over de belangen van onze inwoners en niet de provincie die zich met de zienswijzen slap opstelt. (dit zijn mijn woorden Dit betekent dat het dinsdag in alle colleges moet liggen. Doet iedereen mee? Wij willen wel een concept collegevoorstel maken.

Groet,

[REDACTED]

Verzonden met mijn Windows Phone

Van: [REDACTED]

Verzonden: 12-7-2017 09:45

Aan: [REDACTED]

CC: [@tynaarlo.nl](#); [REDACTED]

Onderwerp: RE: tweede concept brief aan EZ

Ksnp het wel,

Maar dit soort keuzes kun je meestal beter maken op basis van effectiviteit van de uiting dan op basis van een wens tot zichtbaarheid.....

Met vriendelijke groet,

[<image001.png>](#)
projectleider
ICT en Communicatie

Gemeente Noordenveld
Strategie en Ontwikkeling

Postbus 109 tel. 14 050
9300 AC RODEN
[@gemeentennoordenveld.nl](#) [www.gemeentennoordenveld.nl](#)

Van: [@aaenhunze.nl](#)

Verzonden: woensdag 12 juli 2017 09:38

Aan: [REDACTED]

CC: [@tynaarlo.nl](#); [@assen.nl](#); [REDACTED]

Onderwerp: RE: tweede concept brief aan EZ

Op zich eens [REDACTED], maar als Assen wordt genoemd dan wij ook.

Dit ook voor interne consumptie bij ons ☺. Er wordt hier nog wel eens gevraagd in hoeverre de gemeente Aa en Hunze actief meedoet.

Met vriendelijke groet,

[REDACTED]
Projectcoördinator - beleidsmedewerker RO
Gemeente Aa en Hunze
Postbus 93 • 9460 AB Gieten
Spiekersteeg 1 • 9461 BH Gieten
[www.aaenhunze.nl](#)
Telefoon algemeen: 14 0592
Telefoon direct: (0592) [REDACTED]

Van: [@gemeentennoordenveld.nl](#)

Verzonden: woensdag 12 juli 2017 9:37

Aan: [REDACTED]

CC: [@tynaarlo.nl](#); [@assen.nl](#); [REDACTED]

Onderwerp: RE: tweede concept brief aan EZ

Hallo allemaal,

Ik ben wel voor gebundelde ondertekening. Desnoods namens de Drentse gemeenten of zo...
Maar anders wordt het zo'n petitie-achtig protest manifest. Dat vind ik niet zo sterk overkomen.
Hoe meer partijen, hoe makkelijker je ze uit elkaar speelt.
Verdeel en heers en zo.....

Met vriendelijke groet,

[<image001.png>](#)
projectleider

Gemeente Noordenveld

Postbus 109 tel. 14 050
9300 AC RODEN
[gemeentennoordenveld.nl](#) [www.gemeentennoordenveld.nl](#)

Van: [@aaenhunze.nl](#)

Verzonden: woensdag 12 juli 2017 09:27

Aan: [REDACTED]

CC: [@tynaarlo.nl](#); [REDACTED] [@assen.nl](#); [REDACTED]

Onderwerp: RE: tweede concept brief aan EZ

Urgentie: Hoog

Dag [REDACTED]

Ik lees nu de aangepaste conceptbrief. nhoudelijk prima. Het verwoordt nu nog duidelijker het standpunt dat onze inwoners gelijke rechten krijgen als in Groningen.
Dus op basis van de vier pijlers uit het protocol voor Groningen.

Ondertekening

Vanuit de afspraak in het overleg van vorige week en de (coördinerende-/initiatief) rol van de provincie vind ik de 1^e versie qua ondertekening logischer.

De bestuurlijke afspraak betreft alleen de initiatiefrol(denkkracht) bij provincie en Assen voor wat betreft het opstellen van het protocol.

Een meer nadrukkelijke gezamenlijke ondertekening of het met name noemen van de betrokken gemeenten heeft mijn nadrukkelijke voorkeur.

Met vriendelijke groet,

[REDACTED]
Projectcoördinator - beleidsmedewerker RO
Gemeente Aa en Hunze
Postbus 93 • 9460 AB Gieten
Spiersteeg 1 • 9461 BH Gieten
www.aaenhunze.nl

Van: [REDACTED]@drenthe.nl]

Verzonden: dinsdag 11 juli 2017 16:53

Onderwerp: tweede concept brief aan EZ

Collega,

Hartelijk dank voor alle reacties! Het gaat vooral om nuances, accenten en tekstuele verbeteringen.

Ze zijn heel waardevol en ik heb ze verwerkt in een nieuw concept dat ik bij deze toezendt.

Voor de duidelijkheid heb ik alle wijzigingen bijgehouden zodat je kunt vergelijken met de oude versie.

Conform bestuurlijke afspraak stelt Assen voor dat de brief van Assen en Drenthe samen is namens allen.

Reacties kan ik morgen nog verwerken.

Hartelijk dank nogmaals.

Groet, [REDACTED]

Van: [REDACTED]

Verzonden: maandag 10 juli 2017 16:20

Aan: [REDACTED]@noorderzijvest.nl; [REDACTED]@aaenhunze.nl; [REDACTED]@coevorden.nl; [REDACTED]@dewoldenhoogeveen.nl; [REDACTED]@dewoldenhoogeveen.nl; [REDACTED]@hunzeenaas.nl; [REDACTED]@hunzeenaas.nl; [REDACTED]@vechtstromen.nl; [REDACTED]@wdodelta.nl; [REDACTED]@wdodelta.nl; [REDACTED]@emmen.nl; [REDACTED]@borger-odoorn.nl; [REDACTED]@meppel.nl; [REDACTED]@middendrenthe.nl; [REDACTED]@gemeentenoordenveld.nl; [REDACTED]@tynaarlo.nl; [REDACTED]@assen.nl; [REDACTED]@gemeentewesterveld.nl; [REDACTED]@ruddrenthe.nl;

Onderwerp: concept brief aan EZ

Urgentie: Hoog

Outlook lag er uit dus het duurde wat langer. Graag jullie reactie vandaag of morgen.

NB: dit is concept zet ik intern en extern tegelijk uitzet omdat ik anders te weinig tijd heb.

Bij voorbaat dank!

Van: [REDACTED]

Verzonden: maandag 10 juli 2017 14:06

Aan: [REDACTED]@noorderzijvest.nl; [REDACTED]@aaenhunze.nl; [REDACTED]@coevorden.nl; [REDACTED]@dewoldenhoogeveen.nl; [REDACTED]@dewoldenhoogeveen.nl; [REDACTED]@hunzeenaas.nl; [REDACTED]@hunzeenaas.nl; [REDACTED]@vechtstromen.nl; [REDACTED]@wdodelta.nl; [REDACTED]@wdodelta.nl; [REDACTED]@emmen.nl; [REDACTED]@borger-odoorn.nl; [REDACTED]@meppel.nl; [REDACTED]@middendrenthe.nl; [REDACTED]@gemeentenoordenveld.nl; [REDACTED]@tynaarlo.nl; [REDACTED]@assen.nl; [REDACTED]@gemeentewesterveld.nl; [REDACTED]@ruddrenthe.nl; [REDACTED]@ruddrenthe.nl; [REDACTED]@ruddrenthe.nl

Onderwerp: RE: Afspraken-/actiepuntenlijstje overleg extern kennisnetwerk mijnbouwwet

Collega's,

Zopas kreeg ik te horen dat er woensdag naar verwachting een motie wordt ingediend over schade afhandeling en gelijke rechten daarbij zoals we bespraken.

De conceptbrief moet ik daarom donderdag aanleveren zodat hij volgende week dinsdag in het college kan.

Het zou mooi zijn als ik dan weet of ik mag schrijven dat het mede namens jullie is.

Ik probeer jullie straks het concept te sturen.

Groet, [REDACTED]

Van: [REDACTED]

Verzonden: vrijdag 7 juli 2017 13:19

Aan: [REDACTED]@noorderzijvest.nl; [REDACTED]@aaenhunze.nl; [REDACTED]@coevorden.nl; [REDACTED]@dewoldenhoogeveen.nl; [REDACTED]@dewoldenhoogeveen.nl; [REDACTED]@hunzeenaas.nl; [REDACTED]@hunzeenaas.nl; [REDACTED]@vechtstromen.nl; [REDACTED]@wdodelta.nl; [REDACTED]@wdodelta.nl; [REDACTED]@borger-odoorn.nl; [REDACTED]@meppel.nl; [REDACTED]@middendrenthe.nl; [REDACTED]@gemeentenoordenveld.nl; [REDACTED]@tynaarlo.nl; [REDACTED]@assen.nl; [REDACTED]@gemeentewesterveld.nl; [REDACTED]@ruddrenthe.nl; [REDACTED]@ruddrenthe.nl; [REDACTED]@ruddrenthe.nl

Onderwerp: Afspraken-/actiepuntenlijstje overleg extern kennisnetwerk mijnbouwwet

Dag allemaal,

Bijgaand het afspraken-/actiepuntenlijstje van gisteren. Voor degenen die er niet bij waren: afgesproken is dat iedereen de naam van zijn/haar vervanger doorgeeft met mailadres en het telefoonnummer van hem/haarzelf en vervanger. Dit wordt in een contactpersonenlijst gezet door mij.

Verder is afgesproken dat het concept schadeprotocol wat bijgevoegd was bij de agenda door iedereen besproken wordt met zijn/haar bestuurder en binnen 14 dagen de uitkomst terugkoppelt. Er volgt een datumprikker voor het volgend overleg.

Met vriendelijke groet,

[REDACTED]

Team Milieu, Bodem en Energie



www.provincie.drenthe.nl

<image002.png>

DISCLAIMER:

Aan de informatie in deze e-mail en ieder aangehecht databestand kunnen geen rechten worden ontleend en de gemeente Aa en Hunze aanvaardt geen aansprakelijkheid voor schade als gevolg van onjuistheden en/of gedateerde informatie.

Als u niet de bedoelde ontvanger bent wilt u dan dit bericht en ieder aangehecht databestand verwijderen en de afzender hiervan via e-mail op de hoogte stellen.

This email was scanned by Bitdefender

DISCLAIMER:

Aan de informatie in deze e-mail en ieder aangehecht databestand kunnen geen rechten worden ontleend en de gemeente Aa en Hunze aanvaardt geen aansprakelijkheid voor schade als gevolg van onjuistheden en/of gedateerde informatie.

Als u niet de bedoelde ontvanger bent wilt u dan dit bericht en ieder aangehecht databestand verwijderen en de afzender hiervan via e-mail op de hoogte stellen.

This email was scanned by Bitdefender

Disclaimer:

Aan de informatie in deze e-mail en ieder aangehecht databestand kunnen geen rechten worden ontleend. De e-mail is vertrouwelijk en is uitsluitend bestemd voor de geadresseerde. De gemeente Assen aanvaardt geen aansprakelijkheid voor schade als gevolg van onjuistheden, gedateerde informatie of van een onjuiste en onvolledige verzending en ontvangst van informatie.

This email was scanned by Bitdefender

DISCLAIMER:

Aan de informatie in deze e-mail en ieder aangehecht databestand kunnen geen rechten worden ontleend en de gemeente Aa en Hunze aanvaardt geen aansprakelijkheid voor schade als gevolg van onjuistheden en/of gedateerde informatie.

Als u niet de bedoelde ontvanger bent wilt u dan dit bericht en ieder aangehecht databestand verwijderen en de afzender hiervan via e-mail op de hoogte stellen.

This email was scanned by Bitdefender



Date : 13-7-2017 09:34:44

F

T

C

Subject : Re: tweede concept brief aan EZ

Attachment : image001.png;image002.png;

Dag allen,

Ik heb begrepen dat de insteek van Assen nu is om gezamenlijk 1 brief (of 5x dezelfde) uit te doen, waar alle partijen in worden benoemd cq. Zichtbaar zijn middels logo en/of handtekening. Dit lijkt mij een prima oplossing.

Ik ben het niet met Menno eens dat hierdoor de boodschap minder krachtig wordt. In tegendeel. Daaruit blijkt te meer hoe partijen hier gezamenlijk in optrekken. Tevens komt dit tegemoet aan de wens van zichtbaarheid van de diverse partijen.

Overigens was ik vorige week tijdens het betreffende overleg verhinderd. Ik heb dan ook geen input kunnen leveren voor welke afspraak dan ook.

Ook wil ik de partijen er even aan herinneren dat wij als Tynaarlo nu als enige onderweg zijn naar Den Haag. Ik heb er persoonlijk moeite mee dat wij als Tynaarlo nu ineens volgend zijn aan de provincie. Een voorttrekkersrol voor Assen en provincie uiteraard prima, maar dat betekent niet dat wij als Tynaarlo nu ineens een stapje terug doen en het aan hen overlaten. Als tynaarlo willen wij wel graag gezamenlijk optrekken!

Voor de duidelijkheid. Ik kan mij vinden in de insteek van [REDACTED]

Met vriendelijke groet, [REDACTED]

Verstuurd vanaf mijn iPad

Op 13 jul. 2017 om 09:03 heeft [REDACTED]@gemeentenoordenveld.nl> het volgende geschreven:

Goedemorgen heren,

Nog even voor alle duidelijkheid n.a.v. de mailwisseling van gisteravond, voordat er allerlei recente en minder recente – en relevante - geschiedenis mee gaat spelen. En dan met name ten behoeve van mijn duidelijkheid...

Afgelopen maandag heeft de provincie – bij monde van Arjan - ons het volgende gevraagd:

"Zopas kreeg ik te horen dat er woensdag naar verwachting een motie wordt ingediend over schade afhandeling en gelijke rechten daarbij zoals we bespraken.

De conceptbrief moet ik daarom donderdag aanleveren zodat hij volgende week dinsdag in het college kan.

Het zou mooi zijn als ik dan weet of ik mag schrijven dat het mede namens jullie is."

Daar hebben wij "ja" op gezegd. Wij interpreteren dat als een afspraak.

Vervolgens is de discussie van gisteren ontstaan. Wij hebben volgens mij duidelijk aangegeven gisteren dat als wij het verkeerd begrepen hebben en de hele zaak toch anders blijkt te liggen qua regie en initiatief tussen de provincie en de gemeente Assen, dat wij dit dan graag horen. Zodra de overeenstemming hierover bereikt is. Tot dat moment staat onze afspraak met de provincie.

Wat mijns inziens in ieder geval niet moet gebeuren is dat we twee brieven gaan sturen. Dat verwatert het signaal, suggereert geenszins een eenheid en zelfs mogelijk verdeeldheid en kan – en zal - zich in een later stadium juist tegen ons keren.

Ik begrijp de aangehaalde argumenten en pak deze even in willekeurige volgorde uit de mails– interne verteerbaarheid, zichtbare activiteit van de individuele gemeente, "als zij genoemd worden, dan wij ook" – maar die argumenten dragen niet bij aan het doel van de motie en de daarop volgende brief.

Een rechtvaardige, gelijke behandeling en onafhankelijke afhandeling van schade als gevolg van gaswinning.

Met vriendelijke groet,

<image001.png> [REDACTED]
projectleider

Gemeente Noordenveld

Strategie en Ontwikkeling

Postbus 109

tel. 14 050

9300 AC RODEN

[REDACTED]@gemeentenoordenveld.nl www.gemeentenoordenveld.nl

Van: [REDACTED]@assen.nl

Verzonden: woensdag 12 juli 2017 21:22

Aan: [REDACTED]

Onderwerp: RE: tweede concept brief aan EZ

Heren,

Met vertraging. De 3e versie is o.a. naar aanleiding van aanvullingen van mij. Ik heb nog niet gehoord of Marco [REDACTED] al heeft gesproken.

[REDACTED] zet 'm op morgen. Succes.

Groet,

[REDACTED]

Verzonden met mijn Windows Phone

Van: [REDACTED]

Verzonden: 12-7-2017 20:40

Aan: [REDACTED]

Onderwerp: Re: tweede concept brief aan EZ

H [REDACTED]

[REDACTED]

Is het 3e concept, dat [REDACTED] ons rond 17.00 uur mailde, het resultaat van het telefoontje van Marco Out met [REDACTED] had? Als het goed is heeft [REDACTED] Marco Out vandaag ook nog gesproken. Graag hoor/lees ik dat nog z.s.m.

Overigens waren wij beiden aanwezig bij de 2 bestuurlijke overleggen waarin onze 4 gemeenten aangaven dat onze inwoners gelijke rechten moeten krijgen bij de schadeafhandeling als in Groningen. De provincie o.a. door de slappe opstelling van ambtelijke adviezen (mijn woorden) heeft zeker geen voorttrekkersrol genomen. Zie ook e-mails van Frank en mij over het Protocol Groningen o.a. aan de NCG.

In dit verband heb ik ook geregeld contact met de Groningse buurgemeenten.

Aan Menno: onze drie gemeenten betrokken bij Groningenveld hebben samen opgetrokken bij het winningsplan Groningen. Met het winningsplan Westerveld is de samenwerking met Assen ontstaan. Wij vormen daarmee in feite nu de Kopgroep Drenthe. De provincie neemt met de nodige aarzeling de coördinerende rol die ze vanzelfsprekend zou moeten pakken.

En zeker is het goed dat de andere Drentse gemeenten zich aansluiten. Evenals de provincies Groningen en Friesland. Ik ben ervan overtuigd dat als Stelstra zijn Friese en Groninger collega belt, er snel een gezamenlijk Noordelijk standpunt ligt over gelijk schadeafhandeling voor kleine velden.

Groeten [REDACTED]

PS. [REDACTED], succes morgen.

Verstuurd vanaf mijn iPad

Op 12 jul. 2017 om 14:11 heeft [REDACTED]@assen.nl> het volgende geschreven:

Ik heb Marco Out gevraagd om met [REDACTED] te bellen.

Verzonden met mijn Windows Phone

Van [REDACTED]

Verzonden: 12-7-2017 13:16

Aan: [REDACTED]

Onderwerp: RE: tweede concept brief aan EZ

[REDACTED]

Dan zien wij graag dat even met de provincie wordt besproken dat de regie wordt teruggepakt. Gisteren hebben wij ja gezegd op de vraag van de provincie of ondertekening namens ons mag en dat staat nog steeds.

Overigens is het mij in de afgelopen mailwisseling niet opgevallen dat de "coördinerende-/initiatief" rol van de provincie" bestreden werd.

Met vriendelijke groet,

<image001.png> [REDACTED]
projectleider

Gemeente Noordenveld

Strategie en Ontwikkeling

Postbus 109 tel. 14 050

9300 AC RODEN

[REDACTED]@gemeentenoordenveld.nl www.gemeentenoordenveld.nl

Van: [REDACTED]@assen.nl]

Verzonden: woensdag 12 juli 2017 12:58

Aan: [REDACTED]

Onderwerp: RE: tweede concept brief aan EZ

Wacht even: het idee om niet met een eigen verhaal te komen maar te zeggen dat we graag hetzelfde willen als Groningen, kwam van mij. Daarnaast hebben [REDACTED] en ik gezamenlijk het materiaal verzameld dat nu tot deze brief heeft geleid.

Er is niet bestuurlijk besproken dat de provincie het voortouw zou nemen. Dat de provincie alleen een brief zou schrijven is niet met mij of de burgemeester besproken. Dit kwam als een duvel uit een doosje. De provincie en Assen zouden het voortouw nemen. Onze burgemeester ziet graag dat ook de meest actieve gemeenten mee tekenen. We nemen wat mij betreft geen afscheid van de andere gemeenten. We pakken alleen de regie terug die ons toebehoort.

Van: [REDACTED]@gemeentenoordenveld.nl]

Verzonden: woensdag 12 juli 2017 12:49

Aan: [REDACTED]@assen.nl [REDACTED]@tynaarlo.nl [REDACTED]@aaenhunze.nl [REDACTED]

[REDACTED]@assen.nl>

Onderwerp: RE: tweede concept brief aan EZ

Heren,

Volgens mij zou de provincie het voortouw nemen. Wij zouden allemaal (alle Drentse gemeenten) even naar de inhoud van de brief kijken. En daarna zou die namens ons in wat voor vorm dan ook verstuurd worden. Het gaat om de intentie van de brief waar iedereen het in de kern over eens was. En de kracht die je daaraan verleent door als Drenthe eenheid uit te stralen.....

Nu ineens afscheid genomen wordt van 8 andere gemeenten terwijl b.v. Emmen er volgens mij ook nog wel wat van vind verandert opeens het hele principe van de inzet.

Het lijkt mij dat eerst Provincie en Assen even moeten herijken wat nou precies de bedoeling was en wie wat zou doen.

En het lijkt mij dat wij in dat proces in ieder geval recht moeten doen aan de inspanningen die Arjen al verricht heeft al was het alleen al door hem volledig mee te nemen in de berichtgeving.

Met vriendelijke groet,

<image001.png> [REDACTED]
projectleider

Gemeente Noordenveld

Strategie en Ontwikkeling

Postbus 109 tel. 14 050

9300 AC RODEN

[REDACTED]@gemeentenoordenveld.nl www.gemeentenoordenveld.nl

Van: [REDACTED]@assen.nl]

Verzonden: woensdag 12 juli 2017 11:47

Aan: [REDACTED]

Onderwerp: RE: tweede concept brief aan EZ

Heren,

Ik heb net Marco Out gesproken. Hij ziet graag een brief van Aa en Hunze, Noordenveld, Tynaarlo, Assen en provincie. Met de logo's erboven van deze partijen en ook een zelfstandige ondertekening. [REDACTED] kan zich hierin vinden. Wij gaan toch vooral over de belangen van onze inwoners en niet de provincie die zich met de zienswijzen slap opstelt. (dit zijn mijn woorden Dit betekent dat het dinsdag in alle colleges moet liggen. Doet iedereen mee? Wij willen wel een concept collegevoorstel maken.

Groet,

[REDACTED]

Verzonden met mijn Windows Phone

Van: [redacted]
Verzonden: 12-7-2017 09:45
Aan: [redacted]
CC: [redacted]@tynaarlo.nl; [redacted]
Onderwerp: RE: tweede concept brief aan EZ

Ksnap het wel,
Maar dit soort keuzes kun je meestal beter maken op basis van effectiviteit van de uiting dan op basis van een wens tot zichtbaarheid.....

Met vriendelijke groet,

<image001.png> [redacted]
projectleider
ICT en Communicatie

Gemeente Noordenveld
Strategie en Ontwikkeling
Postbus 109 tel. 14 050
9300 AC RODEN
[redacted]@gemeentenoordenveld.nl www.gemeentenoordenveld.nl

Van: [redacted]@aaenhunze.nl
Verzonden: woensdag 12 juli 2017 09:38
Aan: [redacted]
CC: [redacted]@tynaarlo.nl; [redacted]@assen.nl [redacted]
Onderwerp: RE: tweede concept brief aan EZ

Op zich eens [redacted], maar als Assen wordt genoemd dan wij ook.

Dit ook voor interne consumptie bij ons ☺. Er wordt hier nog wel eens gevraagd in hoeverre de gemeente Aa en Hunze actief meedoet.

Met vriendelijke groet,

[redacted]
Projectcoördinator - beleidsmedewerker RO
Gemeente Aa en Hunze
Postbus 93 • 9460 AB Gieten
Spiekersteeg 1 • 9461 BH Gieten
www.aaenhunze.nl
[redacted]

Van: [redacted]@gemeentenoordenveld.nl
Verzonden: woensdag 12 juli 2017 9:37
Aan: [redacted]
CC: [redacted]@tynaarlo.nl; [redacted]@assen.nl [redacted]
Onderwerp: RE: tweede concept brief aan EZ

Hallo allemaal,

Ik ben wel voor gebundelde ondertekening. Desnoods namens de Drentse gemeenten of zo...
Maar anders wordt het zo'n petitie-achtig protest manifest. Dat vind ik niet zo sterk overkomen.
Hoe meer partijen, hoe makkelijker je ze uit elkaar speelt.
Verdeel en heers en zo.....

Met vriendelijke groet,

<image001.png> [redacted]
projectleider

Gemeente Noordenveld
Postbus 109 tel. 14 050
9300 AC RODEN
[redacted]@gemeentenoordenveld.nl www.gemeentenoordenveld.nl

Van: [redacted]@aaenhunze.nl
Verzonden: woensdag 12 juli 2017 09:27
Aan: [redacted]
CC: [redacted]@tynaarlo.nl [redacted]@assen.nl [redacted]
Onderwerp: RE: tweede concept brief aan EZ
Urgentie: Hoog

Dag [redacted]

Ik lees nu de aangepaste conceptbrief. inhoudelijk prima. Het verwoordt nu nog duidelijker het standpunt dat onze inwoners gelijke rechten krijgen als in Groningen.
Dus op basis van de vier pijlers uit het protocol voor Groningen.

Ondertekening

Vanuit de afspraak in het overleg van vorige week en de (coördinerende-/initiatief) rol van de provincie vind ik de 1^e versie qua ondertekening logischer.
De bestuurlijke afspraak betreft alleen de initiatiefrol (denkkracht) bij provincie en Assen voor wat betreft het opstellen van het protocol.
Een meer nadrukkelijke gezamenlijke ondertekening of het met name noemen van de betrokken gemeenten heeft mijn nadrukkelijke voorkeur.

Met vriendelijke groet,

[redacted]
Projectcoördinator - beleidsmedewerker RO
Gemeente Aa en Hunze
Postbus 93 • 9460 AB Gieten
Spiekersteeg 1 • 9461 BH Gieten
www.aaenhunze.nl
Telefoon algemeen: 14 0592

[REDACTED]

Van: [REDACTED]@drenthe.nl]

Verzonden: dinsdag 11 juli 2017 16:53

Onderwerp: tweede concept brief aan EZ

Collega,

Hartelijk dank voor alle reacties! Het gaat vooral om nuances, accenten en tekstuele verbeteringen. Ze zijn heel waardevol en ik heb ze verwerkt in een nieuw concept dat ik bij deze toezendt. Voor de duidelijkheid heb ik alle wijzigingen bijgehouden zodat je kunt vergelijken met de oude versie. Conform bestuurlijke afspraak stelt Assen voor dat de brief van Assen en Drenthe samen is namens allen. Reacties kan ik morgen nog verwerken. Hartelijk dank nogmaals.

Groet, [REDACTED]

Van: [REDACTED]

Verzonden: maandag 10 juli 2017 16:20

Aan: [REDACTED]@noorderzijvest.nl; [REDACTED]@aaenhunze.nl; [REDACTED]@coevorden.nl; [REDACTED]@dewoldenhoogeveen.nl; [REDACTED]@dewoldenhoogeveen.nl; [REDACTED]@hunzeenaas.nl; [REDACTED]@hunzeenaas.nl; [REDACTED]@vechstromen.nl; [REDACTED]@wdodelta.nl; [REDACTED]@wdodelta.nl; [REDACTED]@wdodelta.nl; [REDACTED]@emmen.nl; [REDACTED]@borger-odoorn.nl; [REDACTED]@meppel.nl; [REDACTED]@middendrenthe.nl; [REDACTED]@gemeentenoordenveld.nl; [REDACTED]@tynaarlo.nl; [REDACTED]@assen.nl; [REDACTED]@gemeentewesterveld.nl; [REDACTED]@ruddrenthe.nl; [REDACTED]

Onderwerp: concept brief aan EZ

Urgentie: Hoog

Outlook lag er uit dus het duurde wat langer. Graag jullie reactie vandaag of morgen.
NB: dit is concept zet ik intern en extern tegelijk uitzet omdat ik anders te weinig tijd heb.

Bij voorbaat dank!

[REDACTED]

Van: [REDACTED]

Verzonden: maandag 10 juli 2017 14:06

Aan: [REDACTED]
[REDACTED]
[REDACTED]
[REDACTED]
[REDACTED]

Onderwerp: RE: Afspraken-/actiepuntenlijstje overleg extern kennisnetwerk mijnbouwwet

Collega's,

Zopas kreeg ik te horen dat er woensdag naar verwachting een motie wordt ingediend over schade afhandeling en gelijke rechten daarbij zoals we bespraken. De conceptbrief moet ik daarom donderdag aanleveren zodat hij volgende week dinsdag in het college kan. Het zou mooi zijn als ik dan weet of ik mag schrijven dat het mede namens jullie is. Ik probeer jullie straks het concept te sturen.

Groet, [REDACTED]

Van: [REDACTED]

Verzonden: vrijdag 7 juli 2017 13:19

[REDACTED]
[REDACTED]
[REDACTED]
[REDACTED]
[REDACTED]

Onderwerp: Afspraken-/actiepuntenlijstje overleg extern kennisnetwerk mijnbouwwet

Dag allemaal,

Bijgaand het afspraken-/actiepuntenlijstje van gisteren. **Voor degenen die er niet bij waren: afgesproken is dat iedereen de naam van zijn/haar vervanger doorgeeft met mailadres en het telefoonnummer van hem/haarzelf en vervanger. Dit wordt in een contactpersonenlijst gezet door mij. Verder is afgesproken dat het concept schadeprotocol wat bijgevoegd was bij de agenda door iedereen besproken wordt met zijn/haar bestuurder en binnen 14 dagen de uitkomst terugkoppelt.** Er volgt een datumprikker voor het volgend overleg.

Met vriendelijke groet,

[REDACTED]

Team Milieu, Bodem en Energie

Telefoon [REDACTED]

www.provincie.drenthe.nl

<image002.png>

DISCLAIMER:

Aan de informatie in deze e-mail en ieder aangehecht databestand kunnen geen rechten worden ontleend en de gemeente Aa en Hunze aanvaardt geen aansprakelijkheid voor schade als gevolg van onjuistheden en/of gedateerde informatie.

Als u niet de bedoelde ontvanger bent wilt u dan dit bericht en ieder aangehecht databestand verwijderen en de afzender hiervan via e-mail op de hoogte stellen.

This email was scanned by Bitdefender

DISCLAIMER:

Aan de informatie in deze e-mail en ieder aangehecht databestand kunnen geen rechten worden ontleend en de gemeente Aa en Hunze aanvaardt geen aansprakelijkheid voor schade als gevolg van onjuistheden en/of gedateerde informatie.

Als u niet de bedoelde ontvanger bent wilt u dan dit bericht en ieder aangehecht databestand verwijderen en de afzender hiervan via e-mail op de hoogte stellen.

This email was scanned by Bitdefender

Disclaimer:

Aan de informatie in deze e-mail en ieder aangehecht databestand kunnen geen rechten worden ontleend. De e-mail is vertrouwelijk en is uitsluitend bestemd voor de geadresseerde. De gemeente Assen aanvaardt geen aansprakelijkheid voor schade als gevolg van onjuistheden, gedateerde informatie of van een onjuiste en onvolledige verzending en ontvangst van informatie.

This email was scanned by Bitdefender

DISCLAIMER:

Aan de informatie in deze e-mail en ieder aangehecht databestand kunnen geen rechten worden ontleend en de gemeente Aa en Hunze aanvaardt geen aansprakelijkheid voor schade als gevolg van onjuistheden en/of gedateerde informatie.

Als u niet de bedoelde ontvanger bent wilt u dan dit bericht en ieder aangehecht databestand verwijderen en de afzender hiervan via e-mail op de hoogte stellen.

This email was scanned by Bitdefender





Date : 13-7-2017 09:03:00

F

To : [redacted]@assen.nl, [redacted]@aaenhunze.nl, [redacted]@tynaarlo.nl, [redacted]@assen.nl

Subject : RE: tweede concept brief aan EZ

Attachment : image001.png;image002.png;

Goedemorgen heren,

Nog even voor alle duidelijkheid n.a.v. de mailwisseling van gisteravond, voordat er allerlei recente en minder recente – en relevante - geschiedenis mee gaat spelen. En dan met name ten behoeve van mijn duidelijkheid...

Afgelopen maandag heeft de provincie – bij monde van [redacted] - ons het volgende gevraagd:

“Zopas kreeg ik te horen dat er woensdag naar verwachting een motie wordt ingediend over schade afhandeling en gelijke rechten daarbij zoals we bespraken.

De conceptbrief moet ik daarom donderdag aanleveren zodat hij volgende week dinsdag in het college kan.

Het zou mooi zijn als ik dan weet of ik mag schrijven dat het mede namens jullie is.”

Daar hebben wij “ja” op gezegd. Wij interpreteren dat als een afspraak.

Vervolgens is de discussie van gisteren ontstaan. Wij hebben volgens mij duidelijk aangegeven gisteren dat als wij het verkeerd begrepen hebben en de hele zaak toch anders blijkt te liggen qua regie en initiatief tussen de provincie en de gemeente Assen, dat wij dit dan graag horen. Zodra de overeenstemming hierover bereikt is. Tot dat moment staat onze afspraak met de provincie.

Wat mijns inziens in ieder geval niet moet gebeuren is dat we twee brieven gaan sturen. Dat verwatert het signaal, suggereert geenszins een eenheid en zelfs mogelijk verdeeldheid en kan – en zal - zich in een later stadium juist tegen ons keren.

Ik begrijp de aangehaalde argumenten en pak deze even in willekeurige volgorde uit de mails– interne verteerbaarheid, zichtbare activiteit van de individuele gemeente, “als zij genoemd worden, dan wij ook” – maar die argumenten dragen niet bij aan het doel van de motie en de daarop volgende brief. Een rechtvaardige, gelijke behandeling en onafhankelijke afhandeling van schade als gevolg van gaswinning.

Met vriendelijke groet,

[redacted]
projectleider

Gemeente Noordenveld
Strategie en Ontwikkeling

Postbus 109 tel. 14 050

9300 AC RODEN

[redacted]@gemeentenoordenveld.nl www.gemeentenoordenveld.nl

Van: [redacted]@assen.nl

Verzonden: woensdag 12 juli 2017 21:22

Aan: [redacted]

Onderwerp: RE: tweede concept brief aan EZ

Heren,

Met vertraging. De 3e versie is o.a. naar aanleiding van aanvullingen van mij. Ik heb nog niet gehoord of Marco [redacted] al heeft gesproken.

Frank zet 'm op morgen. Succes.

Groet,

[redacted]

Verzonden met mijn Windows Phone

Van: [redacted]

Verzonden: 12-7-2017 20:40

Aan: [redacted]

Onderwerp: Re: tweede concept brief aan EZ

H [redacted]

Is het 3e concept, dat [redacted] ons rond 17.00 uur mailde, het resultaat van het telefoontje van Marco Out met [redacted] had? Als het goed is heeft [redacted] Marco Out vandaag ook nog gesproken. Graag hoor/lees ik dat nog z.s.m.

Overigens waren wij beiden aanwezig bij de 2 bestuurlijke overleggen waarin onze 4 gemeenten aangaven dat onze inwoners gelijke rechten moeten krijgen bij de schadeafhandeling als in Groningen. De provincie o.a. door de slappe opstelling van ambtelijke adviezen (mijn woorden) heeft zeker geen voortrekkersrol genomen. Zie ook e-mails van [redacted] en mij over het Protocol Groningen o.a. aan de NCG. In dit verband heb ik ook geregeld contact met de Groningse buurgemeenten.

Aan [redacted]: onze drie gemeenten betrokken bij Groningenveld hebben samen opgetrokken bij het winningplan Groningen. Met het winningsplan Westerveld is de samenwerking met Assen ontstaan. Wij vormen daarmee in feite nu de Kopgroep Drenthe. De provincie neemt met de nodige aarzeling de coördinerende rol die ze vanzelfsprekend zou moeten pakken.

En zeker is het goed dat de andere Drentse gemeenten zich aansluiten. Evenals de provincies Groningen en Friesland. Ik ben ervan overtuigd dat als Stelstra zijn Friese en Groninger collega belt, er snel een gezamenlijk Noordelijk standpunt ligt over gelijk schadeafhandeling voor kleine velden.

Groeten [redacted]

PS. [redacted], succes morgen.

Verstuurd vanaf mijn iPad

Op 12 jul. 2017 om 14:11 heeft [redacted]@assen.nl> het volgende geschreven:

Ik heb Marco Out gevraagd om met [redacted] te bellen.

Verzonden met mijn Windows Phone

Van: [redacted]

Verzonden: 12-7-2017 13:16

Aan: [redacted]

Onderwerp: RE: tweede concept brief aan EZ

Goedemiddag,

Dan zien wij graag dat even met de provincie wordt besproken dat de regie wordt teruggepakt. Gisteren hebben wij ja gezegd op de vraag van de provincie of ondertekening namens ons mag en dat staat nog steeds.

Overigens is het mij in de afgelopen mailwisseling niet opgevallen dat de "(coördinerende-/initiatief) rol van de provincie" bestreden werd.

Met vriendelijke groet,



projectleider

Gemeente Noordenveld
Strategie en Ontwikkeling

Postbus 109 tel. 14 050
9300 ACRODEN
[\[redacted\].gemeentenoordenveld.nl](#) [www.gemeentenoordenveld.nl](#)

Van: [redacted]@assen.nl

Verzonden: woensdag 12 juli 2017 12:58

Aan: [redacted]

Onderwerp: RE: tweede concept brief aan EZ

Wacht even: het idee om niet met een eigen verhaal te komen maar te zeggen dat we graag hetzelfde willen als Groningen, kwam van mij. Daarnaast hebben [redacted] en ik gezamenlijk het materiaal verzameld dat nu tot deze brief heeft geleid.

Er is niet bestuurlijk besproken dat de provincie het voortouw zou nemen. Dat de provincie alleen een brief zou schrijven is niet met mij of de burgemeester besproken. Dit kwam als een duvel uit een doosje. De provincie en Assen zouden het voortouw nemen. Onze burgemeester ziet graag dat ook de meest actieve gemeenten mee tekenen. We nemen wat mij betreft geen afscheid van de andere gemeenten. We pakken alleen de regie terug die ons toebehoort.

Van: [redacted]@gemeentenoordenveld.nl

Verzonden: woensdag 12 juli 2017 12:49

Aan: [redacted]@assen.nl [redacted]@tynaarlo.nl [redacted]@aaenhunze.nl [redacted]@assen.nl>

Onderwerp: RE: tweede concept brief aan EZ

Heren,

Volgens mij zou de provincie het voortouw nemen. Wij zouden allemaal (alle Drentse gemeenten) even naar de inhoud van de brief kijken. En daarna zou die namens ons in wat voor vorm dan ook verstuurd worden. Het gaat om de intentie van de brief waar iedereen het in de kern over eens was. En de kracht die je daaraan verleent door als Drenthe eenheid uit te stralen.....

Nu ineens afscheid genomen wordt van 8 andere gemeenten terwijl b.v. Emmen er volgens mij ook nog wel wat van vind veranderd opeens het hele principe van de inzet.

Het lijkt mij dat eerst Provincie en Assen even moeten herijken wat nou precies de bedoeling was en wie wat zou doen.

En het lijkt mij dat wij in dat proces in ieder geval recht moeten doen aan de inspanningen die [redacted] al verricht heeft al was het alleen al door hem volledig mee te nemen in de berichtgeving.

Met vriendelijke groet,



projectleider

Gemeente Noordenveld
Strategie en Ontwikkeling

Postbus 109 tel. 14 050
9300 ACRODEN
[\[redacted\].gemeentenoordenveld.nl](#) [www.gemeentenoordenveld.nl](#)

Van: [redacted]@assen.nl

Verzonden: woensdag 12 juli 2017 11:47

Aan: [redacted]

Onderwerp: RE: tweede concept brief aan EZ

Heren,

Ik heb net Marco Out gesproken. Hij ziet graag een brief van Aa en Hunze, Noordenveld, Tynaarlo, Assen en provincie. Met de logo's erboven van deze partijen en ook een zelfstandige ondertekening. [redacted] kan zich hierin vinden. Wij gaan toch vooral over de belangen van onze inwoners en niet de provincie die zich met de zienswijzen slap opstelt. (dit zijn mijn woorden Dit betekent dat het dinsdag in alle colleges moet liggen. Doet iedereen mee? Wij willen wel een concept collegevoorstel maken.

Groet,

[redacted]

Verzonden met mijn Windows Phone

Van: [redacted]

Verzonden: 12-7-2017 09:45

Aan: [redacted]

CC: [redacted]@tynaarlo.nl; [redacted]

Onderwerp: RE: tweede concept brief aan EZ

Ksnp het wel,

Maar dit soort keuzes kun je meestal beter maken op basis van effectiviteit van de uiting dan op basis van een wens tot zichtbaarheid.....

Met vriendelijke groet,



projectleider

ICT en Communicatie

Gemeente Noordenveld
Strategie en Ontwikkeling

Postbus 109 tel. 14 050
9300 ACRODEN
[\[redacted\].gemeentenoordenveld.nl](#) [www.gemeentenoordenveld.nl](#)

Van: [redacted]@aaenhunze.nl

Verzonden: woensdag 12 juli 2017 09:38

Aan: [redacted]

CC: [redacted]@tynaarlo.nl; [redacted]@assen.nl [redacted]

Onderwerp: RE: tweede concept brief aan EZ

Op zich eens ██████, maar als Assen wordt genoemd dan wij ook.

Dit ook voor interne consumptie bij ons ☺. Er wordt hier nog wel eens gevraagd in hoeverre de gemeente Aa en Hunze actief meedoet.

Met vriendelijke groet,

██████████
Projectcoördinator - beleidsmedewerker RO
Gemeente Aa en Hunze
Postbus 93 • 9460 AB Gieten
Spiekersteeg 1 • 9461 BH Gieten
www.aaenhunze.nl
██████████

Van: ██████████@gemeentenoordenveld.nl]

Verzonden: woensdag 12 juli 2017 9:37

Aan: ██████████

CC: ██████████@tynaarlo.nl; ██████████@assen.nl; ██████████

Onderwerp: RE: tweede concept brief aan EZ

Hallo allemaal,

Ik ben wel voor gebundelde ondertekening. Desnoods namens de Drentse gemeenten of zo...
Maar anders wordt het zo'n petitie-achtig protest manifest. Dat vind ik niet zo sterk overkomen.
Hoe meer partijen, hoe makkelijker je ze uit elkaar speelt.
Verdeel en heers en zo.....

Met vriendelijke groet,



██████████
projectleider

Gemeente Noordenveld

Postbus 109 tel. 14 050
9300 AC RODEN
██████████@gemeentenoordenveld.nl www.gemeentenoordenveld.nl

Van: ██████████@aaenhunze.nl]

Verzonden: woensdag 12 juli 2017 09:27

Aan: ██████████

CC: ██████████@tynaarlo.nl; ██████████@assen.nl; ██████████

Onderwerp: RE: tweede concept brief aan EZ

Urgentie: Hoog

Dag ██████

Ik lees nu de aangepaste conceptbrief. inhoudelijk prima. Het verwoordt nu nog duidelijker het standpunt dat onze inwoners gelijke rechten krijgen als in Groningen.
Dus op basis van de vier pijlers uit het protocol voor Groningen.

Ondertekening

Vanuit de afspraak in het overleg van vorige week en de (coördinerende-/initiatief) rol van de provincie vind ik de 1^e versie qua ondertekening logischer.
De bestuurlijke afspraak betreft alleen de initiatiefrol(denkkraacht) bij provincie en Assen voor wat betreft het opstellen van het protocol.
Een meer nadrukkelijke gezamenlijke ondertekening of het met name noemen van de betrokken gemeenten heeft mijn nadrukkelijke voorkeur.

Met vriendelijke groet,

██████████
Projectcoördinator - beleidsmedewerker RO
Gemeente Aa en Hunze
Postbus 93 • 9460 AB Gieten
Spiekersteeg 1 • 9461 BH Gieten
www.aaenhunze.nl
██████████

Van: ██████████@drenthe.nl]

Verzonden: dinsdag 11 juli 2017 16:53

Onderwerp: tweede concept brief aan EZ

Collega,

Hartelijk dank voor alle reacties! Het gaat vooral om nuances, accenten en tekstuele verbeteringen.
Ze zijn heel waardevol en ik heb ze verwerkt in een nieuw concept dat ik bij deze toezendt.
Voor de duidelijkheid heb ik alle wijzigingen bijgehouden zodat je kunt vergelijken met de oude versie.
Conform bestuurlijke afspraak stelt Assen voor dat de brief van Assen en Drenthe samen is namens allen.
Reacties kan ik morgen nog verwerken.
Hartelijk dank nogmaals.

Groet, ██████

Van: ██████████

Verzonden: maandag 10 juli 2017 16:20

Aan: ██████████@noorderzijlvest.nl; ██████████@aaenhunze.nl; ██████████@coevorden.nl; ██████████@dewoldenhoogeveen.nl;
██████████@dewoldenhoogeveen.nl; ██████████@hunzeenaas.nl; ██████████@hunzeenaas.nl; ██████████@vechtstromen.nl; ██████████@wdodelta.nl;
██████████@wdodelta.nl; ██████████@wdodelta.nl; ██████████@emmen.nl; ██████████@borger-odoorn.nl; ██████████@meppel.nl;
██████████@middendrenthe.nl; ██████████@gemeentenoordenveld.nl; ██████████@tynaarlo.nl; ██████████@assen.nl; ██████████@gemeentewesterveld.nl; ██████████
██████████@ruddrenthe.nl; ██████████

Onderwerp: concept brief aan EZ

Urgentie: Hoog

Outlook lag er uit dus het duurde wat langer. Graag jullie reactie vandaag of morgen.
NB: dit is concept zet ik intern en extern tegelijk uitzet omdat ik anders te weinig tijd heb.

Bij voorbaat dank!

Van: [REDACTED]
Verzonden: maandag 10 juli 2017 14:06
Aan: [REDACTED]

Onderwerp: RE: Afspraken-/actiepuntenlijstje overleg extern kennisnetwerk mijnbouwwet

Collega's,

Zopas kreeg ik te horen dat er woensdag naar verwachting een motie wordt ingediend over schade afhandeling en gelijke rechten daarbij zoals we bespraken. De conceptbrief moet ik daarom donderdag aanleveren zodat hij volgende week dinsdag in het college kan. Het zou mooi zijn als ik dan weet of ik mag schrijven dat het mede namens jullie is. Ik probeer jullie straks het concept te sturen.

Groet, [REDACTED]

Van: [REDACTED]
Verzonden: vrijdag 7 juli 2017 13:19
Aan: [REDACTED]

Onderwerp: Afspraken-/actiepuntenlijstje overleg extern kennisnetwerk mijnbouwwet

Dag allemaal,
Bijgaand het afspraken-/actiepuntenlijstje van gisteren. **Voor degenen die er niet bij waren: afgesproken is dat iedereen de naam van zijn/haar vervanger doorgeeft met mailadres en het telefoonnummer van hem/haarzelf en vervanger. Dit wordt in een contactpersonenlijst gezet door mij. Verder is afgesproken dat het concept schadeprotocol wat bijgevoegd was bij de agenda door iedereen besproken wordt met zijn/haar bestuurder en binnen 14 dagen de uitkomst terugkoppelt.** Er volgt een datumprikker voor het volgend overleg.

Met vriendelijke groet,

Team Milieu, Bodem en Energie

www.provincie.drenthe.nl

DISCLAIMER:

*Aan de informatie in deze e-mail en ieder aangehecht databestand kunnen geen rechten worden ontleend en de gemeente Aa en Hunze aanvaardt geen aansprakelijkheid voor schade als gevolg van onjuistheden en/of gedateerde informatie.
Als u niet de bedoelde ontvanger bent wilt u dan dit bericht en ieder aangehecht databestand verwijderen en de afzender hiervan via e-mail op de hoogte stellen.*

This email was scanned by Bitdefender

DISCLAIMER:

*Aan de informatie in deze e-mail en ieder aangehecht databestand kunnen geen rechten worden ontleend en de gemeente Aa en Hunze aanvaardt geen aansprakelijkheid voor schade als gevolg van onjuistheden en/of gedateerde informatie.
Als u niet de bedoelde ontvanger bent wilt u dan dit bericht en ieder aangehecht databestand verwijderen en de afzender hiervan via e-mail op de hoogte stellen.*

This email was scanned by Bitdefender

Disclaimer:

Aan de informatie in deze e-mail en ieder aangehecht databestand kunnen geen rechten worden ontleend. De e-mail is vertrouwelijk en is uitsluitend bestemd voor de geadresseerde. De gemeente Assen aanvaardt geen aansprakelijkheid voor schade als gevolg van onjuistheden, gedateerde informatie of van een onjuiste en onvolledige verzending en ontvangst van informatie.

This email was scanned by Bitdefender

DISCLAIMER:

*Aan de informatie in deze e-mail en ieder aangehecht databestand kunnen geen rechten worden ontleend en de gemeente Aa en Hunze aanvaardt geen aansprakelijkheid voor schade als gevolg van onjuistheden en/of gedateerde informatie.
Als u niet de bedoelde ontvanger bent wilt u dan dit bericht en ieder aangehecht databestand verwijderen en de afzender hiervan via e-mail op de hoogte stellen.*

This email was scanned by Bitdefender





Date : 12-7-2017 21:21:45

F [REDACTED]

T [REDACTED]

[REDACTED]@assen.nl

Subject : RE: tweede concept brief aan EZ

Attachment : image001.png;image002.png;

Heren,

Met vertraging. De 3e versie is o.a. naar aanleiding van aanvullingen van mij. Ik heb nog niet gehoord of Marco [REDACTED] al heeft gesproken.

Frank zet 'm op morgen. Succes.

Groet,

[REDACTED]

Verzonden met mijn Windows Phone

Van: [REDACTED]

Verzonden: 12-7-2017 20:40

Aan: [REDACTED]

Onderwerp: Re: tweede concept brief aan EZ

H [REDACTED]

[REDACTED]

Is het 3e concept, dat [REDACTED] ons rond 17.00 uur mailde, het resultaat van het telefoontje van Marco Out met [REDACTED] had? Als het goed is heeft [REDACTED] Marco Out vandaag ook nog gesproken. Graag hoor/lees ik dat nog z.s.m.

Overigens waren wij beiden aanwezig bij de 2 bestuurlijke overleggen waarin onze 4 gemeenten aangaven dat onze inwoners gelijke rechten moeten krijgen bij de schadeafhandeling als in Groningen. De provincie o.a. door de slappe opstelling van ambtelijke adviezen (mijn woorden) heeft zeker geen voortrekkersrol genomen.

Zie ook e-mails van [REDACTED] en mij over het Protocol Groningen o.a. aan de NCG.

In dit verband heb ik ook geregeld contact met de Groningse buurgemeenten.

Aan [REDACTED] onze drie gemeenten betrokken bij Groningenveld hebben samen opgetrokken bij het winningsplan Groningen. Met het winningsplan Westerveld is de samenwerking met Assen ontstaan. Wij vormen daarmee in feite nu de Kopgroep Drenthe. De provincie neemt met de nodige aarzeling de coördinerende rol die ze vanzelfsprekend zou moeten pakken.

En zeker is het goed dat de andere Drentse gemeenten zich aansluiten. Evenals de provincies Groningen en Friesland. Ik ben ervan overtuigd dat als Stelpstra zijn Friese en Groninger collega belt, er snel een gezamenlijk Noordelijk standpunt ligt over gelijk schadeafhandeling voor kleine velden.

Groeten [REDACTED]

PS. [REDACTED], succes morgen.

Verstuurd vanaf mijn iPad

Op 12 jul. 2017 om 14:11 heeft [REDACTED]@assen.nl> het volgende geschreven:

Ik heb Marco Out gevraagd om met Tjisse te bellen.

Verzonden met mijn Windows Phone

Van: [REDACTED]

Verzonden: 12-7-2017 13:16

Aan: [REDACTED]

Onderwerp: RE: tweede concept brief aan EZ

Goedemiddag,

Dan zien wij graag dat even met de provincie wordt besproken dat de regie wordt teruggepakt. Gisteren hebben wij ja gezegd op de vraag van de provincie of ondertekening namens ons mag en dat staat nog steeds.

Overigens is het mij in de afgelopen mailwisseling niet opgevallen dat de "(coördinerende-/initiatief) rol van de provincie" bestreden werd.

Met vriendelijke groet,

[REDACTED]
projectleider

Gemeente Noordenveld
Strategie en Ontwikkeling

Postbus 109 tel. 14 050

9300 AC RODEN

[REDACTED] gemeentenoordenveld.nl www.gemeentenoordenveld.nl

Van: [REDACTED]@assen.nl]

Verzonden: woensdag 12 juli 2017 12:58

Aan: [REDACTED]

Onderwerp: RE: tweede concept brief aan EZ

Wacht even: het idee om niet met een eigen verhaal te komen maar te zeggen dat we graag hetzelfde willen als Groningen, kwam van mij. Daarnaast hebben [REDACTED] en ik gezamenlijk het materiaal verzameld dat nu tot deze brief heeft geleid.

Er is niet bestuurlijk besproken dat de provincie het voortouw zou nemen. Dat de provincie alleen een brief zou schrijven is niet met mij of de burgemeester besproken. Dit kwam als een duvel uit een doosje. De provincie en Assen zouden het voortouw nemen. Onze burgemeester ziet graag dat ook de meest actieve gemeenten mee tekenen. We nemen wat mij betreft geen afscheid van de andere gemeenten. We pakken alleen de regie terug die ons toebehoort.

Van: [REDACTED]@gemeentenoordenveld.nl]

Verzonden: woensdag 12 juli 2017 12:49

Aan: [REDACTED]@assen.nl [REDACTED]@tynaarlo.nl [REDACTED]@aaenhunze.nl [REDACTED]@assen.nl>

Onderwerp: RE: tweede concept brief aan EZ

Heren,

Volgens mij zou de provincie het voortouw nemen. Wij zouden allemaal (alle Drentse gemeenten) even naar de inhoud van de brief kijken. En daarna zou die namens ons in wat voor vorm dan ook verstuurd worden. Het gaat om de intentie van de brief waar iedereen het in de kern over eens was. En de kracht die je daaraan verleent door als Drenthe eenheid uit te stralen.....

Nu ineens afscheid genomen wordt van 8 andere gemeenten terwijl b.v. Emmen er volgens mij ook nog wel wat van vindt veranderd opeens het hele principe van de inzet.

Het lijkt mij dat eerst Provincie en Assen even moeten herijken wat nou precies de bedoeling was en wie wat zou doen.

En het lijkt mij dat wij in dat proces in ieder geval recht moeten doen aan de inspanningen die Arjen al verricht heeft al was het alleen al door hem volledig mee te nemen in de berichtgeving.

Met vriendelijke groet,



projectleider

Gemeente Noordenveld
Strategie en Ontwikkeling

Postbus 109 tel. 14 050

9300 AC RODEN

info@gemeentenoordenveld.nl www.gemeentenoordenveld.nl

Van: [redacted]@assen.nl

Verzonden: woensdag 12 juli 2017 11:47

Aan: [redacted]

Onderwerp: RE: tweede concept brief aan EZ

Heren,

Ik heb net Marco Out gesproken. Hij ziet graag een brief van Aa en Hunze, Noordenveld, Tynaarlo, Assen en provincie. Met de logo's erboven van deze partijen en ook een zelfstandige ondertekening. [redacted] kan zich hierin vinden. Wij gaan toch vooral over de belangen van onze inwoners en niet de provincie die zich met de zienswijzen slap opstelt. (dit zijn mijn woorden Dit betekent dat het dinsdag in alle colleges moet liggen. Doet iedereen mee? Wij willen wel een concept collegevoorstel maken.

Groet,

[redacted]

Verzonden met mijn Windows Phone

Van: [redacted]

Verzonden: 12-7-2017 09:45

Aan: [redacted]

CC: [redacted]@tynaarlo.nl; [redacted]

Onderwerp: RE: tweede concept brief aan EZ

Ksnaap het wel,

Maar dit soort keuzes kun je meestal beter maken op basis van effectiviteit van de uiting dan op basis van een wens tot zichtbaarheid.....

Met vriendelijke groet,



projectleider

IGT en Communicatie

Gemeente Noordenveld
Strategie en Ontwikkeling

Postbus 109 tel. 14 050

9300 AC RODEN

info@gemeentenoordenveld.nl www.gemeentenoordenveld.nl

Van: [redacted]@aaenhunze.nl

Verzonden: woensdag 12 juli 2017 09:38

Aan: [redacted]

CC: [redacted]@tynaarlo.nl; [redacted]@assen.nl; [redacted]

Onderwerp: RE: tweede concept brief aan EZ

Op zich eens [redacted], maar als Assen wordt genoemd dan wij ook.

Dit ook voor interne consumptie bij ons ☺. Er wordt hier nog wel eens gevraagd in hoeverre de gemeente Aa en Hunze actief meedoet.

Met vriendelijke groet,

[redacted]

Projectcoördinator - beleidsmedewerker RO

Gemeente Aa en Hunze

Postbus 93 • 9460 AB Gieteren

Spielersteeg 1 • 9461 BH Gieteren

www.aaenhunze.nl

[redacted]

Van: [redacted]@gemeentenoordenveld.nl

Verzonden: woensdag 12 juli 2017 9:37

Aan: [redacted]

CC: [redacted]@tynaarlo.nl; [redacted]@assen.nl; [redacted]

Onderwerp: RE: tweede concept brief aan EZ

Hallo allemaal,

Ik ben wel voor gebundelde ondertekening. Desnoods namens de Drentse gemeenten of zo...

Maar anders wordt het zo'n petitie-achtig protest manifest. Dat vind ik niet zo sterk overkomen.

Hoe meer partijen, hoe makkelijker je ze uit elkaar speelt.

Verdeel en heers en zo.....

Met vriendelijke groet,

projectleider



Gemeente Noordenveld

Postbus 109 tel. 14 050
9300 AC RODEN
www.gemeentenordenveld.nl

Van: [redacted]@aaenhunze.nl

Verzonden: woensdag 12 juli 2017 09:27

Aan: [redacted]

CC: [redacted]@tynaarlo.nl [redacted]@assen.nl [redacted]

Onderwerp: RE: tweede concept brief aan EZ

Urgentie: Hoog

Dag [redacted]

Ik lees nu de aangepaste conceptbrief. inhoudelijk prima. Het verwoordt nu nog duidelijker het standpunt dat onze inwoners gelijke rechten krijgen als in Groningen. Dus op basis van de vier pijlers uit het protocol voor Groningen.

Ondertekening

Vanuit de afspraak in het overleg van vorige week en de (coördinerende-/initiatief) rol van de provincie vind ik de 1^e versie qua ondertekening logischer. De bestuurlijke afspraak betreft alleen de initiatiefrol(denkkraacht) bij provincie en Assen voor wat betreft het opstellen van het protocol. Een meer nadrukkelijke gezamenlijke ondertekening of het met name noemen van de betrokken gemeenten heeft mijn nadrukkelijke voorkeur.

Met vriendelijke groet,

[redacted]
Projectcoördinator - beleidsmedewerker RO
Gemeente Aa en Hunze
Postbus 93 • 9460 AB Gieten
Spielersteeg 1 • 9461 BH Gieten
www.aaenhunze.nl

Van: [redacted]@drenthe.nl

Verzonden: dinsdag 11 juli 2017 16:53

Onderwerp: tweede concept brief aan EZ

Collega,

Hartelijk dank voor alle reacties! Het gaat vooral om nuances, accenten en tekstuele verbeteringen. Ze zijn heel waardevol en ik heb ze verwerkt in een nieuw concept dat ik bij deze toezendt. Voor de duidelijkheid heb ik alle wijzigingen bijgehouden zodat je kunt vergelijken met de oude versie. Conform bestuurlijke afspraak stelt Assen voor dat de brief van Assen en Drenthe samen is namens allen. Reacties kan ik morgen nog verwerken. Hartelijk dank nogmaals.

Groet, [redacted]

Van: [redacted]

Verzonden: maandag 10 juli 2017 16:20

Aan: [redacted]@noorderzijlvest.nl; [redacted]@aaenhunze.nl; [redacted]@coevorden.nl; [redacted]@dewoldenhoogeveen.nl; [redacted]@dewoldenhoogeveen.nl; [redacted]@hunzeenaas.nl; [redacted]@hunzeenaas.nl; [redacted]@vechtstromen.nl; [redacted]@wdodelta.nl; [redacted]@wdodelta.nl; [redacted]@wdodelta.nl; [redacted]@emmen.nl; [redacted]@borger-odoorn.nl; [redacted]@meppel.nl; [redacted]@middendrenthe.nl; [redacted]@gemeentenordenveld.nl; [redacted]@tynaarlo.nl; [redacted]@assen.nl; [redacted]@gemeentewesterveld.nl; [redacted]@ruddrenthe.nl [redacted]

Onderwerp: concept brief aan EZ

Urgentie: Hoog

Outlook lag er uit dus het duurde wat langer. Graag jullie reactie vandaag of morgen.
NB: dit is concept zet ik intern en extern tegelijk uitzet omdat ik anders te weinig tijd heb.

Bij voorbaat dank!

Van: [redacted]

Verzonden: maandag 10 juli 2017 14:06

Aan: [redacted]

Onderwerp: RE: Afspraken-/actiepuntenlijstje overleg extern kennisnetwerk mijnbouwwet

Collega's,

Zopas kreeg ik te horen dat er woensdag naar verwachting een motie wordt ingediend over schade afhandeling en gelijke rechten daarbij zoals we bespraken. De conceptbrief moet ik daarom donderdag aanleveren zodat hij volgende week dinsdag in het college kan. Het zou mooi zijn als ik dan weet of ik mag schrijven dat het mede namens jullie is. Ik probeer jullie straks het concept te sturen.

Groet, [redacted]

Van: [redacted]

Verzonden: vrijdag 7 juli 2017 13:19

Aan: [redacted]

Onderwerp: Afspraken-/actiepuntenlijstje overleg extern kennisnetwerk mijnbouwwet

Dag allemaal,

Bijgaand het afspraken-/actiepuntenlijstje van gisteren. **Voor degenen die er niet bij waren: afgesproken is dat iedereen de naam van zijn/haar vervanger doorgeeft met mailadres en het telefoonnummer van hem/haarzelf en vervanger. Dit wordt in een contactpersonenlijst gezet door mij. Verder is afgesproken dat het concept schadeprotocol wat bijgevoegd was bij de agenda door iedereen besproken wordt met zijn/haar bestuurder en binnen 14 dagen de uitkomst terugkoppelt.** Er volgt een datumprikker voor het volgend overleg.

Met vriendelijke groet,

Team Milieu, Bodem en Energie

www.provincie.drenthe.nl

 provincie Drenthe

DISCLAIMER:

Aan de informatie in deze e-mail en ieder aangehecht databestand kunnen geen rechten worden ontleend en de gemeente Aa en Hunze aanvaardt geen aansprakelijkheid voor schade als gevolg van onjuistheden en/of gedateerde informatie.

Als u niet de bedoelde ontvanger bent wilt u dan dit bericht en ieder aangehecht databestand verwijderen en de afzender hiervan via e-mail op de hoogte stellen.

This email was scanned by Bitdefender

DISCLAIMER:

Aan de informatie in deze e-mail en ieder aangehecht databestand kunnen geen rechten worden ontleend en de gemeente Aa en Hunze aanvaardt geen aansprakelijkheid voor schade als gevolg van onjuistheden en/of gedateerde informatie.

Als u niet de bedoelde ontvanger bent wilt u dan dit bericht en ieder aangehecht databestand verwijderen en de afzender hiervan via e-mail op de hoogte stellen.

This email was scanned by Bitdefender

Disclaimer:

Aan de informatie in deze e-mail en ieder aangehecht databestand kunnen geen rechten worden ontleend. De e-mail is vertrouwelijk en is uitsluitend bestemd voor de geadresseerde. De gemeente Assen aanvaardt geen aansprakelijkheid voor schade als gevolg van onjuistheden, gedateerde informatie of van een onjuiste en onvolledige verzending en ontvangst van informatie.

This email was scanned by Bitdefender

DISCLAIMER:

Aan de informatie in deze e-mail en ieder aangehecht databestand kunnen geen rechten worden ontleend en de gemeente Aa en Hunze aanvaardt geen aansprakelijkheid voor schade als gevolg van onjuistheden en/of gedateerde informatie.

Als u niet de bedoelde ontvanger bent wilt u dan dit bericht en ieder aangehecht databestand verwijderen en de afzender hiervan via e-mail op de hoogte stellen.





Date : 12-7-2017 20:40:37

From : ██████████@aaenhunze.nl

To : ██████████@assen.nl, "██████████@gemeentenoordenveld.nl, ██████████@tynaarlo.nl, ██████████@assen.nl

Subject : Re: tweede concept brief aan EZ

Attachment : image001.png;image001.png;image001.png;image001.png;image002.png;image001.png;image002.png;

Hoi ██████████, allen,

Is het 3e concept, dat Arjan ons rond 17.00 uur mailde, het resultaat van het telefoontje van Marco Out met ██████████ had? Als het goed is heeft ██████████ Marco Out vandaag ook nog gesproken. Graag hoor/lees ik dat nog z.s.m

Overigens waren wij beiden aanwezig bij de 2 bestuurlijke overleggen waarin onze 4 gemeenten aangaven dat onze inwoners gelijke rechten moeten krijgen bij de schadeafhandeling als in Groningen. De provincie o.a. door de slappe opstelling van ambtelijke adviezen (mijn woorden) heeft zeker geen voortrekkersrol genomen.

Zie ook e-mails van ██████████ en mij over het Protocol Groningen o.a. aan de NCG.

In dit verband heb ik ook geregeld contact met de Groningse burgemeenten.

Aan ██████████: onze drie gemeenten betrokken bij Groningenveld hebben samen opgetrokken bij het winningsplan Groningen. Met het winningsplan Westerveld is de samenwerking met Assen ontstaan. Wij vormen daarmee in feite nu de Kopgroep Drenthe. De provincie neemt met de nodige aarzeling de coördinerende rol die ze vanzelfsprekend zou moeten pakken.

En zeker is het goed dat de andere Drentse gemeenten zich aansluiten. Evenals de provincies Groningen en Friesland. Ik ben ervan overtuigd dat als Stelstra zijn Friese en Groninger collega belt, er snel een gezamenlijk Noordelijk standpunt ligt over gelijk schadeafhandeling voor kleine velden.

Groeten ██████████

PS. ██████████, succes morgen.

Verstuurd vanaf mijn iPad

Op 12 jul. 2017 om 14:11 heeft ██████████@assen.nl> het volgende geschreven:

Ik heb Marco Out gevraagd om met ██████████ te bellen.

Verzonden met mijn Windows Phone

Van: ██████████

Verzonden: 12-7-2017 13:16

Aan: ██████████

Onderwerp: RE: tweede concept brief aan EZ

Goedemiddag,

Dan zien wij graag dat even met de provincie wordt besproken dat de regie wordt teruggepakt. Gisteren hebben wij ja gezegd op de vraag van de provincie of ondertekening namens ons mag en dat staat nog steeds.

Overigens is het mij in de afgelopen mailwisseling niet opgevallen dat de "(coördinerende-/initiatief) rol van de provincie" bestreden werd.

Met vriendelijke groet,



██████████
projectleider

Gemeente Noordenveld
Strategie en Ontwikkeling

Postbus 109 tel. 14 050
9300 AC RODEN

██████████ gemeentenoordenveld.nl www.gemeentenoordenveld.nl

Van: ██████████@assen.nl

Verzonden: woensdag 12 juli 2017 12:58

Aan: ██████████

Onderwerp: RE: tweede concept brief aan EZ

Wacht even; het idee om niet met een eigen verhaal te komen maar te zeggen dat we graag hetzelfde willen als Groningen, kwam van mij. Daarnaast hebben ██████████ en ik gezamenlijk het materiaal verzameld dat nu tot deze brief heeft geleid.

Er is niet bestuurlijk besproken dat de provincie het voortouw zou nemen. Dat de provincie alleen een brief zou schrijven is niet met mij of de burgemeester besproken. Dit kwam als een duvel uit een doosje. De provincie en Assen zouden het voortouw nemen. Onze burgemeester ziet graag dat ook de meest actieve gemeenten mee tekenen. We nemen wat mij betreft geen afscheid van de andere gemeenten. We pakken alleen de regie terug die ons toebehoort.

Van: ██████████@gemeentenoordenveld.nl

Verzonden: woensdag 12 juli 2017 12:49

Aan: ██████████@assen.nl>; ██████████@tynaarlo.nl>; ██████████@aaenhunze.nl>; ██████████@assen.nl>

Onderwerp: RE: tweede concept brief aan EZ

Heren,

Volgens mij zou de provincie het voortouw nemen. Wij zouden allemaal (alle Drentse gemeenten) even naar de inhoud van de brief kijken. En daarna zou die namens ons in wat voor vorm dan ook verstuurd worden. Het gaat om de intentie van de brief waar iedereen het in de kern over eens was. En de kracht die je daaraan verleent door als Drenthe eenheid uit te stralen.....

Nu ineens afscheid genomen wordt van 8 andere gemeenten terwijl b.v. Emmen er volgens mij ook nog wel wat van vind veranderd opeens het hele principe van de inzet.

Het lijkt mij dat eerst Provincie en Assen even moeten herijken wat nou precies de bedoeling was en wie wat zou doen.

En het lijkt mij dat wij in dat proces in ieder geval recht moeten doen aan de inspanningen die Arjan al verricht heeft al was het alleen al door hem volledig mee te nemen in de berichtgeving.

Met vriendelijke groet,

██████████
projectleider



Gemeente Noordenveld
Strategie en Ontwikkeling

Postbus 109 tel. 14 050
9300 AC RODEN
[redacted] gemeentenoordenveld.nl www.gemeentenoordenveld.nl

Van: [redacted] [@assen.nl](mailto:[redacted]@assen.nl)
Verzonden: woensdag 12 juli 2017 11:47
Aan: [redacted]
Onderwerp: RE: tweede concept brief aan EZ

Heren,

Ik heb net Marco Out gesproken. Hij ziet graag een brief van Aa en Hunze, Noordenveld, Tynaarlo, Assen en provincie. Met de logo's erboven van deze partijen en ook een zelfstandige ondertekening. [redacted] kan zich hierin vinden. Wij gaan toch vooral over de belangen van onze inwoners en niet de provincie die zich met de zienswijzen slap opstelt. (dit zijn mijn woorden Dit betekent dat het dinsdag in alle colleges moet liggen. Doet iedereen mee? Wij willen wel een concept collegevoorstel maken.

Groet,

[redacted]

Verzonden met mijn Windows Phone

Van: [redacted]
Verzonden: 12-7-2017 09:45
Aan: [redacted]
CC: [redacted] [@tynaarlo.nl](mailto:[redacted]@tynaarlo.nl); [redacted]
Onderwerp: RE: tweede concept brief aan EZ

Ksnap het wel,

Maar dit soort keuzes kun je meestal beter maken op basis van effectiviteit van de uiting dan op basis van een wens tot zichtbaarheid.....

Met vriendelijke groet,



[redacted]
projectleider
ICT en Communicatie

Gemeente Noordenveld
Strategie en Ontwikkeling

Postbus 109 tel. 14 050
9300 AC RODEN
[redacted] gemeentenoordenveld.nl www.gemeentenoordenveld.nl

Van: [redacted] [@aaenhunze.nl](mailto:[redacted]@aaenhunze.nl)
Verzonden: woensdag 12 juli 2017 09:38
Aan: [redacted]
CC: [redacted] [@tynaarlo.nl](mailto:[redacted]@tynaarlo.nl); [redacted] [@assen.nl](mailto:[redacted]@assen.nl); [redacted]
Onderwerp: RE: tweede concept brief aan EZ

Op zich eens [redacted] maar als Assen wordt genoemd dan wij ook.

Dit ook voor interne consumptie bij ons ☺. Er wordt hier nog wel eens gevraagd in hoeverre de gemeente Aa en Hunze actief meedoet.

Met vriendelijke groet,

[redacted]
Projectcoördinator - beleidsmedewerker RO
Gemeente Aa en Hunze
Postbus 93 • 9460 AB Gieten
Spiekersteeg 1 • 9461 BH Gieten
www.aaenhunze.nl

[redacted]

Van: [redacted] [@gemeentenoordenveld.nl](mailto:[redacted]@gemeentenoordenveld.nl)
Verzonden: woensdag 12 juli 2017 9:37
Aan: [redacted]
CC: [redacted] [@tynaarlo.nl](mailto:[redacted]@tynaarlo.nl); [redacted] [@assen.nl](mailto:[redacted]@assen.nl); [redacted]
Onderwerp: RE: tweede concept brief aan EZ

Hallo allemaal,

Ik ben wel voor gebundelde ondertekening. Desnoods namens de Drentse gemeenten of zo...
Maar anders wordt het zo'n petitie-achtig protest manifest. Dat vind ik niet zo sterk overkomen.
Hoe meer partijen, hoe makkelijker je ze uit elkaar speelt.
Verdeel en heers en zo.....

Met vriendelijke groet,



[redacted]
projectleider

Gemeente Noordenveld

Postbus 109 tel. 14 050
9300 AC RODEN
[redacted] gemeentenoordenveld.nl www.gemeentenoordenveld.nl

Van: [redacted] [@aaenhunze.nl](mailto:[redacted]@aaenhunze.nl)
Verzonden: woensdag 12 juli 2017 09:27
Aan: [redacted]

CC: [redacted]@tynaarlo.nl; [redacted]@assen.nl; [redacted]

Onderwerp: RE: tweede concept brief aan EZ

Urgentie: Hoog

Dag [redacted]

Ik lees nu de aangepaste conceptbrief. nhoudelijk prima. Het verwoordt nu nog duidelijker het standpunt dat onze inwoners gelijke rechten krijgen als in Groningen. Dus op basis van de vier pijlers uit het protocol voor Groningen.

Ondertekening

Vanuit de afspraak in het overleg van vorige week en de (coördinerende-/initiatief) rol van de provincie vind ik de 1^e versie qua ondertekening logischer.

De bestuurlijke afspraak betreft alleen de initiatiefrol(denkkracht) bij provincie en Assen voor wat betreft het opstellen van het protocol.

Een meer nadrukkelijke gezamenlijke ondertekening of het met name noemen van de betrokken gemeenten heeft mijn nadrukkelijke voorkeur.

Met vriendelijke groet,

[redacted]
Projectcoördinator - beleidsmedewerker RO
Gemeente Aa en Hunze
Postbus 93 • 9460 AB Gieten
Spiekersteeg 1 • 9461 BH Gieten
www.aaenhunze.nl

Van: [redacted]@drenthe.nl]

Verzonden: dinsdag 11 juli 2017 16:53

Onderwerp: tweede concept brief aan EZ

Collega,

Hartelijk dank voor alle reacties! Het gaat vooral om nuances, accenten en tekstuele verbeteringen.

Ze zijn heel waardevol en ik heb ze verwerkt in een nieuw concept dat ik bij deze toezendt.

Voor de duidelijkheid heb ik alle wijzigingen bijgehouden zodat je kunt vergelijken met de oude versie.

Conform bestuurlijke afspraak stelt Assen voor dat de brief van Assen en Drenthe samen is namens allen.

Reacties kan ik morgen nog verwerken.

Hartelijk dank nogmaals.

Groet, [redacted]

Van: [redacted]

Verzonden: maandag 10 juli 2017 16:20

Aan: [redacted]@noorderzijvest.nl; [redacted]@aaenhunze.nl; [redacted]@coevorden.nl; [redacted]@dewoldenhoogeveen.nl;
[redacted]@dewoldenhoogeveen.nl; [redacted]@hunzeenaas.nl; [redacted]@hunzeenaas.nl; [redacted]@vechtstromen.nl; [redacted]@wdodelta.nl;
[redacted]@wdodelta.nl; [redacted]@wdodelta.nl; [redacted]@emmen.nl; [redacted]@borger-odoorn.nl; [redacted]@meppel.nl;
[redacted]@middendrenthe.nl; [redacted]@gemeentenoordenveld.nl; [redacted]@tynaarlo.nl; [redacted]@assen.nl; [redacted]@gemeentewesterveld.nl; [redacted]
[redacted]@rুদ্ধrenthe.nl; [redacted]

Onderwerp: concept brief aan EZ

Urgentie: Hoog

Outlook lag er uit dus het duurde wat langer. Graag jullie reactie vandaag of morgen.

NB: dit is concept zet ik intern en extern tegelijk uitzet omdat ik anders te weinig tijd heb.

Bij voorbaat dank!

Van: [redacted]

Verzonden: maandag 10 juli 2017 14:06

Aan: [redacted]
[redacted]
[redacted]
[redacted]
[redacted]

Onderwerp: RE: Afspraken-/actiepuntenlijstje overleg extern kennisnetwerk mijnbouwwet

Collega's,

Zopas kreeg ik te horen dat er woensdag naar verwachting een motie wordt ingediend over schade afhandeling en gelijke rechten daarbij zoals we bespraken.

De conceptbrief moet ik daarom donderdag aanleveren zodat hij volgende week dinsdag in het college kan.

Het zou mooi zijn als ik dan weet of ik mag schrijven dat het mede namens jullie is.

Ik probeer jullie straks het concept te sturen.

Groet, [redacted]

Van: [redacted]

Verzonden: vrijdag 7 juli 2017 13:19

Aan: [redacted]
[redacted]
[redacted]
[redacted]
[redacted]

Onderwerp: Afspraken-/actiepuntenlijstje overleg extern kennisnetwerk mijnbouwwet

Dag allemaal,

Bijgaand het afspraken-/actiepuntenlijstje van gisteren. Voor degenen die er niet bij waren: afgesproken is dat iedereen de naam van zijn/haar vervanger doorgeeft met mailadres en het telefoonnummer van hem/haarzelf en vervanger. Dit wordt in een contactpersonenlijst gezet door mij. Verder is afgesproken dat het concept schadeprotocol wat bijgevoegd was bij de agenda door iedereen besproken wordt met zijn/haar bestuurder en binnen 14 dagen de uitkomst terugkoppelt. Er volgt een datumprikker voor het volgend overleg.

Met vriendelijke groet,

[redacted]

DISCLAIMER:

Aan de informatie in deze e-mail en ieder aangehecht databestand kunnen geen rechten worden ontleend en de gemeente Aa en Hunze aanvaardt geen aansprakelijkheid voor schade als gevolg van onjuistheden en/of gedateerde informatie.

Als u niet de bedoelde ontvanger bent wilt u dan dit bericht en ieder aangehecht databestand verwijderen en de afzender hiervan via e-mail op de hoogte stellen.

This email was scanned by Bitdefender

DISCLAIMER:

Aan de informatie in deze e-mail en ieder aangehecht databestand kunnen geen rechten worden ontleend en de gemeente Aa en Hunze aanvaardt geen aansprakelijkheid voor schade als gevolg van onjuistheden en/of gedateerde informatie.

Als u niet de bedoelde ontvanger bent wilt u dan dit bericht en ieder aangehecht databestand verwijderen en de afzender hiervan via e-mail op de hoogte stellen.

This email was scanned by Bitdefender

Disclaimer:

Aan de informatie in deze e-mail en ieder aangehecht databestand kunnen geen rechten worden ontleend. De e-mail is vertrouwelijk en is uitsluitend bestemd voor de geadresseerde. De gemeente Assen aanvaardt geen aansprakelijkheid voor schade als gevolg van onjuistheden, gedateerde informatie of van een onjuiste en onvolledige verzending en ontvangst van informatie.

This email was scanned by Bitdefender

DISCLAIMER:

Aan de informatie in deze e-mail en ieder aangehecht databestand kunnen geen rechten worden ontleend en de gemeente Aa en Hunze aanvaardt geen aansprakelijkheid voor schade als gevolg van onjuistheden en/of gedateerde informatie.

Als u niet de bedoelde ontvanger bent wilt u dan dit bericht en ieder aangehecht databestand verwijderen en de afzender hiervan via e-mail op de hoogte stellen.















Date : 13-7-2017 13:11:29

From : ██████████@assen.nl

To : ██████████@gemeente-noordenveld.nl, ██████████@tynaarlo.nl

Cc : ██████████@aaenhunze.nl, ██████████@assen.nl

Subject : RE: tweede concept brief aan EZ

Attachment : image001.png;

Heren,
Sorry ik was de hele ochtend bezig. Marco Out geeft aan dat we gegeven de situatie accoord gaan met de laatste versie van ██████████. Het doorlopend proces wordt vast nog onderwerp van gesprek tussen bestuurders.

Groet,
██████████

Verzonden met mijn Windows Phone

Van: ██████████

Verzonden: 13-7-2017 09:42

Aan: ██████████

CC: ██████████

Onderwerp: RE: tweede concept brief aan EZ

Goeiemorgen nogmaals,

Wij zullen ons uiteindelijk vast aansluiten bij de wens van de meerderheid, juist om eenheid uit te stralen. Maar nogmaals, dan willen wij eerst graag het resultaat horen van het contact tussen gemeente Assen en provincie. Ofwel, wie nu welke brief gaat opstellen, ondertekenen en versturen....

Met vriendelijke groet,



██████████ Nienhuis
projectleider

Gemeente Noordenveld
Strategie en Ontwikkeling

Postbus 109 tel. 14 050
9300 AC RODEN

██████████@gemeentenoordenveld.nl www.gemeentenoordenveld.nl

Van: ██████████@tynaarlo.nl]

Verzonden: donderdag 13 juli 2017 09:35

Aan: ██████████

CC: ██████████

Onderwerp: Re: tweede concept brief aan EZ

Dag allen,

Ik heb begrepen dat de insteek van Assen nu is om gezamenlijk 1 brief (of 5x dezelfde) uit te doen, waar alle partijen in worden benoemd cq. Zichtbaar zijn middels logo en/of handtekening. Dit lijkt mij een prima oplossing.

Ik ben het niet met ██████████ eens dat hierdoor de boodschap minder krachtig wordt. In tegendeel. Daaruit blijkt te meer hoe partijen hier gezamenlijk in optrekken. Tevens komt dit tegemoet aan de wens van zichtbaarheid van de diverse partijen.

Overigens was ik vorige week tijdens het betreffende overleg verhinderd. Ik heb dan ook geen input kunnen leveren voor welke afspraak dan ook.

Ook wil ik de partijen er even aan herinneren dat wij als Tynaarlo nu als enige onderweg zijn naar Den Haag. Ik heb er persoonlijk moeite mee dat wij als Tynaarlo nu ineens volgend zijn aan de provincie. Een voortrekkersrol voor Assen en provincie uiteraard prima, maar dat betekent niet dat wij als Tynaarlo nu ineens een stapje terug doen en het aan hen overlaten. Als tynaarlo willen wij wel graag gezamenlijk optrekken!

Voor de duidelijkheid. Ik kan mij vinden in de insteek van ██████████

Met vriendelijke groet, ██████████

Verstuurd vanaf mijn iPad

Op 13 jul. 2017 om 09:03 heeft ██████████@gemeentenoordenveld.nl> het volgende geschreven:

Goedemorgen heren,

Nog even voor alle duidelijkheid n.a.v. de mailwisseling van gisteravond, voordat er allerlei recente en minder recente – en relevante - geschiedenis mee gaat spelen. En dan met name ten behoeve van mijn duidelijkheid....

Afgelopen maandag heeft de provincie – bij monde van ██████████ - ons het volgende gevraagd:

"Zopas kreeg ik te horen dat er woensdag naar verwachting een motie wordt ingediend over schade afhandeling en gelijke rechten daarbij zoals we bespraken.

De conceptbrief moet ik daarom donderdag aanleveren zodat hij volgende week dinsdag in het college kan.

Het zou mooi zijn als ik dan weet of ik mag schrijven dat het mede namens jullie is."

Daar hebben wij "ja" op gezegd. Wij interpreteren dat als een afspraak.

Vervolgens is de discussie van gisteren ontstaan. Wij hebben volgens mij duidelijk aangegeven gisteren dat als wij het verkeerd begrepen hebben en de hele zaak toch anders blijkt te liggen qua regie en initiatief tussen de provincie en de gemeente Assen, dat wij dit dan graag horen. Zodra de overeenstemming hierover bereikt is. Tot dat moment staat onze afspraak met de provincie.

Wat mijns inziens in ieder geval niet moet gebeuren is dat we twee brieven gaan sturen. Dat verwater het signaal, suggereert geenszins een eenheid en zelfs mogelijk verdeeldheid en kan – en zal - zich in een later stadium juist tegen ons keren.

Ik begrijp de aangehaalde argumenten en pak deze even in willekeurige volgorde uit de mails – interne verteerbaarheid, zichtbare activiteit van de individuele gemeente, "als zij genoemd worden, dan wij ook" – maar die argumenten dragen niet bij aan het doel van de motie en de daarop volgende brief.

Een rechtvaardige, gelijke behandeling en onafhankelijke afhandeling van schade als gevolg van gaswinning.

Met vriendelijke groet,

<image001.png> ██████████
projectleider

Van: [REDACTED]@assen.nl

Verzonden: woensdag 12 juli 2017 21:22

Aan: [REDACTED]

Onderwerp: RE: tweede concept brief aan EZ

Heren,

Met vertraging. De 3e versie is o.a. naar aanleiding van aanvullingen van mij. Ik heb nog niet gehoord of Marco [REDACTED] al heeft gesproken.

[REDACTED] zet 'm op morgen. Succes.

Groet,
[REDACTED]

Verzonden met mijn Windows Phone

Van: [REDACTED]

Verzonden: 12-7-2017 20:40

Aan: [REDACTED]

Onderwerp: Re: tweede concept brief aan EZ

[REDACTED]

[REDACTED]
Is het 3e concept, dat [REDACTED] ons rond 17.00 uur mailde, het resultaat van het telefoontje van Marco Out met Stelpstra had? Als het goed is heeft [REDACTED] Marco Out vandaag ook nog gesproken. Graag hoor/lees ik dat nog z.s.m.

Overigens waren wij beiden aanwezig bij de 2 bestuurlijke overleggen waarin onze 4 gemeenten aangaven dat onze inwoners gelijke rechten moeten krijgen bij de schadeafhandeling als in Groningen. De provincie o.a. door de slappe opstelling van ambtelijke adviezen (mijn woorden) heeft zeker geen voortrektersrol genomen. Zie ook e-mails van [REDACTED] en mij over het Protocol Groningen o.a. aan de NCG. In dit verband heb ik ook geregeld contact met de Groningse buurgemeenten.

Aan [REDACTED]: onze drie gemeenten betrokken bij Groningenveld hebben samen opgetrokken bij het winningplan Groningen. Met het winningsplan Westerveld is de samenwerking met Assen ontstaan. Wij vormen daarmee in feite nu de Kopgroep Drenthe. De provincie neemt met de nodige aarzeling de coördinerende rol die ze vanzelfsprekend zou moeten pakken.

En zeker is het goed dat de andere Drentse gemeenten zich aansluiten. Evenals de provincies Groningen en Friesland. Ik ben ervan overtuigd dat als [REDACTED] zijn Friese en Groninger collega belt, er snel een gezamenlijk Noordelijk standpunt ligt over gelijk schadeafhandeling voor kleine velden.

Groeten [REDACTED]

PS. [REDACTED], succes morgen.

Verstuurd vanaf mijn iPad

Op 12 jul. 2017 om 14:11 heeft P [REDACTED]@assen.nl> het volgende geschreven:

Ik heb Marco Out gevraagd om met [REDACTED] te bellen.

Verzonden met mijn Windows Phone

Van: [REDACTED]

Verzonden: 12-7-2017 13:16

Aan: [REDACTED]

Onderwerp: RE: tweede concept brief aan EZ

Goedemiddag,

Dan zien wij graag dat even met de provincie wordt besproken dat de regie wordt teruggepakt. Gisteren hebben wij ja gezegd op de vraag van de provincie of ondertekening namens ons mag en dat staat nog steeds.

Overigens is het mij in de afgelopen mailwisseling niet opgevallen dat de "coördinerende-/initiatief" rol van de provincie" bestreden werd.

Met vriendelijke groet,

[<image001.png>](#) [REDACTED]

projectleider

Van: [REDACTED]@assen.nl

Verzonden: woensdag 12 juli 2017 12:58

Aan: [REDACTED]

Onderwerp: RE: tweede concept brief aan EZ

Wacht even: het idee om niet met een eigen verhaal te komen maar te zeggen dat we graag hetzelfde willen als Groningen, kwam van mij. Daarnaast hebben [REDACTED] en ik gezamenlijk het materiaal verzameld dat nu tot deze brief heeft geleid.

Er is niet bestuurlijk besproken dat de provincie het voortouw zou nemen. Dat de provincie alleen een brief zou schrijven is niet met mij of de burgemeester besproken. Dit kwam als een duvel uit een doosje. De provincie en Assen zouden het voortouw nemen. Onze burgemeester ziet graag dat ook de meest actieve gemeenten mee tekenen. We nemen wat mij betreft geen afscheid van de andere gemeenten. We pakken alleen de regie terug die ons toebehoort.

Van: [REDACTED]@gemeentenoordenveld.nl

Verzonden: woensdag 12 juli 2017 12:49

Aan: [redacted]@assen.nl [redacted]@tynaarlo.nl [redacted]@aaenhunze.nl [redacted]@assen.nl>

Onderwerp: RE: tweede concept brief aan EZ

Heren,

Volgens mij zou de provincie het voortouw nemen. Wij zouden allemaal (alle Drentse gemeenten) even naar de inhoud van de brief kijken. En daarna zou die namens ons in wat voor vorm dan ook verstuurd worden. Het gaat om de intentie van de brief waar iedereen het in de kern over eens was. En de kracht die je daaraan verleent door als Drenthe eenheid uit te stralen.....

Nu ineens afscheid genomen wordt van 8 andere gemeenten terwijl b.v. Emmen er volgens mij ook nog wel wat van vind veranderd opeens het hele principe van de inzet.

Het lijkt mij dat eerst Provincie en Assen even moeten herijken wat nou precies de bedoeling was en wie wat zou doen.

En het lijkt mij dat wij in dat proces in ieder geval recht moeten doen aan de inspanningen die [redacted] al verricht heeft al was het alleen al door hem volledig mee te nemen in de berichtgeving.

Met vriendelijke groet,

<image001.png> [redacted]
projectleider

Gemeente Noordenveld
Strategie en Ontwikkeling

Postbus 109 tel. 14 050
9300 AC RODEN
[redacted] gemeentennoordenveld.nl www.gemeentennoordenveld.nl

Van: [redacted]@assen.nl]

Verzonden: woensdag 12 juli 2017 11:47

Aan: [redacted]

Onderwerp: RE: tweede concept brief aan EZ

Heren,

Ik heb net Marco Out gesproken. Hij ziet graag een brief van Aa en Hunze, Noordenveld, Tynaarlo, Assen en provincie. Met de logo's erboven van deze partijen en ook een zelfstandige ondertekening. [redacted] an zich hierin vinden. Wij gaan toch vooral over de belangen van onze inwoners en niet de provincie die zich met de zienswijzen slap opstelt. (dit zijn mijn woorden Dit betekent dat het dinsdag in alle colleges moet liggen. Doet iedereen mee? Wij willen wel een concept collegevoorstel maken.

Groet,

[redacted]

Verzonden met mijn Windows Phone

Van: [redacted]

Verzonden: 12-7-2017 09:45

Aan: [redacted]

CC: [redacted]@tynaarlo.nl; [redacted]

Onderwerp: RE: tweede concept brief aan EZ

Ksnap het wel,

Maar dit soort keuzes kun je meestal beter maken op basis van effectiviteit van de uiting dan op basis van een wens tot zichtbaarheid.....

Met vriendelijke groet,

<image001.png> [redacted]
projectleider
ICT en Communicatie

Gemeente Noordenveld
Strategie en Ontwikkeling

Postbus 109 tel. 14 050
9300 AC RODEN
[redacted]@gemeentennoordenveld.nl www.gemeentennoordenveld.nl

Van: [redacted]@aaenhunze.nl]

Verzonden: woensdag 12 juli 2017 09:38

Aan: [redacted]

CC: [redacted]@tynaarlo.nl; [redacted]@assen.nl [redacted]

Onderwerp: RE: tweede concept brief aan EZ

Op zich eens Menno, maar als Assen wordt genoemd dan wij ook.

Dit ook voor interne consumptie bij ons ☺. Er wordt hier nog wel eens gevraagd in hoeverre de gemeente Aa en Hunze actief meedoet.

Met vriendelijke groet,

[redacted]
Projectcoördinator - beleidsmedewerker RO
Gemeente Aa en Hunze
Postbus 93 • 9460 AB Gieten
Spiekersteeg 1 • 9461 BH Gieten
www.aaenhunze.nl
[redacted]

Van: [redacted]@gemeentennoordenveld.nl]

Verzonden: woensdag 12 juli 2017 9:37

Aan: [redacted]

CC: [redacted]@tynaarlo.nl; [redacted]@assen.nl [redacted]

Onderwerp: RE: tweede concept brief aan EZ

Hallo allemaal,

Ik ben wel voor gebundelde ondertekening. Desnoods namens de Drentse gemeenten of zo...
Maar anders wordt het zo'n petitie-achtig protest manifest. Dat vind ik niet zo sterk overkomen.
Hoe meer partijen, hoe makkelijker je ze uit elkaar speelt.
Verdeel en heers en zo.....

Met vriendelijke groet,

<image001.png> [redacted]
projectleider

Gemeente Noordenveld

Postbus 109 tel. 14 050
9300 AC RODEN
[redacted]@gemeentennoordenveld.nl www.gemeentennoordenveld.nl

Van: [redacted]@aaenhunze.nl
Verzonden: woensdag 12 juli 2017 09:27
Aan: [redacted]
CC: [redacted]@bynaarlo.nl [redacted] [redacted]@assen.nl [redacted]
Onderwerp: RE: tweede concept brief aan EZ
Urgentie: Hoog

Dag [redacted]

Ik lees nu de aangepaste conceptbrief. inhoudelijk prima. Het verwoordt nu nog duidelijker het standpunt dat onze inwoners gelijke rechten krijgen als in Groningen.
Dus op basis van de vier pijlers uit het protocol voor Groningen.

Ondertekening

Vanuit de afspraak in het overleg van vorige week en de (coördinerende-/initiatief) rol van de provincie vind ik de 1^e versie qua ondertekening logischer.
De bestuurlijke afspraak betreft alleen de initiatiefrol(denkkracht) bij provincie en Assen voor wat betreft het opstellen van het protocol.
Een meer nadrukkelijke gezamenlijke ondertekening of het met name noemen van de betrokken gemeenten heeft mijn nadrukkelijke voorkeur.

Met vriendelijke groet,

[redacted]
Projectcoördinator - beleidsmedewerker RO
Gemeente Aa en Hunze
Postbus 93 • 9460 AB Gieten
Spielersteeg 1 • 9461 BH Gieten
www.aaenhunze.nl
[redacted]

Van: [redacted]@drenthe.nl
Verzonden: dinsdag 11 juli 2017 16:53
Onderwerp: tweede concept brief aan EZ

Collega,

Hartelijk dank voor alle reacties! Het gaat vooral om nuances, accenten en tekstuele verbeteringen.
Ze zijn heel waardevol en ik heb ze verwerkt in een nieuw concept dat ik bij deze toezendt.
Voor de duidelijkheid heb ik alle wijzigingen bijgehouden zodat je kunt vergelijken met de oude versie.
Conform bestuurlijke afspraak stelt Assen voor dat de brief van Assen en Drenthe samen is namens allen.
Reacties kan ik morgen nog verwerken.
Hartelijk dank nogmaals.

Groet, [redacted]

Van: [redacted]
Verzonden: maandag 10 juli 2017 16:20
Aan: [redacted]@noorderzijvest.nl; [redacted]@aaenhunze.nl; [redacted]@coevorden.nl; [redacted]@dewoldenhoogeveen.nl; [redacted]@dewoldenhoogeveen.nl; [redacted]@hunzeenaas.nl; [redacted]@hunzeenaas.nl; [redacted]@vechtstromen.nl; [redacted]@wdodelta.nl; [redacted]@wdodelta.nl; [redacted]@wdodelta.nl; [redacted]@emmen.nl; [redacted]@borger-odoorn.nl; [redacted]@meppel.nl; [redacted]@middrendrenthe.nl; [redacted]@gemeentennoordenveld.nl; [redacted]@bynaarlo.nl; [redacted]@assen.nl; [redacted]@gemeentewesterveld.nl; [redacted]@ruddrenthe.nl [redacted]
Onderwerp: concept brief aan EZ
Urgentie: Hoog

Outlook lag er uit dus het duurde wat langer. Graag jullie reactie vandaag of morgen.
NB: dit is concept zet ik intern en extern tegelijk uitzet omdat ik anders te weinig tijd heb.

Bij voorbaat dank!

[redacted]

Van: [redacted]
Verzonden: maandag 10 juli 2017 14:06
Aan: [redacted]
[redacted]
[redacted]
[redacted]
Onderwerp: RE: Afspraken-/actiepuntenlijstje overleg extern kennisnetwerk mijnbouwwet

Collega's,

Zopas kreeg ik te horen dat er woensdag naar verwachting een motie wordt ingediend over schade afhandeling en gelijke rechten daarbij zoals we bespraken.
De conceptbrief moet ik daarom donderdag aanleveren zodat hij volgende week dinsdag in het college kan.
Het zou mooi zijn als ik dan weet of ik mag schrijven dat het mede namens jullie is.
Ik probeer jullie straks het concept te sturen.

Groet, [redacted]

Van: [redacted]

Verzonden: vrijdag 7 juli 2017 13:19

Aan: [REDACTED]

Onderwerp: Afspraken-/actiepuntenlijstje overleg extern kennisnetwerk mijnbouwwet

Dag allemaal,
Bijgaand het afspraken-/actiepuntenlijstje van gisteren. **Voor degenen die er niet bij waren: afgesproken is dat iedereen de naam van zijn/haar vervanger doorgeeft met mailadres en het telefoonnummer van hem/haarzelf en vervanger. Dit wordt in een contactpersonenlijst gezet door mij. Verder is afgesproken dat het concept schadeprotocol wat bijgevoegd was bij de agenda door iedereen besproken wordt met zijn/haar bestuurder en binnen 14 dagen de uitkomst terugkoppelt.** Er volgt een datumprikker voor het volgend overleg.

Met vriendelijke groet,
[REDACTED]

Team Milieu, Bodem en Energie
Telefoon 0592-[REDACTED]
www.provincie.drenthe.nl
<image002.png>

DISCLAIMER:

Aan de informatie in deze e-mail en ieder aangehecht databestand kunnen geen rechten worden ontleend en de gemeente Aa en Hunze aanvaardt geen aansprakelijkheid voor schade als gevolg van onjuistheden en/of gedateerde informatie.
Als u niet de bedoelde ontvanger bent wilt u dan dit bericht en ieder aangehecht databestand verwijderen en de afzender hiervan via e-mail op de hoogte stellen.

This email was scanned by Bitdefender

DISCLAIMER:

Aan de informatie in deze e-mail en ieder aangehecht databestand kunnen geen rechten worden ontleend en de gemeente Aa en Hunze aanvaardt geen aansprakelijkheid voor schade als gevolg van onjuistheden en/of gedateerde informatie.
Als u niet de bedoelde ontvanger bent wilt u dan dit bericht en ieder aangehecht databestand verwijderen en de afzender hiervan via e-mail op de hoogte stellen.

This email was scanned by Bitdefender

Disclaimer:

Aan de informatie in deze e-mail en ieder aangehecht databestand kunnen geen rechten worden ontleend. De e-mail is vertrouwelijk en is uitsluitend bestemd voor de geadresseerde. De gemeente Assen aanvaardt geen aansprakelijkheid voor schade als gevolg van onjuistheden, gedateerde informatie of van een onjuiste en onvolledige verzending en ontvangst van informatie.

This email was scanned by Bitdefender

DISCLAIMER:

Aan de informatie in deze e-mail en ieder aangehecht databestand kunnen geen rechten worden ontleend en de gemeente Aa en Hunze aanvaardt geen aansprakelijkheid voor schade als gevolg van onjuistheden en/of gedateerde informatie.
Als u niet de bedoelde ontvanger bent wilt u dan dit bericht en ieder aangehecht databestand verwijderen en de afzender hiervan via e-mail op de hoogte stellen.

This email was scanned by Bitdefender



Date : 25-4-2016 09:37:40

F [REDACTED]

T [REDACTED]

Subject : RE: Tweet door Willemien Meeuwissen op Twitter

Attachment : Kopie van overzicht winningsplannen DrentheDW.xlsx:image001.jpg;

16.1054

Bij deze.

Mvg, [REDACTED]

Van: [REDACTED]

Verzonden: vrijdag 22 april 2016 14:13

Aan: [REDACTED]

CC: [REDACTED]@tynaarlo. nl'

Onderwerp: RE: Tweet door Willemien Meeuwissen op Twitter

Zal zeker in een behoefte voorzien.

Maar volgens mij is EZ nu eerst aan zet. Het is van de kant van EZ nu al wel weer een tijdje stil. Ik ga morgen wel naar de open dag van de NAM.

Ons college heeft ingestemd met de vorming van een kopgroep in Drenthe in analogie met Groningen tbv de adviesrol van lokale overheden. Ik neem het initiatief om de animo hiervoor bij de overige gemeenten en waterschappen te polsen.

Prettig weekeinde!

Met vriendelijke groeten,

[REDACTED]
Beleidspecialist

Gemeente Assen

Noordersingel 33 | Assen

Postbus 30018 | 9400 RA | Assen

[REDACTED]
[REDACTED]
[REDACTED]@assen.nl
website: www.assen.nl

Van: [REDACTED]@drenthe.nl]

Verzonden: vrijdag 22 april 2016 13:44

Aan: [REDACTED]@aaenhunze.nl>

CC: [REDACTED] [REDACTED] [REDACTED]

Onderwerp: Re: Tweet door Willemien Meeuwissen op Twitter

Dag allemaal

Dit verhaal van NAM is geweest op instigatie van de staten en zij hebben het contact met NAM gelegd . Het was blijkbaar niet de bedoeling dat dit ook gelijk voor een breder gehoor zou worden georganiseerd.

NAM heeft wel aangeven graag informatie te willen verstrekken aan ieder die geïnteresseerd is. Jullie zouden NAM dus kunnen benaderen met het verzoek dezelfde of een vergelijkbare presentatie voor jullie bestuurders te houden.

Het contact hiervoor is [REDACTED]@shell.com

Prettig weekend.

M [REDACTED]

Verzonden vanaf mijn Samsung-apparaat

----- Oorspronkelijk bericht -----

V [REDACTED]@aaenhunze.nl>

Datum: 22-04-2016 09:04 (GMT+01:00)

A [REDACTED]@drenthe.nl>

Cc [REDACTED]@assen.nl>, "[REDACTED]@tynaarlo. nl" [REDACTED]@tynaarlo.nl>

Onderwerp: Tweet door Willemien Meeuwissen op Twitter

Hoi [REDACTED], was misschien ook wel interessant geweest voor onze bestuurders, raadsleden.

Groeten [REDACTED]

[REDACTED] [REDACTED]@WMeeuwissen)

20-04-16 09:43
Heldere presentatie van @NAMby bij @psdrenthe over alle activiteiten in Drenthe. pic.twitter.com/aDpEiBeK0p

[Download](#) de Twitter-app

Verstuurd vanaf mijn iPad

DISCLAIMER:

Aan de informatie in deze e-mail en ieder aangehecht databestand kunnen geen rechten worden ontleend en de gemeente Aa en Hunze aanvaardt geen aansprakelijkheid voor schade als gevolg van onjuistheden en/of gedateerde informatie.

Als u niet de bedoelde ontvanger bent wilt u dan dit bericht en ieder aangehecht databestand verwijderen en de afzender hiervan via e-mail op de hoogte stellen.

Disclaimer:

Aan de informatie in deze e-mail en ieder aangehecht databestand kunnen geen rechten worden ontleend. De e-mail is vertrouwelijk en is uitsluitend bestemd voor de geadresseerde. De gemeente Assen aanvaardt geen aansprakelijkheid voor schade als gevolg van onjuistheden, gedateerde informatie of van een onjuiste en onvolledige verzending en ontvangst van informatie.

Winningsplan	Veld	Provincies	Gemeenten	Waterschappen	contactpersonen	telefoonnummer	email		
Annerveen	Annerveen	Drenthe					██████████@drenthe.nl	x	Arjan vH
							██████████@drenthe.nl	x	
							██████████@drenthe.nl	x	
							██████████@drenthe.nl	??	
							██████████@drenthe.nl		
							██████████@drenthe.nl	x	
							██████████@drenthe.nl	x	
							██████████@ruddrenthe.nl	x	
							██████████@ruddrenthe.nl	x	
							██████████@ruddrenthe.nl	x	
Westerveld	Vries (Noord, Zuid en Centraal)		Aa en Hunze				██████████@aaenhunze.nl		Henk vd Leij
							██████████@aaenhunze.nl		
							██████████@aaenhunze.nl		
							██████████@middendrenthe.nl	x	
							██████████@gemeentenoordenveld.nl	x	
							██████████@gemeentenoordenveld.nl	x	
							██████████@assen.nl	x	
							██████████@assen.nl		
							██████████@assen.nl	x	
							██████████@assen.nl		
Kiel-Windeweer	Kiel-Windeweer		Tynaarlo				██████████@tynaarlo.nl		
							██████████@tynaarlo.nl		
							██████████@tynaarlo.nl		
							██████████@noorderzijvest.nl		
							██████████@noorderzijvest.nl		
							██████████@noorderzijvest.nl		
							██████████@wdodelta.nl	x	
							██████████@wdodelta.nl		
							██████████@hunzeenaas.nl		
							██████████@hunzeenaas.nl		
Coevorden	Coevorden		Hoogeveen Coevorden						
Schoonebeek Olieveld	Schoonebeek Olieveld		Coevorden Emmen						
Wanneperveen	Wanneperveen		Meppel De Wolden Westerveld						
Diever	Diever		Westerveld						
Vinkega	Vinkega		Westerveld						

Reest en Wieden en Groot-Salland zijn nu Drents Overijsselse Delta
Velt en Vecht is nu Vechtstromen
Voor Noorderzijvest Groningen: ██████████@noorderzijvest.nl
& graag ook reactie naar Infoloket

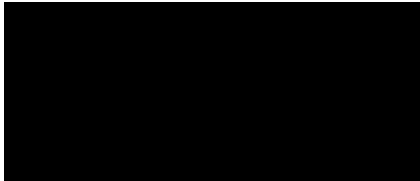

Date : 9-3-2016 13:00:10

[redacted] ninez.nl
 [redacted]
 [redacted]@hunzeenaas.nl, "[redacted]@aaenhunze.nl" [redacted]@aaenhunze.nl, "[redacted]@aaenhunze.nl" [redacted]@aaenhunze.nl,
 [redacted]middendrenthe.nl" [redacted]middendrenthe.nl, "[redacted]@gemeentenoordenveld.nl" [redacted]@gemeentenoordenveld.nl,
 [redacted]
 [redacted]@assen.nl, [redacted]@tynaarlo.nl" [redacted]@tynaarlo.nl, [redacted]@noorderzijvest.nl" [redacted]@noorderzijvest.nl, "[redacted]@noorderzijvest.nl"
 [redacted]noorderzijvest.nl, [redacted]@noorderzijvest.nl" [redacted]@noorderzijvest.nl, [redacted]@wdodelta.nl" [redacted]wdodelta.nl,
 [redacted]hunzeenaas.nl" [redacted]@hunzeenaas.nl, [redacted]@tynaarlo.nl" [redacted]@tynaarlo.nl, [redacted]@hunzeenaas.nl"
 [redacted]@hunzeenaas.nl, "[redacted]@dewoldenhoogeveen.nl" [redacted]@dewoldenhoogeveen.nl, "[redacted]coevorden.nl" [redacted]coevorden.nl,
 [redacted]@vechtstromen.nl" [redacted]@vechtstromen.nl, "[redacted]coevorden.nl" [redacted]@coevorden.nl, [redacted]@emmen.nl"
 [redacted]@emmen.nl, "[redacted]echtstromen.nl" [redacted]@vechtstromen.nl, "[redacted]@ruddrenthe.nl" [redacted]@ruddrenthe.nl,
 [redacted]
 [redacted]@wdodelta.nl" [redacted]wdodelta.nl, [redacted]@wdodelta.nl" [redacted]wdodelta.nl, [redacted]gemeentewesterveld.nl"
 [redacted]gemeentewesterveld.nl, "[redacted]@wdodelta.nl" [redacted]wdodelta.nl, [redacted]gemeentewesterveld.nl" [redacted]@gemeentewesterveld.nl,
 [redacted]

Cc : [redacted]
 _O=MINLNV_OU=EXCHANGE+20ADMINISTRATIVE+20GROUP+20+28FYDIBOHF23SPDLT+29_CN=RECIPIENTS_CN=G+2E [redacted]@minlnv.local,

Subject : RE: Uitnodigng Informatiesessie Drenthe

Geachte heer, mevrouw,

Voor zover u nog niet heeft gereageerd verzoek ik u vriendelijk alsnog aan te geven of u aanwezig wilt zijn bij de bijeenkomst maandag 14 maart a.s. zoals hieronder beschreven.

U kunt u aan- of afmelden middels een reactie op deze mail aan mij gericht.

Met vriendelijke groet,

Van: [redacted] Namens [redacted]

Verzonden: maandag 22 februari 2016 11:06

Aan: [redacted]@drenthe.nl'; [redacted]@aaenhunze.nl'; [redacted]aaenhunze.nl'; [redacted]@tynaarlo.nl'; [redacted]@hunzeenaas.nl'; [redacted]aaenhunze.nl'; [redacted]aaenhunze.nl';
 [redacted]@middendrenthe.nl'; [redacted]gemeentenoordenveld.nl'; [redacted]@gemeentenoordenveld.nl'; [redacted]@assen.nl'; [redacted]@assen.nl'; [redacted]@assen.nl';
 [redacted]tynaarlo.nl'; [redacted]@noorderzijvest.nl'; [redacted]@noorderzijvest.nl'; [redacted]@noorderzijvest.nl'; [redacted]@wdodelta.nl'; [redacted]@hunzeenaas.nl'; [redacted]@tynaarlo.nl';
 [redacted]@hunzeenaas.nl'; [redacted]dewoldenhoogeveen.nl'; [redacted]@coevorden.nl'; [redacted]@vechtstromen.nl'; [redacted]@coevorden.nl'; [redacted]@emmen.nl';
 [redacted]@vechtstromen.nl'; [redacted]@ruddrenthe.nl'; [redacted]@dewoldenhoogeveen.nl'; [redacted]@gemeentewesterveld.nl'; [redacted]@wdodelta.nl'; [redacted]@wdodelta.nl';
 [redacted]gemeentewesterveld.nl'; [redacted]@wdodelta.nl'; [redacted]@gemeentewesterveld.nl'; [redacted]@wdodelta.nl'

CC: [redacted]

Onderwerp: Uitnodigng Informatiesessie Drenthe

Geachte heer, mevrouw,

Op 26 november 2015 is het wetsvoorstel tot wijziging van de Mijnbouwwet ingediend bij de Tweede Kamer (TK, 2015-2016, 34348, nr. 2 en nr. 3). Naar verwachting zal dit wetsvoorstel medio 2016 in werking treden. Het wetsvoorstel betreft, zoals u wellicht weet, onder andere de implementatie van de maatregelen aangekondigd naar aanleiding van het OVV-rapport over de aardbevingen in Groningen.

In het wetsvoorstel tot wijziging van de Mijnbouwwet wordt, t.a.v. de winningsplannen onder andere geregeld dat:

- o bij een besluit van de Minister omtrent instemming met een winningsplan of een belangrijke wijziging van een reeds bestaand winningsplan, de betrokken provincies, de betrokken gemeenten en de betrokken waterschappen afzonderlijk kunnen adviseren;
- o Voor het besluit omtrent instemming met een wijziging van een winningsplan voortaan, net als voor de instemming met een winningsplan, de uitgebreide voorbereidingsprocedure zal worden gehanteerd;
- o De toetsing- en instemmingsgronden worden uitgebreid.

De Minister heeft toegezegd dat vooruitlopend op de inwerkingtreding van de gewijzigde Mijnbouwwet de winningsplannen al volgens de nieuwe procedure beoordeeld zullen worden.

Vooruitlopend op het formele adviesverzoek aan de betrokken provincies, betrokken gemeenten en betrokken waterschappen, willen wij komende maanden per provincie (voor de betreffende provincie inclusief de betrokken gemeenten en waterschappen) een informatiesessie organiseren. In deze informatiesessie zal een toelichting worden gegeven op de inhoud van winningsplannen, de betrokken adviseurs en de toetsingsgronden. Hiermee hopen wij eventuele onduidelijkheden vooraf weg te nemen.

Graag willen wij u uitnodigen voor de informatiesessie "Drenthe" die plaats zal vinden op 14 maart 2016 van 11.00 tot 13.00 uur op het Provinciehuis, Westerbrink 1 in Assen.

De sessie zal informeren van aard zijn en ziet er globaal als volgt uit:

- Presentatie over winningsplannen (door EZ);
- Presentatie effect analyse gevolgen van aardbevingen (Seismische risico-analyse) (door Sodm/TNO).

Naast deze presentaties zullen tijdens de sessie o.a. ook de volgende vragen aan de orde komen:

- o Wat hebben gemeenten, provincies en waterschappen nodig om advies te kunnen geven?
- o Wat kan worden verwacht van de inhoud van de adviezen?

Naast deze informatiesessie zal vervolgens voor de winningsplannen Westerveld en Diever op een later moment een aparte bijeenkomst worden gepland. De invulling van deze nog te plannen bijeenkomst willen wij ook graag tijdens de informatiesessie van 14 maart 2016 met u bespreken.

Graag verneem ik per ommekeer of u bij de informatiesessie van 14 maart 2016 aanwezig zult zijn. Indien u verhinderd bent, dan hoop ik dat een andere vertegenwoordiger van uw organisatie aanwezig kan zijn.

Mocht u nog vragen hebben naar aanleiding van dit bericht, dan kunt u contact met mij of Caroline van Dalen opnemen via onderstaande contactgegevens.

Met vriendelijke groet,

Jaccomien van Beek
 Directie Energie & Omgeving
 Ministerie van Economische Zaken

Of
 Caroline van Dalen
 Directie Energie & Omgeving
 Ministerie van Economische Zaken

Dit bericht kan informatie bevatten die niet voor u is bestemd. Indien u niet de geadresseerde bent of dit bericht abusievelijk aan u is gezonden, wordt u verzocht dat aan de afzender te melden en het bericht te verwijderen.

De Staat aanvaardt geen aansprakelijkheid voor schade, van welke aard ook, die verband houdt met risico's verbonden aan het elektronisch verzenden van berichten.

This message may contain information that is not intended for you. If you are not the addressee or if this message was sent to you by mistake, you are requested to inform the sender and delete the message.

The State accepts no liability for damage of any kind resulting from the risks inherent in the electronic transmission of messages.

Date : 1-3-2016 16:27:43

16.1056

From : [REDACTED]

T [REDACTED]

Subject : RE: Uitnodigng Informatiesessie Drenthe

Dag mevrouw [REDACTED],

Bedankt voor de uitnodiging.

Ik zal 14 maart namens de gemeente Assen aanwezig zijn evenals mijn collega dhr [REDACTED]
I.v.m. ziekte is het nu nog onzeker of collega [REDACTED] erbij kan zijn.

Ik verwacht u hiermee voldoende te hebben geïnformeerd.

Met vriendelijke groeten,

[REDACTED]
Beleidspecialist

Gemeente Assen

Noordersingel 33 | Assen

Postbus 30018 | 9400 RA | Assen

T 0592 - 366 [REDACTED]

M 06- [REDACTED]

E [REDACTED]@assen.nl

website: www.assen.nl

Van: [REDACTED]@minez.nl | Namens [REDACTED]

Verzonden: maandag 22 februari 2016 11:06

Aan: [REDACTED]@drenthe.nl; [REDACTED]@aaenhunze.nl; [REDACTED]@aaenhunze.nl;
[REDACTED]@tynaarlo.nl; [REDACTED]@hunzeenaas.nl; [REDACTED]@aaenhunze.nl;
[REDACTED]@aaenhunze.nl; [REDACTED]@middendrenthe.nl; [REDACTED]
[REDACTED]@gemeentenoordenveld.nl; [REDACTED]@gemeentenoordenveld.nl; [REDACTED]
[REDACTED]@tynaarlo.nl; [REDACTED]@noorderzijvest.nl;
[REDACTED]@noorderzijvest.nl; 'advies@noorderzijvest.nl' <advies@noorderzijvest.nl>; [REDACTED]@wdodelta.nl;
[REDACTED]@hunzeenaas.nl; [REDACTED]@tynaarlo.nl; [REDACTED]@hunzeenaas.nl;
[REDACTED]@dewoldenhoogeveen.nl; [REDACTED]@coevorden.nl; [REDACTED]
[REDACTED]@vechtstromen.nl; [REDACTED]@coevorden.nl; [REDACTED]
[REDACTED]@vechtstromen.nl; [REDACTED]@ruddrenthe.nl; [REDACTED]@dewoldenhoogeveen.nl;
[REDACTED]@gemeentewesterveld.nl; [REDACTED]@wdodelta.nl; [REDACTED]
[REDACTED]@gemeentewesterveld.nl; [REDACTED]@wdodelta.nl

CC: [REDACTED]@minez.nl; [REDACTED]@leeg.agro.nl; [REDACTED]@minez.nl;
[REDACTED]@minez.nl

Onderwerp: Uitnodigng Informatiesessie Drenthe

Geachte heer, mevrouw,

Op 26 november 2015 is het wetsvoorstel tot wijziging van de Mijnbouwwet ingediend bij de Tweede Kamer (TK, 2015-2016, 34348, nr. 2 en nr. 3). Naar verwachting zal dit wetsvoorstel medio 2016 in werking treden. Het wetsvoorstel betreft, zoals u wellicht weet, onder andere de implementatie van de maatregelen aangekondigd naar aanleiding van het OVV-rapport over de aardbevingen in Groningen.

In het wetsvoorstel tot wijziging van de Mijnbouwwet wordt, t.a.v. de winningsplannen onder andere geregeld dat:

- o bij een besluit van de Minister omtrent instemming met een winningsplan of een belangrijke wijziging van een reeds bestaand winningsplan, de betrokken provincies, de betrokken gemeenten en de betrokken waterschappen afzonderlijk kunnen adviseren;
- o Voor het besluit omtrent instemming met een wijziging van een winningsplan voortaan, net als voor de instemming met een winningsplan, de uitgebreide voorbereidingsprocedure zal worden gehanteerd;
- o De toetsing- en instemmingsgronden worden uitgebreid.

De Minister heeft toegezegd dat vooruitlopend op de inwerkingtreding van de gewijzigde Mijnbouwwet de winningsplannen al volgens de nieuwe procedure beoordeeld zullen worden.

Vooruitlopend op het formele adviesverzoek aan de betrokken provincies, betrokken gemeenten en betrokken waterschappen, willen wij komende maanden per provincie (voor de betreffende provincie inclusief de betrokken gemeenten en waterschappen) een informatiesessie organiseren. In deze informatiesessie zal een toelichting worden gegeven op de inhoud van winningsplannen, de betrokken adviseurs en de toetsingsgronden. Hiermee hopen wij eventuele onduidelijkheden vooraf weg te nemen.

Graag willen wij u uitnodigen voor de informatiesessie "Drenthe" die plaats zal vinden op 14 maart 2016 van 11.00 tot 13.00 uur op het Provinciehuis, Westerbrink 1 in Assen.

De sessie zal informeren van aard zijn en ziet er globaal als volgt uit:

- Presentatie over winningsplannen (door EZ);
- Presentatie effect analyse gevolgen van aardbevingen (Seismische risico-analyse) (door Sodm/TNO).

Naast deze presentaties zullen tijdens de sessie o.a. ook de volgende vragen aan de orde komen:

- o Wat hebben gemeenten, provincies en waterschappen nodig om advies te kunnen geven?
- o Wat kan worden verwacht van de inhoud van de adviezen?

Naast deze informatiesessie zal vervolgens voor de winningsplannen Westerveld en Diever op een later moment een aparte bijeenkomst worden gepland. De invulling van deze nog te plannen bijeenkomst willen wij ook graag tijdens de informatiesessie van 14 maart 2016 met u bespreken.

Graag verneem ik per ommekeer of u bij de informatiesessie van 14 maart 2016 aanwezig zult zijn. Indien u verhinderd bent, dan hoop ik dat een andere vertegenwoordiger van uw organisatie aanwezig kan zijn.

Mocht u nog vragen hebben naar aanleiding van dit bericht, dan kunt u contact met mij of Caroline van Dalen opnemen via onderstaande contactgegevens.

Met vriendelijke groet,

Jaccommien van Beek
Directie Energie & Omgeving
Ministerie van Economische Zaken

Of
Caroline van Dalen
Directie Energie & Omgeving

Dit bericht kan informatie bevatten die niet voor u is bestemd. Indien u niet de geadresseerde bent of dit bericht abusievelijk aan u is gezonden, wordt u verzocht dat aan de afzender te melden en het bericht te verwijderen.

De Staat aanvaardt geen aansprakelijkheid voor schade, van welke aard ook, die verband houdt met risico's verbonden aan het elektronisch verzenden van berichten.

This message may contain information that is not intended for you. If you are not the addressee or if this message was sent to you by mistake, you are requested to inform the sender and delete the message.

The State accepts no liability for damage of any kind resulting from the risks inherent in the electronic transmission of messages.

Mocht u nog vragen hebben naar aanleiding van dit bericht, dan kunt u contact met mij of Caroline van Dalen opnemen via onderstaande contactgegevens.

Met vriendelijke groet,

████████████████████
Directie Energie & Omgeving
Ministerie van Economische Zaken

Of

████████████████████
Directie Energie & Omgeving
Ministerie van Economische Zaken

Dit bericht kan informatie bevatten die niet voor u is bestemd. Indien u niet de geadresseerde bent of dit bericht abusievelijk aan u is gezonden, wordt u verzocht dat aan de afzender te melden en het bericht te verwijderen.

De Staat aanvaardt geen aansprakelijkheid voor schade, van welke aard ook, die verband houdt met risico's verbonden aan het elektronisch verzenden van berichten.

This message may contain information that is not intended for you. If you are not the addressee or if this message was sent to you by mistake, you are requested to inform the sender and delete the message.

The State accepts no liability for damage of any kind resulting from the risks inherent in the electronic transmission of messages.

Disclaimer:

Aan de informatie in deze e-mail en ieder aangehecht databestand kunnen geen rechten worden ontleend. De e-mail is vertrouwelijk en is uitsluitend bestemd voor de geadresseerde. De gemeente Assen aanvaardt geen aansprakelijkheid voor schade als gevolg van onjuistheden, gedateerde informatie of van een onjuiste en onvolledige verzending en ontvangst van informatie.

Date : 20-6-2018 17:36:04

From : [REDACTED]@shell.com

16.1058

Subject : Re: Uitstel

Ok, mooi.

Dank!

Verstuurd vanaf mijn iPhone

Op 20 jun. 2018 om 16:36 heeft [REDACTED] [assen.nl](mailto:[REDACTED]@assen.nl)> het volgende geschreven:

[REDACTED]

In vervolg op ons telefoongesprek.

Ik heb net gesproken met [REDACTED] van EZK. Het besluit over Westerveld wordt pas na de zomer gepubliceerd. Reden: Ze redden het administratief niet.

Houd dit maar even bij je. Ik denk dat EZK het zelf ook met jullie gaat communiceren.

Met vriendelijke groet,

[REDACTED]
Beleidsregisseur

Gemeente Assen, Team Beleid
Postbus 30018, 9400 RA Assen

e-mail: [REDACTED]@assen.nl site: www.assen.nl

Disclaimer:

Aan de informatie in deze e-mail en ieder aangehecht databestand kunnen geen rechten worden ontleend. De e-mail is vertrouwelijk en is uitsluitend bestemd voor de geadresseerde. De gemeente Assen aanvaardt geen aansprakelijkheid voor schade als gevolg van onjuistheden, gedateerde informatie of van een onjuiste en onvolledige verzending en ontvangst van informatie.

Graag informeren wij u dat alle persoonsgegevens die verstrekt en gebruikt worden als onderdeel van de zakelijke relatie van de Shell business met haar klanten, leveranciers en partners, verwerkt worden in overeenstemming met het Shell Global Privacy beleid – Zakelijke Klanten, Leveranciers en Business Partners beschikbaar via de relevante webpagina onder de link www.shell.com zoals aangevuld met enige verdere specifieke en/of lokale privacy statements. Voor vragen of zorgen omtrent de verwerking van de persoonsgegevens, verwijzen wij u graag naar het Shell Global Privacy beleid – Zakelijke Klanten, Leveranciers en Business Partners of kunt u contact opnemen met de voor uw relevante Klantenservicecentrum

Date : 11-4-2018 11:38:33

F [REDACTED]

T [REDACTED]

Subject : RE: vanmiddag

Attachment : image001.jpg;

Ik ben het met [REDACTED] eens dat onze focus moet liggen op het regelen van onafhankelijke regelingen (nulmetingen, monitoring en schadeafhandeling). Daarnaast kunnen we de mensen van OMEN beter verwijzen naar initiatieven uit de onze provincie, zoals bijvoorbeeld het nieuwe Platform Mijnbouwschade *), Wie weet dat hier een soort Drents Gasberaad (of mijnbouw) ontstaat. Zo is het Groninger Gasberaad gevormd als vervolg op de 'Dialogtafel' en zetelt in het provinciehuis Groningen.
Het Groninger Gasberaad wordt overigens ook gesubsidieerd door de overheid (EZK).

*) <http://www.rtvdrenthe.nl/nieuws/131055/Platform-Mijnbouwschade-wil-zo-snel-mogelijk-in-gesprek-met-gedeputeerde-Stelpstra>

**) <http://gasberaad.nl/>

Van: [REDACTED]
Verzonden: woensdag 11 april 2018 11:07
Aan: [REDACTED]
Onderwerp: vanmiddag

Dat lijkt mij een wijs besluit.
 Het lijkt mij effectiever dat jullie vanmiddag bespreken dat we bij EZK aandringen op het regelen van onafhankelijke monitoring tegelijk met het inrichten van de onafhankelijk schaderegeling.
 Ik kan er helaas niet bij zijn.

Van: [REDACTED]@assen.nl>
Verzonden: woensdag 11 april 2018 9:45
Aan: [REDACTED]@gemeentenoordenveld.nl>
CC: [REDACTED]@aaenhunze.nl [REDACTED]@tynaarlo.nl [REDACTED]@drenthe.nl>
Onderwerp: RE: OMEM

[REDACTED]
 Terechte vraag. Marco wilde dit mondeling doen. Hij heeft onderstaand verzoek gekregen.

Ons idee is om niet mee te gaan in het verzoek. Het kan zijn dat OMEM paniek gaat zaaien en er zitten ook commerciële belangen achter van de individuele leden (bouwkundige onderzoeken + advisering).

Groet,
 [REDACTED]

Van: [REDACTED]@hotmail.com]
Verzonden: donderdag 1 maart 2018 14:11
Aan: Bestuurssecretariaat <Bestuurssecretariaat@assen.nl>
CC: [REDACTED]@assen.nl>
Onderwerp: Re: Winningsplan Westerveld/Assen

Het College van B&W gemeente Assen,
 t.a.v. de Burgemeester,
 de weled. heer M. Out,
 per e-mail.

Geachte heer Out,

Naar aanleiding van de onderstaande mail van ruim een jaar geleden hebben de gemeenten Assen, Tynaarlo en Aa-en-Hunze, met adviezen vanuit het Kennisplatform OMEM, Onafhankelijk Meten Effecten Mijnbouw, gezamenlijk een stevig onderbouwde zienswijze ingediend bij Economische Zaken inzake de gaswinning binnen deze gemeenten.

Wij zijn nu ruim een jaar verder en de ontwikkelingen m.b.t. de gaswinning volgen elkaar snel op. Ook in Drenthe neemt het bewustzijn toe, maar ontbreekt het nog aan nuttige kennis.

Bij deze wil ik u vragen of de gemeente bereid is een locatie te faciliteren waar OMEM een voorlichtend en inzicht gevend symposium zou kunnen houden inzake een aantal aspecten van de gaswinning: bouwkundige aspecten en risico's, procedurele aspecten, de ondergrond, meten van effecten.

Er zijn geen kosten voor sprekers aan de orde, en wordt voor gewaakt dat de sprekers vanuit hun onafhankelijke deskundigheid hun voordrachten houden.

Graag vernemen wij of de gemeente bereid is een dergelijke locatie te faciliteren.

Met vriendelijke groet,
 hoogachtend,

[REDACTED]
 OMEM

Van: [REDACTED]@gemeentenoordenveld.nl]
Verzonden: woensdag 11 april 2018 9:27
Aan: [REDACTED]@assen.nl>
Onderwerp: OMEM

■
Nog even met betrekking tot de agenda van vanmiddag,
Verzoek van Platform OMEM komt mij niet heeel bekend voor...
Heb jij nadere info voor mij?
Met vriendelijke groet,



■
projectleider



Gemeente Noordenveld
Strategie en Ontwikkeling

Postbus 109 tel. 14 050
9300 AC RODEN

■ [@gemeentenordenveld.nl](mailto:info@gemeentenordenveld.nl) www.gemeentenordenveld.nl

This email was scanned by Bitdefender

Disclaimer:

Aan de informatie in deze e-mail en ieder aangehecht databestand kunnen geen rechten worden ontleend. De e-mail is vertrouwelijk en is uitsluitend bestemd voor de geadresseerde. De gemeente Assen aanvaardt geen aansprakelijkheid voor schade als gevolg van onjuistheden, gedateerde informatie of van een onjuiste en onvolledige verzending en ontvangst van informatie.

DISCLAIMER:

Aan de informatie in deze e-mail en ieder aangehecht databestand kunnen geen rechten worden ontleend en de gemeente Aa en Hunze aanvaardt geen aansprakelijkheid voor schade als gevolg van onjuistheden en/of gedateerde informatie.

Als u niet de bedoelde ontvanger bent wilt u dan dit bericht en ieder aangehecht databestand verwijderen en de afzender hiervan via e-mail op de hoogte stellen.



Date : 11-4-2018 11:58:42

16.1060

Subject : RE: vanmiddag
Attachment : image001.jpg;

Heren,
Het onderwerp OMEM staat onder aan de agenda en hoeft wat mij betreft maar 30 seconden te kosten. ☺
Ik ben het eens met [REDACTED]. Wat mij betreft komt dit onderwerp gelijk aanbod bij het eerste agendapunt.
Groet,
[REDACTED]

Van: [REDACTED]
Verzonden: woensdag 11 april 2018 11:38
Aan: [REDACTED]<[REDACTED]@drenthe.nl>; [REDACTED]<[REDACTED]@assen.nl>; [REDACTED]<[REDACTED]@gemeentenoordenveld.nl>; [REDACTED]
Onderwerp: RE: vanmiddag

Ik ben het met [REDACTED] eens dat onze focus moet liggen op het regelen van onafhankelijke regelingen (nulmetingen, monitoring en schadeafhandeling). Daarnaast kunnen we de mensen van OMEN beter verwijzen naar initiatieven uit de onze provincie, zoals bijvoorbeeld het nieuwe Platform Mijnbouwschade *), Wie weet dat hier een soort Drents Gasberaad (of mijnbouw) ontstaat. Zo is het Groninger Gasberaad gevormd als vervolg op de 'Dialogtafel' en zetelt in het provinciehuis Groningen.
Het Groninger Gasberaad wordt overigens ook gesubsidieerd door de overheid (EZK).

*) <http://www.rtvdrenthe.nl/nieuws/131055/Platform-Mijnbouwschade-wil-zo-snel-mogelijk-in-gesprek-met-gedeputeerde-Stelpstra>

**) <http://gasberaad.nl/>

Van: [REDACTED]<[REDACTED]@drenthe.nl>
Verzonden: woensdag 11 april 2018 11:07
Aan: [REDACTED]
Onderwerp: vanmiddag

Dat lijkt mij een wijs besluit.
Het lijkt mij effectiever dat jullie vanmiddag bespreken dat we bij EZK aandringen op het regelen van onafhankelijke monitoring tegelijk met het inrichten van de onafhankelijk schaderegeling.
Ik kan er helaas niet bij zijn.

Van: [REDACTED]<[REDACTED]@assen.nl>
Verzonden: woensdag 11 april 2018 9:45
Aan: [REDACTED]<[REDACTED]@gemeentenoordenveld.nl>
CC: [REDACTED]<[REDACTED]@aaenhunze.nl>; [REDACTED]<[REDACTED]@tynaarlo.nl>; [REDACTED]<[REDACTED]@drenthe.nl>
Onderwerp: RE: OMEM

Dag [REDACTED]

Terechte vraag. Marco wilde dit mondeling doen. Hij heeft onderstaand verzoek gekregen.

Ons idee is om niet mee te gaan in het verzoek. Het kan zijn dat OMEM paniek gaat zaaien en er zitten ook commerciële belangen achter van de individuele leden (bouwkundige onderzoeken + advisering).

Groet,
[REDACTED]

Van: [REDACTED]<[REDACTED]@hotmail.com>
Verzonden: donderdag 1 maart 2018 14:11
Aan: Bestuurssecretariaat <Bestuurssecretariaat@assen.nl>
CC: [REDACTED]<[REDACTED]@assen.nl>
Onderwerp: Re: Winningsplan Westerveld/Assen

Het College van B&W gemeente Assen,
t.a.v. de Burgemeester,
de weled. heer M. Out,
per e-mail.

Geachte heer Out,

Naar aanleiding van de onderstaande mail van ruim een jaar geleden hebben de gemeenten Assen, Tynaarlo en Aa-en-Hunze, met adviezen vanuit het Kennisplatform OMEM, Onafhankelijk Meten Effecten Mijnbouw, gezamenlijk een stevig onderbouwde zienswijze ingediend bij Economische Zaken inzake de gaswinning binnen deze gemeenten.

Wij zijn nu ruim een jaar verder en de ontwikkelingen m.b.t. de gaswinning volgen elkaar snel op. Ook in Drenthe neemt het bewustzijn toe, maar ontbreekt het nog aan nuttige kennis.

Bij deze wil ik u vragen of de gemeente bereid is een locatie te faciliteren waar OMEM een voorlichtend en inzicht gevend symposium zou kunnen houden inzake een aantal aspecten van de gaswinning: bouwkundige aspecten en risico's, procedurele aspecten, de ondergrond, meten van effecten.

Er zijn geen kosten voor sprekers aan de orde, en wordt voor gewaakt dat de sprekers vanuit hun onafhankelijke deskundigheid hun voordrachten houden.

Graag vernemen wij of de gemeente bereid is een dergelijke locatie te faciliteren.

Met vriendelijke groet,
hoogachtend,

██████████,
OMEM

Van: ██████████@gemeentenoordenveld.nl]
Verzonden: woensdag 11 april 2018 9:27
Aan: ██████████@assen.nl>
Onderwerp: OMEM

██████████
Nog even met betrekking tot de agenda van vanmiddag.
Verzoek van Platform OMEM komt mij niet heeel bekend voor...
Heb jij nadere info voor mij?
Met vriendelijke groet,



Postbus 109 tel. 14 050
9300 AC RODEN

██████████@gemeentenoordenveld.nl www.gemeentenoordenveld.nl

This email was scanned by Bitdefender

Disclaimer:

Aan de informatie in deze e-mail en ieder aangehecht databestand kunnen geen rechten worden ontleend. De e-mail is vertrouwelijk en is uitsluitend bestemd voor de geadresseerde. De gemeente Assen aanvaardt geen aansprakelijkheid voor schade als gevolg van onjuistheden, gedateerde informatie of van een onjuiste en onvolledige verzending en ontvangst van informatie.

DISCLAIMER:

Aan de informatie in deze e-mail en ieder aangehecht databestand kunnen geen rechten worden ontleend en de gemeente Assen aanvaardt geen aansprakelijkheid voor schade als gevolg van onjuistheden en/of gedateerde informatie.

Als u niet de bedoelde ontvanger bent wilt u dan dit bericht en ieder aangehecht databestand verwijderen en de afzender hiervan via e-mail op de hoogte stellen.



Date : 24-1-2017 16:02:15

F

T

Cc : [redacted]@tynaarlo.nl, [redacted]@assen.nl

Subject : RE: Vergadering Overlegorgaan 6/2: Definitief advies gazamenlijke gemeenten - onderdeel DA - over winningsplan Westerveld 27dec2016.pdf

Hoi [redacted]

Heb vanmiddag even afstemming met mijn collega [redacted] gehad.

Wij scharen ons achter de reactie van [redacted] omtrent de brief van het Overlegorgaan Drentsche Aa.

Ter info: Ook Tynaarlo heeft zelf een reactie aan de minister gestuurd en dit is in het voortraject afgestemd met Aa en Hunze. De reacties zijn dan ook nagenoeg identiek.

Groet, [redacted]

Van: [redacted]

Verzonden: maandag 23 januari 2017 10:32

Aan: [redacted]

CC: [redacted]

Onderwerp: RE: Vergadering Overlegorgaan 6/2: Definitief advies gazamenlijke gemeenten - onderdeel DA - over winningsplan Westerveld 27dec2016.pdf

Hoi [redacted]

Prima brief, maar mis de kernboodschap in de eerste alinea. Dit zou je kunnen ondervangen door het door opnemen van (samenvatting) van het stukje onder 'Het best beschermde deel van Drenthe' of het samenvatten van het 'verzoek' aan begin van de brief.

Overigens is dit dus geen advies en (nog) geen zienswijze, waarvoor termijn later volgt na ontwerpbesluit Minister.

Zie bijgaand ter info nog onze brief bij het gezamenlijk advies

Met vriendelijke groet,

[redacted]
Projectcoördinator - beleidsmedewerker RO
Gemeente Aa en Hunze
Postbus 93 • 9460 AB Gieten
Spiekersteeg 1 • 9461 BH Gieten
www.aaenhunze.nl

Van: [redacted]@drenthe.nl

Verzonden: maandag 23 januari 2017 10:17

Aan: [redacted]@assen.nl, [redacted]

Onderwerp: Vergadering Overlegorgaan 6/2: Definitief advies gazamenlijke gemeenten - onderdeel DA - over winningsplan Westerveld 27dec2016.pdf

H [redacted]

Ik stuur de bijgevoegde samenvatting + onderdeel Nationaal Park Drentsche Aa mee met stukken vergadering Overlegorgaan Drentsche Aa d.d. 6 februari a.s.. Ik voeg de brief van GS er ook bij.

Daarnaast een concept-zienswijze namens het Overlegorgaan (bijgevoegd).

Akkoord zo?

Gr. [redacted]

Uw bericht kan nu met het volgende bijlagen of koppelingen worden verzonden:

Definitief advies gazamenlijke gemeenten - onderdeel DA - over winningsplan Westerveld 27dec2016.pdf

DISCLAIMER:

Aan de informatie in deze e-mail en ieder aangehecht databestand kunnen geen rechten worden ontleend en de gemeente Aa en Hunze aanvaardt geen aansprakelijkheid voor schade als gevolg van onjuistheden en/of gedateerde informatie.

Als u niet de bedoelde ontvanger bent wilt u dan dit bericht en ieder aangehecht databestand verwijderen en de afzender hiervan via e-mail op de hoogte stellen.

Date : 5-12-2016 11:25:54

From : [REDACTED]

To : "[REDACTED]@tynaarlo.nl, "[REDACTED]@drenthe.nl

Subject : RE: verslag 1e bijeenkomst casco-advies winningsplan Westerveld

Dag [REDACTED],

Het idee is prima maar ik heb donderdag ook geen mogelijkheid.

Is voor jullie vrijdag een optie? Dat is zo'n dag dat ik geen afspraken heb en kunnen we in alle rust aan het casco-advies gaan werken.

Ik wil voor die tijd een dummy-rapport maken gebaseerd op het advies van Groningen waar we dan alle teksten in kunnegaan kopiëren.

Met vriendelijke groeten,

[REDACTED]
Beleidspecialist

.....
Gemeente Assen

Noordersingel 33 | Assen

Postbus 30018 | 9400 RA | Assen

.....
T 0592 - [REDACTED]

E [REDACTED]@assen.nl

website: www.assen.nl

Van: [REDACTED]

Verzonden: maandag 5 december 2016 11:03

Aan: [REDACTED]

CC: [REDACTED]

Onderwerp: RE: verslag 1e bijeenkomst casco-advies winningsplan Westerveld

Ik ben donderdag beschikbaar vanaf 2 uur in de middag

Van: [REDACTED]@drenthe.nl]

Verzonden: maandag 5 december 2016 10:09

Aan: [REDACTED]

CC: [REDACTED]

Onderwerp: RE: verslag 1e bijeenkomst casco-advies winningsplan Westerveld

Hoi [REDACTED],

Mooi dat het verslag er zo snel is, en nog lekker helder en beknopt ook!

De afspraak is dat jij met [REDACTED] van de bijdragen een geheel maken straks en in verband daarmee heb ik een vraag aan jou in CC aan [REDACTED]

Ik denk dat er een duwtje nodig is om het samenwerken aan teksten te bevorderen en het risico te beperken dat het lastig voor jullie wordt om eind volgende week er chocola van te maken.

Mijn voorstel is dat we voor komende donderdag op een inloopuurtje met koffie annex werklunch doen om een uur of 11 voor wie toevallig in de gelegenheid is daartoe.

Vind je het een goed idee dat ik dat regel?

Groet, [REDACTED]

Van: [REDACTED]@assen.nl]

Verzonden: donderdag 1 december 2016 15:19

Aan: [REDACTED]
[REDACTED]@wdodelta.nl'; [REDACTED]@hunzeenaas.nl'; [REDACTED]@noorderzijvest.nl'; [REDACTED]@provinciegroningen.nl'; [REDACTED]@provinciegroningen.nl'

CC: [REDACTED]@groningen.nl'; [REDACTED]

Onderwerp: verslag 1e bijeenkomst casco-advies winningsplan Westerveld

Dag allemaal,

Met dank aan [REDACTED] zend ik jullie het verslag van de bijeenkomst van vanochtend.

Met vriendelijke groeten,

[REDACTED]
Beleidspecialist

.....
Gemeente Assen

Noordersingel 33 | Assen

Postbus 30018 | 9400 RA | Assen

.....
T 0592 - [REDACTED]

M 06 - [REDACTED]

E [REDACTED]@assen.nl

website: www.assen.nl

Disclaimer:

Aan de informatie in deze e-mail en ieder aangehecht databestand kunnen geen rechten worden ontleend. De e-mail is vertrouwelijk en is uitsluitend bestemd voor de geadresseerde. De gemeente Assen aanvaardt geen aansprakelijkheid voor schade als gevolg van onjuistheden, gedateerde informatie of van een onjuiste en onvolledige verzending en ontvangst van informatie.

Date : 5-12-2016 11:02:55

Subject : RE: verslag 1e bijeenkomst casco-advies winningsplan Westerveld

Ik ben donderdag beschikbaar vanaf 2 uur in de middag

Van: [redacted]
Verzonden: maandag 5 december 2016 10:09
Aan: [redacted]
CC: [redacted]
Onderwerp: RE: verslag 1e bijeenkomst casco-advies winningsplan Westerveld

Hoi [redacted]

Mooi dat het verslag er zo snel is, en nog lekker helder en beknopt ook!
De afspraak is dat jij met [redacted] van de bijdragen een geheel maken straks en in verband daarmee heb ik een vraag aan jou in CC aan [redacted]
Ik denk dat er een duwtje nodig is om het samenwerken aan teksten te bevorderen en het risico te beperken dat het lastig voor jullie wordt om eind volgende week er chocola van te maken.
Mijn voorstel is dat we voor komende donderdag op een inloopuurtje met koffie annex werklunch doen om een uur of 11 voor wie toevallig in de gelegenheid is daartoe.
Vind je het een goed idee dat ik dat regel?

Groet [redacted]

Van: [redacted]@assen.nl
Verzonden: donderdag 1 december 2016 15:19
Aan: [redacted]; [redacted]@wdodelta.nl; [redacted]@hunzeenaas.nl; [redacted]@noorderzijlvest.nl; [redacted]@provinciegroningen.nl; [redacted]@provinciegroningen.nl
CC: [redacted]@groningen.nl; [redacted]
Onderwerp: verslag 1e bijeenkomst casco-advies winningsplan Westerveld

Dag allemaal,
Met dank aan [redacted] zend ik jullie het verslag van de bijeenkomst van vanochtend.

Met vriendelijke groeten,

[redacted]
Beleidspecialist
.....
Gemeente Assen
Noordersingel 33 | Assen
Postbus 30018 | 9400 RA | Assen
.....
T 0592 [redacted]
M 06 [redacted]
E [redacted]@assen.nl
website: www.assen.nl

Disclaimer:
Aan de informatie in deze e-mail en ieder aangehecht databestand kunnen geen rechten worden ontleend. De e-mail is vertrouwelijk en is uitsluitend bestemd voor de geadresseerde. De gemeente Assen aanvaardt geen aansprakelijkheid voor schade als gevolg van onjuistheden, gedateerde informatie of van een onjuiste en onvolledige verzending en ontvangst van informatie.

Date : 5-12-2016 12:30:58

To : ██████████@assen.nl, "██████████@tynaarlo.nl"
 Subject : RE: verslag 1e bijeenkomst casco-advies winningsplan Westerveld

Vrijdag lijkt mij prima.
 Wat mij betreft regel ik dan extern een leuke locatie met een werklunch tussen 11 en 13 uur.
 Ik zal er dan overigens zelf niet bij zijn, maar ik lever toch geen tekstbijdrage!
 Zo doen?

Van: ██████████
Verzonden: maandag 5 december 2016 11:26
Aan: ██████████
Onderwerp: RE: verslag 1e bijeenkomst casco-advies winningsplan Westerveld

Dag ██████████,

Het idee is prima maar ik heb donderdag ook geen mogelijkheid.
 Is voor jullie vrijdag een optie? Dat is zo'n dag dat ik geen afspraken heb en kunnen we in alle rust aan het casco-advies gaan werken.
 Ik wil voor die tijd een dummy-rapport maken gebaseerd op het advies van Groningen waar we dan alle teksten in kunnegaan kopiëren.

Met vriendelijke groeten,

██████████
 Beleidsspecialist

 Gemeente Assen
 Noordersingel 33 | Assen
 Postbus 30018 | 9400 RA | Assen

 T 0592 - ██████████
 M 06-██████████
 E ██████████@assen.nl
 website: www.assen.nl

Van: ██████████@tynaarlo.nl
Verzonden: maandag 5 december 2016 11:03
Aan: ██████████@drenthe.nl
CC: ██████████@assen.nl
Onderwerp: RE: verslag 1e bijeenkomst casco-advies winningsplan Westerveld

Ik ben donderdag beschikbaar vanaf 2 uur in de middag

Van: ██████████@drenthe.nl
Verzonden: maandag 5 december 2016 10:09
Aan: ██████████
Onderwerp: RE: verslag 1e bijeenkomst casco-advies winningsplan Westerveld

Hoi ██████████,

Mooi dat het verslag er zo snel is, en nog lekker helder en beknopt ook!
 De afspraak is dat jij met ██████████ van de bijdragen een geheel maken straks en in verband daarmee heb ik een vraag aan jou in CC aan ██████████
 Ik denk dat er een duwtje nodig is om het samenwerken aan teksten te bevorderen en het risico te beperken dat het lastig voor jullie wordt om eind volgende week er chocola van te maken.
 Mijn voorstel is dat we voor komende donderdag op een inloopuurtje met koffie annex werklunch doen om een uur of 11 voor wie toevallig in de gelegenheid is daartoe.
 Vind je het een goed idee dat ik dat regel?

Groet, ██████████

Van: ██████████@assen.nl
Verzonden: donderdag 1 december 2016 15:19
Aan: ██████████, ██████████, ██████████, ██████████, ██████████, ██████████, ██████████@wdodelta.nl'; ██████████@hunzeenaas.nl'; ██████████@noorderzijlvest.nl'; ██████████@provinciegroningen.nl'; ██████████@provinciegroningen.nl'
CC: ██████████@groningen.nl'; ██████████
Onderwerp: verslag 1e bijeenkomst casco-advies winningsplan Westerveld

Dag allemaal,

Met dank aan ██████████ zend ik jullie het verslag van de bijeenkomst van vanochtend.

Met vriendelijke groeten,

██████████
 Beleidsspecialist

 Gemeente Assen
 Noordersingel 33 | Assen
 Postbus 30018 | 9400 RA | Assen

 T 0592 - ██████████
 M 06-██████████
 E ██████████@assen.nl
 website: www.assen.nl

Aan de informatie in deze e-mail en ieder aangehecht databestand kunnen geen rechten worden ontleend. De e-mail is vertrouwelijk en is uitsluitend bestemd voor de geadresseerde. De gemeente Assen aanvaardt geen aansprakelijkheid voor schade als gevolg van onjuistheden, gedateerde informatie of van een onjuiste en onvolledige verzending en ontvangst van informatie.

Date : 1-11-2018 12:18:22

16.1066

F [REDACTED]

T [REDACTED]

Subject : RE: Verzoek van min van EZK: Sondering concept-brief inzake Nulmeting aan gebouwen

Ha [REDACTED]

Dankjewel. Ik vind hem erg mooi. ☺

Groet,
[REDACTED]

Van: [REDACTED]

Verzonden: donderdag 1 november 2018 10:29

Aan: [REDACTED]

Onderwerp: RE: Verzoek van min van EZK: Sondering concept-brief inzake Nulmeting aan gebouwen

[REDACTED] wat dacht je van deze reactie?

Wij delen de conclusie van de Tcbb dat :

- Er naast een 0-meting ook meer versnelling- en tilt meters geplaatst moeten worden voor de vaststelling van het oorzakelijk verband tussen de gebouwschade en een aardbeving. Dit is overeenkomstig onze zienswijze op het winningsplan Westerveld.
- De huidige SRA onvoldoende onderscheidend is. In onze zienswijze constateren wij tevens dat deze met verouderde informatie van de bovengrond is bepaald.
- Afhankelijk van de risicocategorie van de velden er bij een verhoogd risico een totaal meetplan met versnellingsmeters, tilt en glasvezelmeters moet komen, zodanig dat bij registratie van een beving een causaal verband tussen beving en gemelde schade kan worden gelegd. Wij vinden echter dat een 0-meting in het meetplan essentiële informatie geeft om de relatie tussen beving en schade vast te kunnen stellen. Dit meetplan moet, zoals de Tcbb ook aangeeft, betrekking hebben op het gehele gebied waar zich bevingen en effecten kunnen voordoen.

Helaas wordt er in de brief door de minister geen duidelijkheid geven of en hoe de monitoringsklassen en wijze van monitoring zal worden uitgewerkt. Dit is wel een essentieel onderdeel van het vergunningstraject, zeker voor de velden met een verhoogd risico. Wij vinden bovendien dat het meetplan door een onafhankelijke instantie moet worden opgesteld en uitgevoerd en niet door de mijnbouwmaatschappij.

Met vriendelijk groet,

[REDACTED]
Beleidsadviseur gemeente Assen
Team Strategie en Advies
[REDACTED]
[REDACTED]

Website: www@assen.nl

Van: [REDACTED]

Verzonden: donderdag 1 november 2018 9:28

Aan: [REDACTED]@assen.nl>

Onderwerp: FW: Verzoek van min van EZK: Sondering concept-brief inzake Nulmeting aan gebouwen

Urgentie: Hoog

Gaan we nog reageren?

Met vriendelijk groet,

[REDACTED]
Beleidsadviseur gemeente Assen
Team Strategie en Advies
[REDACTED]
[REDACTED]

Website: www@assen.nl

Van: [REDACTED]@outlook.com]

Verzonden: woensdag 31 oktober 2018 19:59

Aan: [REDACTED]@assen.nl [REDACTED]@enschede.nl>; [REDACTED]@ommen-hardenberg.nl

Onderwerp: Verzoek van min van EZK: Sondering concept-brief inzake Nulmeting aan gebouwen

Urgentie: Hoog

Hallo,

Vorige week had ik jullie onderstaande mail gestuurd met de mogelijkheid om uiterlijk vandaag te reageren ivm de terugkoppeling richting het ministerie.

Helaas heb ik nu van 3 gemeenten nog geen reactie ontvangen. Hierover heb ik even contact gehad met het ministerie en ze zijn akkoord dat ik vrijdag reageer omdat ze graag wel van een grotere groep de reactie willen vernemen.

Dus zien jullie nog kans om uiterlijk vrijdag 10 uur richting mij jullie reactie te sturen?

Ik hoop dat het lukt.

Mvg
[REDACTED]
[REDACTED]

Met vriendelijke groeten,
[REDACTED]
[REDACTED]

Van: [REDACTED]@outlook.com>

Verzonden: dinsdag 23 oktober 2018 12:29

Aan: [REDACTED]@dewoldenhoogenveen.nl [REDACTED]@woerden.nl; [REDACTED]@gemeentewesterveld.nl; [REDACTED]@assen.nl;

██████████@heerenveen.nl ██████████@ommen-hardenberg.nl

CC: ██████████

Onderwerp: Verzoek van min van EZK: Sondering concept-brief inzake Nulmeting aan gebouwen

Hallo,

Op verzoek van het ministerie van EZK stuur ik jullie, als secretaris van het Bestuurlijke Platform voor gemeenten met kleine aardgasvelden, bijgaande concept-brief over de nulmeting aan gebouwen met als bijlage het onderliggende advies van de Technische bodembeweging (Tcbb) van 6 september j.l.

De bedoeling van deze brief om een helder beeld te schetsen over (het proces rond) de 0-meting aan gebouwen, die begin november in zijn definitieve vorm naar alle gemeenten met kleine mijnbouwvelden zal worden gezonden.

Het ministerie heeft me verzocht deze brief IN VERTROUWEN aan een aantal gemeenten voor te leggen om hun reactie op deze brief te vernemen zodat zij deze reactie (zowel tekstueel als inhoudelijk) kunnen verwerken in de definitieve versie van de brief.

Mijn verzoek aan jullie is **uiterlijk vrijdag aanstaande, 26 oktober**, jullie reactie aan mij te sturen zodat ik het kan bundelen en door kan sturen naar het ministerie.

Ik wil jullie erop attenderen deze brief niet te verspreiden en enkel alleen binnen jullie gemeente in beperkte groep te delen opdat jullie tot een gedragen reactie kunnen komen.

Ik zie jullie reactie met belangstelling tegemoet.

Met vriendelijke groeten,

██████████
Secretaris Bestuurlijk Platform voor gemeenten met kleine aardgasvelden
██████████



Virusvrij. www.avast.com

Disclaimer:

Aan de informatie in deze e-mail en ieder aangehecht databestand kunnen geen rechten worden ontleend. De e-mail is vertrouwelijk en is uitsluitend bestemd voor de geadresseerde. De gemeente Assen aanvaardt geen aansprakelijkheid voor schade als gevolg van onjuistheden, gedateerde informatie of van een onjuiste en onvolledige verzending en ontvangst van informatie.

Date : 1-11-2018 10:29:26

From : [REDACTED]

T [REDACTED]

Subject : RE: Verzoek van min van EZK: Sondering concept-brief inzake Nulmeting aan gebouwen

[REDACTED] wat dacht je van deze reactie?

Wij delen de conclusie van de Tcbb dat :

- Er naast een 0-meting ook meer versnelling- en tilt meters geplaatst moeten worden voor de vaststelling van het oorzakelijk verband tussen de gebouwschade en een aardbeving. Dit is overeenkomstig onze zienswijze op het winningsplan Westerveld.
- De huidige SRA onvoldoende onderscheidend is. In onze zienswijze constateren wij tevens dat deze met verouderde informatie van de bovengrond is bepaald.
- Afhankelijk van de risicocategorie van de velden er bij een verhoogd risico een totaal meetplan met versnellingsmeters, tilt en glasvezelmeters moet komen, zodanig dat bij registratie van een beving een causaal verband tussen beving en gemelde schade kan worden gelegd. Wij vinden echter dat een 0-meting in het meetplan essentiële informatie geeft om de relatie tussen beving en schade vast te kunnen stellen. Dit meetplan moet, zoals de Tcbb ook aangeeft, betrekking hebben op het gehele gebied waar zich bevingen en effecten kunnen voordoen.

Helaas wordt er in de brief door de minister geen duidelijkheid geven of en hoe de monitoringsklassen en wijze van monitoring zal worden uitgewerkt. Dit is wel een essentieel onderdeel van het vergunningstraject, zeker voor de velden met een verhoogd risico. Wij vinden bovendien dat het meetplan door een onafhankelijke instantie moet worden opgesteld en uitgevoerd en niet door de mijnbouwmaatschappij.

Met vriendelijk groet,

[REDACTED]
Beleidsadviseur gemeente Assen
Team Strategie en Advies

Website: www@assen.nl

Van: [REDACTED]

Verzonden: donderdag 1 november 2018 9:28

Aan: [REDACTED]

Onderwerp: FW: Verzoek van min van EZK: Sondering concept-brief inzake Nulmeting aan gebouwen

Urgentie: Hoog

Gaan we nog reageren?

Met vriendelijk groet,

[REDACTED]
Beleidsadviseur gemeente Assen
Team Strategie en Advies

Website: www@assen.nl

Van: [REDACTED] [@outlook.com](mailto:[REDACTED]@outlook.com)

Verzonden: woensdag 31 oktober 2018 19:59

Aan: [REDACTED] [@assen.nl](mailto:[REDACTED]@assen.nl); [REDACTED] [@enschede.nl](mailto:[REDACTED]@enschede.nl); [REDACTED] [@ommen-hardenberg.nl](mailto:[REDACTED]@ommen-hardenberg.nl)

Onderwerp: Verzoek van min van EZK: Sondering concept-brief inzake Nulmeting aan gebouwen

Urgentie: Hoog

Hallo,

Vorige week had ik jullie onderstaande mail gestuurd met de mogelijkheid om uiterlijk vandaag te reageren ivm de terugkoppeling richting het ministerie. Helaas heb ik nu van 3 gemeenten nog geen reactie ontvangen. Hierover heb ik even contact gehad met het ministerie en ze zijn akkoord dat ik vrijdag reageer omdat ze graag wel van een grotere groep de reactie willen vernemen. Dus zien jullie nog kans om uiterlijk vrijdag 10 uur richting mij jullie reactie te sturen?

Ik hoop dat het lukt.

Mvg

Met vriendelijke groeten,

[REDACTED]
[REDACTED]

Van: [REDACTED] [@outlook.com](mailto:[REDACTED]@outlook.com)>

Verzonden: dinsdag 23 oktober 2018 12:29

Aan: [REDACTED] [@dewoldenhoogenveen.nl](mailto:[REDACTED]@dewoldenhoogenveen.nl); [REDACTED] [@woorden.nl](mailto:[REDACTED]@woorden.nl); [REDACTED] [@gemeentewesterveld.nl](mailto:[REDACTED]@gemeentewesterveld.nl); [REDACTED] [@assen.nl](mailto:[REDACTED]@assen.nl); [REDACTED] [@heerenveen.nl](mailto:[REDACTED]@heerenveen.nl); [REDACTED] [@ommen-hardenberg.nl](mailto:[REDACTED]@ommen-hardenberg.nl)

CC: [REDACTED]

Onderwerp: Verzoek van min van EZK: Sondering concept-brief inzake Nulmeting aan gebouwen

Hallo,

Op verzoek van het ministerie van EZK stuur ik jullie, als secretaris van het Bestuurlijke Platform voor gemeenten met kleine aardgasvelden, bijgaande concept-brief over de nulmeting aan gebouwen met als bijlage het onderliggende advies van de Technische bodembeweging (Tcbb) van 6 september j.l. De bedoeling van deze brief om een helder beeld te schetsen over (het proces rond) de 0-meting aan gebouwen, die begin november in zijn definitieve vorm naar alle gemeenten met kleine mijnbouwvelden zal worden gezonden.

Het ministerie heeft me verzocht deze brief IN VERTROUWEN aan een aantal gemeenten voor te leggen om hun reactie op deze brief te vernemen zodat zij deze reactie

(zowel tekstueel als inhoudelijk) kunnen verwerken in de definitieve versie van de brief.

Mijn verzoek aan jullie is **uiterlijk vrijdag aanstaande, 26 oktober**, jullie reactie aan mij te sturen zodat ik het kan bundelen en door kan sturen naar het ministerie.

Ik wil jullie erop attenderen deze brief niet te verspreiden en enkel alleen binnen jullie gemeente in beperkte groep te delen opdat jullie tot een gedragen reactie kunnen komen.

Ik zie jullie reactie met belangstelling tegemoet.

Met vriendelijke groeten,

████████████████████
Secretaris Bestuurlijk Platform voor gemeenten met kleine aardgasvelden
██████████

 Virusvrij. www.avast.com

Date : 1-11-2018 15:40:56

From : [REDACTED]

T [REDACTED] [REDACTED]@enschede.nl, [REDACTED]@ommen-hardenberg.nl"

[REDACTED]@ommen-hardenberg.nl

Subject : RE: Verzoek van min van EZK: Sondering concept-brief inzake Nulmeting aan gebouwen

Dag [REDACTED],

Dank voor de gelegenheid.

We hebben zowel de brief als de notitie van Tcbb bekeken en dit leidt voor ons tot de volgende reactie:

Wij delen de conclusie van de Tcbb dat :

- Er naast een 0-meting ook meer versnelling- en tilt meters geplaatst moeten worden voor de vaststelling van het oorzakelijk verband tussen de gebouwschade en een aardbeving. Dit is overeenkomstig onze zienswijze op het winningsplan Westerveld.
- De huidige SRA onvoldoende onderscheidend is. In onze zienswijze constateren wij tevens dat deze met verouderde informatie van de bovengrond is bepaald.
- Afhankelijk van de risicocategorie van de velden er bij een verhoogd risico een totaal meetplan met versnellingsmeters, tilt en glasvezelmeters moet komen, zodanig dat bij registratie van een beving een causaal verband tussen beving en gemelde schade kan worden gelegd. Wij vinden echter dat een 0-meting in het meetplan essentiële informatie geeft om de relatie tussen beving en schade vast te kunnen stellen. Dit meetplan moet, zoals de Tcbb ook aangeeft, betrekking hebben op het gehele gebied waar zich bevingen en effecten kunnen voordoen.

Helaas wordt er in de brief door de minister geen duidelijkheid geven of en hoe de monitoringsklassen en wijze van monitoring zal worden uitgewerkt. Dit is wel een essentieel onderdeel van het vergunning traject, zeker voor de velden met een verhoogd risico. Wij vinden bovendien dat het meetplan door een onafhankelijke instantie moet worden opgesteld en uitgevoerd en niet door de mijnbouwmaatschappij.

Met vriendelijk groet,

[REDACTED]
Beleidsadviseur gemeente Assen

Team Strategie en Advies

[REDACTED]

Website: www@assen.nl

Van: [REDACTED]

Verzonden: woensdag 31 oktober 2018 19:59

Aan: [REDACTED] [REDACTED] [REDACTED]@ommen-hardenberg.nl

Onderwerp: Verzoek van min van EZK: Sondering concept-brief inzake Nulmeting aan gebouwen

Urgentie: Hoog

Hallo,

Vorige week had ik jullie onderstaande mail gestuurd met de mogelijkheid om uiterlijk vandaag te reageren ivm de terugkoppeling richting het ministerie.

Helaas heb ik nu van 3 gemeenten nog geen reactie ontvangen. Hierover heb ik even contact gehad met het ministerie en ze zijn akkoord dat ik vrijdag reageer omdat ze graag wel van een grotere groep de reactie willen vernemen.

Dus zien jullie nog kans om uiterlijk vrijdag 10 uur richting mij jullie reactie te sturen?

Ik hoop dat het lukt.

Mvg

[REDACTED]

Met vriendelijke groeten,

[REDACTED]

[REDACTED]

Van: [REDACTED]@outlook.com>

Verzonden: dinsdag 23 oktober 2018 12:29

Aan: [REDACTED]@dewoldenhoogenveen.nl [REDACTED]@woerden.nl; [REDACTED]@gemeentewesterveld.nl; [REDACTED]@assen.nl;

[REDACTED]@heerenveen.nl [REDACTED]@ommen-hardenberg.nl

CC: [REDACTED]

Onderwerp: Verzoek van min van EZK: Sondering concept-brief inzake Nulmeting aan gebouwen

Hallo,

Op verzoek van het ministerie van EZK stuur ik jullie, als secretaris van het Bestuurlijk Platform voor gemeenten met kleine aardgasvelden, bijgaande concept-brief over de nulmeting aan gebouwen met als bijlage het onderliggende advies van de Technische bodembeweging (Tcbb) van 6 september j.l.

De bedoeling van deze brief om een helder beeld te schetsen over (het proces rond) de 0-meting aan gebouwen, die begin november in zijn definitieve vorm naar alle gemeenten met kleine mijnbouwvelden zal worden gezonden.

Het ministerie heeft me verzocht deze brief IN VERTROUWEN aan een aantal gemeenten voor te leggen om hun reactie op deze brief te vernemen zodat zij deze reactie (zowel tekstueel als inhoudelijk) kunnen verwerken in de definitieve versie van de brief.

Mijn verzoek aan jullie is **uiterlijk vrijdag aanstaande, 26 oktober**, jullie reactie aan mij te sturen zodat ik het kan bundelen en door kan sturen naar het ministerie.

Ik wil jullie erop attenderen deze brief niet te verspreiden en enkel alleen binnen jullie gemeente in beperkte groep te delen opdat jullie tot een gedragen reactie kunnen komen.

Ik zie jullie reactie met belangstelling tegemoet.

Met vriendelijke groeten,

[REDACTED]

Secretaris Bestuurlijk Platform voor gemeenten met kleine aardgasvelden



Virusvrij. www.avast.com

organisatie dat zal zijn.

Globale (indicatie) planning:

Week 40 versturen winningsplan Westerveld en verzoek tot advies per mail
Week 41 versturen schriftelijk verzoek tot advies aan bestuur
Week 42 ontvangst advies SodM
Week 43 versturen advies SodM aan decentrale overheden
Week 43 verzoek tot advies Tcbb
Week 45 specifieke sessie Winningsplan Westerveld
Week 47 ontvangst advies Tcbb
Week 48 versturen advies Tcbb aan decentrale overheden
Week 02 ontvangst advies decentrale overheden

Heeft u nog vragen? U kunt mij bereiken op onderstaand nummer.

Met vriendelijke groeten,

Ministerie van Economische Zaken
Directie Energie & Omgeving
Cluster Mijnbouw
Bezoekadres Beuzidenhoutseweg 73, 2594 AC Den Haag
Postadres Postbus 20401, 2500 EK Den Haag
Telefoonnummer 06- [redacted]

Van: [redacted]
Verzonden: dinsdag 12 juli 2016 11:17
Aan: [redacted]

Onderwerp: planning vervolg winningsplan Westerveld (NAM)
Urgentie: Hoog

Beste heer, mevrouw,

Naar aanleiding van het advies van Staatstoezicht op de Mijnen om het winningsplan Westerveld (NAM) aan te houden, wordt in deze dagen een brief aan de NAM verzonden, waarin wordt verzoekt om binnen 8 weken na dagtekening van de brief het winningsplan aan te vullen met de gevraagde informatie. Zodra de aanvulling is ontvangen, wordt Staatstoezicht opnieuw om advies gevraagd. Hiervoor heeft Staatstoezicht maximaal 6 weken de tijd. Parallel hieraan stuur ik u het aangevulde winningsplan toe, met het verzoek tot het uitbrengen van advies. Het advies van Staatstoezicht wordt na ontvangst aan u toegestuurd, waarna u 8 weken de tijd heeft om advies uit te brengen. Dit houdt in dat u maximaal 14 weken de tijd heeft om het winningsplan te bestuderen en advies uit te brengen.

Indicatie globale planning:

- Week 36 ontvangst aangevuld winningsplan Westerveld door NAM en adviesverzoek aan SodM en decentrale overheden
- Week 42 ontvangst advies Staatstoezicht en doorsturen aan decentrale overheden en adviesverzoek aan Tcbb
- Week 44-45 specifieke sessie overheden
- Week 46 ontvangst advies Tcbb en doorsturen aan decentrale overheden
- Week 50 ontvangst advies overheden

Ter informatie stuur ik u ook het stroomschema toe. Hieruit kunt u afleiden hoe het proces nu is ingericht. In het geval van het winningsplan Westerveld, wordt deze lijn gevolgd.

Echter is, zoals u weet, de adviesrol van de overheden geheel nieuw. Dit betekent dat de inrichting van het proces ook aan verandering onderhevig kan zijn (los van de uitkomsten van het debat in de 2^e Kamer aangaande de voorgestelde wijzigingen in de Mijnbouwwet). Zo is bijvoorbeeld naar aanleiding van de informatiesessies die zijn gehouden, het adviestermijn van de overheden eerder al met 2 weken verlengd naar 8 weken. Mogelijk leiden nieuwe dienstverleningsafspraken met Staatstoezicht ook tot aanpassing van het proces (wanneer Staatstoezicht bijvoorbeeld binnen 4 weken advies kan uitbrengen, dan heeft u -uitgaande van de 8 weken adviestermijn na ontvangst advies Staatstoezicht- in totaal 12 weken).

Heeft u toch nog vragen? U kunt mij bereiken op onderstaand nummer. Ik heb verlof van 15 juli tot en met 20 juli.

Ik wens u –mocht u nog op vakantie gaan- een prettige vakantie toe.

Met vriendelijke groeten,

Ministerie van Economische Zaken
Directie Energie & Omgeving
Cluster Mijnbouw
Bezoekadres Beuzidenhoutseweg 73, 2594 AC Den Haag
Postadres Postbus 20401, 2500 EK Den Haag
Telefoonnummer 06- [redacted]

Van: [redacted]
Verzonden: vrijdag 1 juli 2016 15:15
Aan: [redacted]

Onderwerp: annulering sessie winningsplan Westerveld (NAM) 8 juli 2016
Urgentie: Hoog

Geachte heer, mevrouw,

Op 22 juni jl. heeft u een email ontvangen over het advies van Staatstoezicht op de Mijnen (SodM) over het winningsplan Westerveld van de Nederlandse Aardolie Maatschappij (NAM). Dit advies zou samen met het winningsplan aan u worden toegestuurd met daarbij het verzoek om hierop advies uit te brengen. SodM heeft eind juni geadviseerd om het winningsplan met informatie aan te vullen en tot die tijd aan te houden. Om deze reden wil ik daarom de specifieke informatiesessie die gepland stond op 8 juli afzeggen.

Proces

Zoals u weet ligt er een voorstel tot wijziging van de Mijnbouwwet voor aan de 2^e Kamer naar aanleiding van het rapport onderzoeksraad voor de veiligheid (OVV) over Groningen. Dit heeft tot gevolg dat de winningsplannen op een andere manier beoordeeld zullen worden. De afgelopen maanden is overleg met u geweest over de nieuwe aanpak van winningsplannen en uw rol daarin.

In het wetsvoorstel wordt een aantal inhoudelijke wijzigingen voorgesteld. Het winningsplan Westerveld is het eerste plan dat naar aanleiding van de aanbevelingen van het OVV rapport en de daarop voorgestelde wijzigingen in de mijnbouwwet, is opgesteld. Ten tijde hiervan was de leidraad seismische risico analyse, die door SodM is opgesteld, nog niet gereed. Eerder is aangegeven dat het winningsplan Westerveld een pilotproject is.

Advies Staatstoezicht op de Mijnen

Eind juni 2016 hebben wij het advies van SodM over het winningsplan Westerveld ontvangen. SodM adviseert om het winningsplan aan te houden totdat NAM het

winningsplan heeft aangevuld met de volgende gegevens:

1. Overzicht van de gemeten grondsnelheden en grondversnellingen;
2. Overzicht van de schademeldingen en de aard van de schade;
3. Analyse van de relatie tussen de grondsnelheden/-versnellingen en de aard en omvang van de gerapporteerde schade. Deze analyse zou geplaatst moeten worden in het kader van vergelijkbare analyses voor andere velden en de kalibratiestudie schade door aardbevingen (TNO rapport, TNO-034-DTM-2009-04435, 11. november 2009) en de SBR Richtlijn-A;
4. Analyse van de relatie tussen de bevingen en de productie(snelheid);
5. Rapportage van waargenomen relaties bij andere actieve velden;
6. Overige onderbouwende rapporten en analyses.

Wij hebben besloten, het advies van SodM over te nemen. Dat betekent dat het winningsplan formeel wordt aangehouden totdat NAM de gegevens heeft aangevuld.

Veiligheid gewaarborgd

SodM concludeert dat, op basis van de seismisch risico analyse in het ingediende winningsplan Westerveld, de veiligheid niet in het geding is en dat, in afwachting van de aanvullende gegevens, de gaswinning op basis van het huidige winningsplan kan doorgaan.

Sessie 8 juli 2016

Aangezien het winningsplan formeel wordt aangehouden, gaat de specifieke informatiesessie van 8 juli aanstaande niet door. Zodra de gegevens zijn aangevuld door NAM en na (een aanvullend) advies van SodM, ontvangt u opnieuw een uitnodiging voor een specifieke informatiesessie.

Langere adviesperiode

Zodra NAM het herziene winningsplan Westerveld indient, zullen wij parallel aan het verzoek tot advies aan SodM, u om advies vragen. U heeft hierdoor meer tijd om het winningsplan te bestuderen en advies uit te brengen. Zodra wij het advies van SodM hebben ontvangen, ontvangt u deze van ons. U heeft hierna nog 8 weken de tijd om advies uit te brengen. Parallel hieraan verzoeken wij de Technische commissie bodembescherming ook om advies. Wanneer dit advies binnen is zult u dit ook van ons ontvangen.

Stukken ter informatie

U vindt het advies van SodM als bijlage bij deze mail. Het aangehouden winningsplan is te groot qua omvang, vandaar dat u deze via een link van WeTransfer kunt openen. U kunt het document dan downloaden.

Ik hoop u hiermee voldoende te hebben geïnformeerd. Heeft u toch nog vragen dan kunt u mij bereiken via onderstaand telefoonnummer.

Met vriendelijke groet,

Ministerie van Economische Zaken
Directie Energie & Omgeving
Cluster Mijnbouw

Bezoekadres Bezuidenhoutseweg 73, 2594 AC Den Haag

Postadres Postbus 20401, 2500 EK Den Haag

Telefoonnummer 06-

Dit bericht kan informatie bevatten die niet voor u is bestemd. Indien u niet de geadresseerde bent of dit bericht abusievelijk aan u is gezonden, wordt u verzocht dat aan de afzender te melden en het bericht te verwijderen.

De Staat aanvaardt geen aansprakelijkheid voor schade, van welke aard ook, die verband houdt met risico's verbonden aan het elektronisch verzenden van berichten.

This message may contain information that is not intended for you. If you are not the addressee or if this message was sent to you by mistake, you are requested to inform the sender and delete the message.

The State accepts no liability for damage of any kind resulting from the risks inherent in the electronic transmission of messages.

Disclaimer:

Aan de informatie in deze e-mail en ieder aangehecht databestand kunnen geen rechten worden ontleend. De e-mail is vertrouwelijk en is uitsluitend bestemd voor de geadresseerde. De gemeente Assen aanvaardt geen aansprakelijkheid voor schade als gevolg van onjuistheden, gedateerde informatie of van een onjuiste en onvolledige verzending en ontvangst van informatie.

<brief gemeenteraad adviesrol okt 2016.docx>

Date : 11-10-2016 15:38:46

F [REDACTED]
To : "Marco Out" M.Out@assen.nl

C [REDACTED]
Subject : RE: vooraankondiging adviesverzoek winningsplan Westerveld (NAM(aan de decentrale overheden en uitnodiging specifieke sessie
Attachment : brief gemeenteraad adviesrol okt 2016.docx;

Dag Marco,

Bijgaand de conceptbrief waarmee we de raad op de hoogte willen brengen van de vooraankondiging.

Akkoord?

Met vriendelijke groeten,

[REDACTED]
Beleidspecialist

.....
Gemeente Assen
Noordersingel 33 | Assen
Postbus 30018 | 9400 RA | Assen

.....
T 0592 - [REDACTED]
M 06 [REDACTED]
E [REDACTED]@assen.nl
website: www.assen.nl

Van: [REDACTED]
Verzonden: vrijdag 7 oktober 2016 20:12
Aan: [REDACTED] [REDACTED] [REDACTED]
Onderwerp: FW: vooraankondiging adviesverzoek winningsplan Westerveld (NAM(aan de decentrale overheden en uitnodiging specifieke sessie
Urgentie: Hoog

Heren,
Voor het geval er iets gaat rond zingen en de pers belt. We hebben vanavond van EZ een voor aankondiging ontvangen voor een adviesverzoek voor het nieuwe winningsplan van de NAM. (zie onderstaande mail) Dit gaat o.a. over de winning bij Assen. We zijn al bezig met de voorbereiding van een advies. Hierbij trekken we als lagere overheden samen op. Zeer binnenkort is er een overleg tussen de portefeuillehouders van Assen, Tynaarlo en Aa en Hunze. En een vervolg overleg met Stelstra.
Op dit moment kunnen nog niet inhoudelijk reageren.
Mijn telefoon staat aan.
Groet,
[REDACTED]

Verzonden met mijn Windows Phone

Van: [REDACTED]
Verzonden: 7-10-2016 18:12
Aan: [REDACTED]@provinciegroningen.nl; [REDACTED]@leek.nl; [REDACTED] leek.nl; [REDACTED]@noorderzijvest.nl; [REDACTED]@noorderzijvest.nl; [REDACTED]@noorderzijvest.nl; [REDACTED]@noorderzijvest.nl; [REDACTED]@hunzeenaas.nl; [REDACTED]@fryslan.frl; [REDACTED]@ooststellingwerf.nl; [REDACTED]weterskipfryslan.nl; [REDACTED]drenthe.nl; [REDACTED]@aaenhunze.nl; [REDACTED]aaenhunze.nl; [REDACTED]rg@gemeentenoordenveld.nl; [REDACTED]@assen.nl; [REDACTED]@assen.nl; [REDACTED]@assen.nl; [REDACTED]@tynaarlo.nl; [REDACTED]@middendrenthe.nl; [REDACTED]r@wdodelta.nl; [REDACTED]@drenthe.nl; [REDACTED]@gemeentenoordenveld.nl
CC: [REDACTED]@shell.com

Onderwerp: vooraankondiging adviesverzoek winningsplan Westerveld (NAM(aan de decentrale overheden en uitnodiging specifieke sessie

Beste heer, mevrouw,

Op 12 juli jl. heb ik u geïnformeerd over het feit dat het winningsplan Westerveld (NAM) wordt aangehouden op advies van Staatstoezicht op de Mijnen (SodM). Dit heeft tot gevolg gehad dat de specifieke sessie die stond gepland is geannuleerd. Ook heb ik u op de hoogte gebracht van de globale planning met betrekking tot het winningsplan Westerveld.

Huidige stand van zaken

Naar aanleiding van het advies van eind juni van SodM, heeft NAM half september jl. een aangepast winningsplan Westerveld ingediend. Dit winningsplan is als concept ingediend en vervolgens globaal getoetst door SodM. Het plan is volgens SodM van voldoende kwaliteit om de procedure doorgang te laten vinden. Daartoe heeft SodM TNO verzocht advies uit te brengen.

Adviestermijn

In het vorige bericht heb ik toegezegd dat ik u -parallel aan het adviesverzoek aan SodM- het winningsplan zou doen toekomen. Afhankelijk van het termijn waarbinnen SodM het advies oplevert, zou u vervolgens maximaal 14 weken de tijd hebben voor het opstellen van het advies. Door de snelheid waarmee het proces nu doorgang vindt, is het winningsplan echter nog niet verstuurd. Hoewel de verwachting is dat het advies van TNO deze week gereed is en SodM daarna nog 2 weken nodig heeft om het definitieve advies op te stellen, vinden wij het niet meer dan correct om de afgesproken termijn van 14 weken aan te houden.

Stukken ter informatie

Het door NAM aangepaste winningsplan Westerveld is te groot qua omvang om als bijlage bij deze e-mail te versturen. U ontvangt z.s.m. een link via WeTransfer. Met deze link kunt u het document downloaden. Mogelijk ten overvloede wijs ik u erop dat de bedrijfsgegevens in het winningsplan vertrouwelijk behandeld dienen te worden. Als bijlage bij deze mail, zit het (concept) verzoek tot advies. Uw bestuur mag op korte termijn het schriftelijke verzoek tot advies verwachten.

Wanneer het advies van SodM is ontvangen wordt dit direct aan u doorgestuurd en ook wordt er advies gevraagd aan de Technische commissie bodembescherming (Tcbb), die na ontvangst ook direct aan u zal worden verstuurd.

Specifieke sessie

Om u te ondersteunen in uw rol als adviseur organiseert EZ een specifieke sessie waar u vragen kunt stellen aan EZ, SodM of in dit geval NAM. Deze sessie is in overleg met de provincie Drenthe gepland op:

Dinsdag 8 november van 10 uur tot 12 uur op provinciehuis Drenthe, Westerbrink 1 in Assen

Gezien de beperkte ruimte verzoek ik u om per organisatie één afgevaardigde te laten deelnemen aan de specifieke sessie. Graag hoor ik van wie van uw organisatie dat zal zijn.

Globale (indicatie) planning:

Week 40 versturen winningsplan Westerveld en verzoek tot advies per mail
Week 41 versturen schriftelijk verzoek tot advies aan bestuur
Week 42 ontvangst advies SodM
Week 43 versturen advies SodM aan decentrale overheden
Week 43 verzoek tot advies Tcbb
Week 45 specifieke sessie Winningsplan Westerveld
Week 47 ontvangst advies Tcbb
Week 48 versturen advies Tcbb aan decentrale overheden
Week 02 ontvangst advies decentrale overheden

Heeft u nog vragen? U kunt mij bereiken op onderstaand nummer.

Met vriendelijke groeten,

Ministerie van Economische Zaken
Directie Energie & Omgeving
Cluster Mijnbouw
Bezoekadres Beuzidenhoutseweg 73, 2594 AC Den Haag
Postadres Postbus 20401, 2500 EK Den Haag
Telefoonnummer 06- [REDACTED]

Van: [REDACTED]
Verzonden: dinsdag 12 juli 2016 11:17

Aan: [REDACTED]

Onderwerp: planning vervolg winningsplan Westerveld (NAM)
Urgentie: Hoog

Beste heer, mevrouw,

Naar aanleiding van het advies van Staatstoezicht op de Mijnen om het winningsplan Westerveld (NAM) aan te houden, wordt in deze dagen een brief aan de NAM verzonden, waarin wordt verzocht om binnen 8 weken na dagtekening van de brief het winningsplan aan te vullen met de gevraagde informatie. Zodra de aanvulling is ontvangen, wordt Staatstoezicht opnieuw om advies gevraagd. Hiervoor heeft Staatstoezicht maximaal 6 weken de tijd. Parallel hieraan stuur ik u het aangevulde winningsplan toe, met het verzoek tot het uitbrengen van advies. Het advies van Staatstoezicht wordt na ontvangst aan u toegestuurd, waarna u 8 weken de tijd heeft om advies uit te brengen. Dit houdt in dat u maximaal 14 weken de tijd heeft om het winningsplan te bestuderen en advies uit te brengen.

Indicatie globale planning:

- Week 36 ontvangst aangevuld winningsplan Westerveld door NAM en adviesverzoek aan SodM en decentrale overheden
- Week 42 ontvangst advies Staatstoezicht en doorsturen aan decentrale overheden en adviesverzoek aan Tcbb
- Week 44-45 specifieke sessie overheden
- Week 46 ontvangst advies Tcbb en doorsturen aan decentrale overheden
- Week 50 ontvangst advies overheden

Ter informatie stuur ik u ook het stroomschema toe. Hieruit kunt u afleiden hoe het proces nu is ingericht. In het geval van het winningsplan Westerveld, wordt deze lijn gevolgd.

Echter is, zoals u weet, de adviesrol van de overheden geheel nieuw. Dit betekent dat de inrichting van het proces ook aan verandering onderhevig kan zijn (los van de uitkomsten van het debat in de 2^e Kamer aangaande de voorgestelde wijzigingen in de Mijnbouwwet). Zo is bijvoorbeeld naar aanleiding van de informatiesessies die zijn gehouden, het adviestermijn van de overheden eerder al met 2 weken verlengd naar 8 weken. Mogelijk leiden nieuwe dienstverleningsafspraken met Staatstoezicht ook tot aanpassing van het proces (wanneer Staatstoezicht bijvoorbeeld binnen 4 weken advies kan uitbrengen, dan heeft u -uitgaande van de 8 weken adviestermijn na ontvangst advies Staatstoezicht- in totaal 12 weken).

Heeft u toch nog vragen? U kunt mij bereiken op onderstaand nummer. Ik heb verlof van 15 juli tot en met 20 juli.

Ik wens u -mocht u nog op vakantie gaan- een prettige vakantie toe.

Met vriendelijke groeten,

Ministerie van Economische Zaken
Directie Energie & Omgeving
Cluster Mijnbouw
Bezoekadres Beuzidenhoutseweg 73, 2594 AC Den Haag
Postadres Postbus 20401, 2500 EK Den Haag
Telefoonnummer 06- [REDACTED]

Van: [REDACTED]
Verzonden: vrijdag 1 juli 2016 15:15

Aan: [REDACTED]

Onderwerp: annulering sessie winningsplan Westerveld (NAM) 8 juli 2016
Urgentie: Hoog

Geachte heer, mevrouw,

Op 22 juni jl. heeft u een email ontvangen over het advies van Staatstoezicht op de Mijnen (SodM) over het winningsplan Westerveld van de Nederlandse Aardolie Maatschappij (NAM). Dit advies zou samen met het winningsplan aan u worden toegestuurd met daarbij het verzoek om hierop advies uit te brengen. SodM heeft eind juni geadviseerd om het winningsplan met informatie aan te vullen en tot die tijd aan te houden. Om deze reden wil ik daarom de specifieke informatiesessie die gepland stond op 8 juli afzeggen.

Proces

Zoals u weet ligt er een voorstel tot wijziging van de Mijnbouwwet voor aan de 2^e Kamer naar aanleiding van het rapport onderzoeksraad voor de veiligheid (OVV) over Groningen. Dit heeft tot gevolg dat de winningsplannen op een andere manier beoordeeld zullen worden. De afgelopen maanden is overleg met u geweest over de nieuwe aanpak van winningsplannen en uw rol daarin.

In het wetvoorstel wordt een aantal inhoudelijke wijzigingen voorgesteld. Het winningsplan Westerveld is het eerste plan dat naar aanleiding van de aanbevelingen van het OVV rapport en de daarop voorgestelde wijzigingen in de mijnbouwwet, is opgesteld. Ten tijde hiervan was de leidraad seismische risico analyse, die door SodM is opgesteld, nog niet gereed. Eerder is aangegeven dat het winningsplan Westerveld een pilotproject is.

Advies Staatstoezicht op de Mijnen

Eind juni 2016 hebben wij het advies van SodM over het winningsplan Westerveld ontvangen. SodM adviseert om het winningsplan aan te houden totdat NAM het winningsplan heeft aangevuld met de volgende gegevens:

1. Overzicht van de gemeten grondsnelheden en grondversnellingen;
2. Overzicht van de schademeldingen en de aard van de schade;
3. Analyse van de relatie tussen de grondsnelheden/-versnellingen en de aard en omvang van de gerapporteerde schade. Deze analyse zou geplaatst moeten worden in het kader van vergelijkbare analyses voor andere velden en de kalibratiestudie schade door aardbevingen (TNO rapport, TNO-034-DTM-2009-04435, 11. november 2009) en de SBR Richtlijn-A;
4. Analyse van de relatie tussen de bevingen en de productie(snelheid);
5. Rapportage van waargenomen relaties bij andere actieve velden;
6. Overige onderbouwende rapporten en analyses.

Wij hebben besloten, het advies van SodM over te nemen. Dat betekent dat het winningsplan formeel wordt aangehouden totdat NAM de gegevens heeft aangevuld.

Veiligheid gewaarborgd

SodM concludeert dat, op basis van de seismisch risico analyse in het ingediende winningsplan Westerveld, de veiligheid niet in het geding is en dat, in afwachting van de aanvullende gegevens, de gaswinning op basis van het huidige winningsplan kan doorgaan.

Sessie 8 juli 2016

Aangezien het winningsplan formeel wordt aangehouden, gaat de specifieke informatiesessie van 8 juli aanstaande niet door. Zodra de gegevens zijn aangevuld door NAM en na (een aanvullend) advies van SodM, ontvangt u opnieuw een uitnodiging voor een specifieke informatiesessie.

Langere adviesperiode

Zodra NAM het herziene winningsplan Westerveld indient, zullen wij parallel aan het verzoek tot advies aan SodM, u om advies vragen. U heeft hierdoor meer tijd om het winningsplan te bestuderen en advies uit te brengen. Zodra wij het advies van SodM hebben ontvangen, ontvangt u deze van ons. U heeft hierna nog 8 weken de tijd om advies uit te brengen. Parallel hieraan verzoeken wij de Technische commissie bodembescherming ook om advies. Wanneer dit advies binnen is zult u dit ook van ons ontvangen.

Stukken ter informatie

U vindt het advies van SodM als bijlage bij deze mail. Het aangehouden winningsplan is te groot qua omvang, vandaar dat u deze via een link van WeTransfer kunt openen. U kunt het document dan downloaden.

Ik hoop u hiermee voldoende te hebben geïnformeerd. Heeft u toch nog vragen dan kunt u mij bereiken via onderstaand telefoonnummer.

Met vriendelijke groet,



Ministerie van Economische Zaken
Directie Energie & Omgeving
Cluster Mijnbouw
Bezoekadres Bezuidenhoutseweg 73, 2594 AC Den Haag
Postadres Postbus 20401, 2500 EK Den Haag
Telefoonnummer 06 

Dit bericht kan informatie bevatten die niet voor u is bestemd. Indien u niet de geadresseerde bent of dit bericht abusievelijk aan u is gezonden, wordt u verzocht dat aan de afzender te melden en het bericht te verwijderen.

De Staat aanvaardt geen aansprakelijkheid voor schade, van welke aard ook, die verband houdt met risico's verbonden aan het elektronisch verzenden van berichten.

This message may contain information that is not intended for you. If you are not the addressee or if this message was sent to you by mistake, you are requested to inform the sender and delete the message.

The State accepts no liability for damage of any kind resulting from the risks inherent in the electronic transmission of messages.

Disclaimer:

Aan de informatie in deze e-mail en ieder aangehecht databestand kunnen geen rechten worden ontleend. De e-mail is vertrouwelijk en is uitsluitend bestemd voor de geadresseerde. De gemeente Assen aanvaardt geen aansprakelijkheid voor schade als gevolg van onjuistheden, gedateerde informatie of van een onjuiste en onvolledige verzending en ontvangst van informatie.

Leden van de raad

Contactpersoon Dhr. [REDACTED]

Bezoekadres Noordersingel 33

Uw brief van

Uw kenmerk

Ons kenmerk

Datum 11 oktober 2016

Verzenddatum

Onderwerp Adviesrol gaswinning winningsplan Westerveld

Geachte dames en heren,

Wij hebben vrijdagmiddag 7 oktober een vooraankondiging ontvangen van het ministerie van Economische zaken omtrent een adviesverzoek voor het winningsplan Westerveld.

In een winningsplan wordt beschreven hoe er gewonnen of opgeslagen gaat worden en wat de te verwachte seismische risico's zijn. De scope van het plan betreft de veiligheid van omwonenden en het voorkomen van schade aan gebouwen en infrastructurele werken.

Wij krijgen, gerekend vanaf de datum van het formele verzoek, van het ministerie 14 weken de tijd om advies uit te brengen. Het ministerie gaat op basis van een indicatieve planning nu uit van week 2 in 2017.

Na de adviesperiode neemt het ministerie een ontwerpbesluit op het winningsplan die ter inzage wordt gelegd en waar burgers en overheden een zienswijze op kunnen indienen. Gedurende de periode van terinzagelegging van het ontwerpbesluit organiseert het ministerie een informatieavond voor belangstellenden.

Voor het opstellen van het advies trekken we als lokale overheden samen op maken we gebruik van de ervaringen van het winningsplan Groningen.

Wij verwachten u hiermee voldoende te hebben geïnformeerd. Zodra wij meer informatie hebben zullen wij u nader berichten.

Met vriendelijke groet,
burgemeester en wethouders,

burgemeester

secretaris

BEGELEIDINGSFORMULIER CONCEPT BRIEF

LET OP: Lever alle bijbehorende stukken incl. ingekomen brief aan bij het secretariaat

NAAM VAN HET DOCUMENT: informatie adviesrol gaswinning Assen-Noord

Concept via : [REDACTED]
Paraaf voor gezien :
Briefpapier :

Concept d.d. : 11 oktober 2016
Eenheid/Programma : Beleid
Steller : [REDACTED]
Toestel : [REDACTED]
Paraaf eenheids-
/programmamanager

Origineel	: 1	Brief nr.(docbase)	:
Archiefexemplaren	: 1	Procesnummer	:
		(Docbase)	
Afschriften	: 2	Zaaknummer	:
		(Docbase)	
Totaal	: 4		

Afschriften:

1. [REDACTED]
2. [REDACTED]

Meezenden:

N.V.T.

Opmerkingen:

Na ondertekening z.s.m. naar de Griffie zodat het op het RIS (openbaar) kan worden geplaatst.

Wijze afhandeling na verzending van de brief:

- Proces afhandelen en archiveren door secretariaat (let op: alle relevante stukken toevoegen)

Date : 11-10-2016 14:26:03

16.1071

From : "[REDACTED]"

T [REDACTED] minez.nl

Subject : RE: vooraankondiging adviesverzoek winningsplan Westerveld (NAM(aan de decentrale overheden en uitnodiging specifieke sessie

Dag mevrouw [REDACTED]

Is het verzoek tot advies gericht aan het college zoals in de brief is aangekondigd of wilt u ook een standpunt van de gemeenteraad maw wordt de adviesrol een bevoegdheid van het college of van de gemeenteraad?

Met vriendelijke groeten,

[REDACTED]
Beleidspecialist

.....
Gemeente Assen
Noordersingel 33 | Assen
Postbus 30018 | 9400 RA | Assen

.....
T 0592 [REDACTED]
M 06 [REDACTED]
E [REDACTED]@assen.nl
website: www.assen.nl

Van: [REDACTED]

Verzonden: vrijdag 7 oktober 2016 18:13

Aan: [REDACTED]@provinciegroningen.nl'; [REDACTED]eek.nl'; [REDACTED]@leek.nl'; [REDACTED]@noorderzijvest.nl'; [REDACTED]@noorderzijvest.nl'; [REDACTED]noorderzijvest.nl'; [REDACTED]@noorderzijvest.nl'; [REDACTED]hunzeenaas.nl'; [REDACTED]fryslan.frl'; [REDACTED]@ooststellingwerf.nl'; [REDACTED]@weterskipfryslan.nl'; [REDACTED]@drenthe.nl'; [REDACTED]@aaenhunze.nl'; [REDACTED]aaenhunze.nl'; [REDACTED]rg@gemeentenoordenveld.nl'; [REDACTED]@gemeentenoordenveld.nl'

CC: [REDACTED]

Onderwerp: vooraankondiging adviesverzoek winningsplan Westerveld (NAM(aan de decentrale overheden en uitnodiging specifieke sessie

Urgentie: Hoog

Beste heer, mevrouw,

Op 12 juli jl. heb ik u geïnformeerd over het feit dat het winningsplan Westerveld (NAM) wordt aangehouden op advies van Staatstoezicht op de Mijnen (SodM). Dit heeft tot gevolg gehad dat de specifieke sessie die stond gepland is geannuleerd. Ook heb ik u op de hoogte gebracht van de globale planning met betrekking tot het winningsplan Westerveld.

Huidige stand van zaken

Naar aanleiding van het advies van eind juni van SodM, heeft NAM half september jl. een aangepast winningsplan Westerveld ingediend. Dit winningsplan is als concept ingediend en vervolgens globaal getoetst door SodM. Het plan is volgens SodM van voldoende kwaliteit om de procedure doorgang te laten vinden. Daartoe heeft SodM TNO verzocht advies uit te brengen.

Adviestermijn

In het vorige bericht heb ik toegezegd dat ik u -parallel aan het adviesverzoek aan SodM- het winningsplan zou doen toekomen. Afhankelijk van het termijn waarbinnen SodM het advies oplevert, zou u vervolgens maximaal 14 weken de tijd hebben voor het opstellen van het advies. Door de snelheid waarmee het proces nu doorgang vindt, is het winningsplan echter nog niet verstuurd. Hoewel de verwachting is dat het advies van TNO deze week gereed is en SodM daarna nog 2 weken nodig heeft om het definitieve advies op te stellen, vinden wij het niet meer dan correct om de afgesproken termijn van 14 weken aan te houden.

Stukken ter informatie

Het door NAM aangepaste winningsplan Westerveld is te groot qua omvang om als bijlage bij deze e-mail te versturen. U ontvangt z.s.m. een link via WeTransfer. Met deze link kunt u het document downloaden. Mogelijk ten overvloede wijs ik u erop dat de bedrijfsgegevens in het winningsplan vertrouwelijk behandeld dienen te worden. Als bijlage bij deze mail, zit het (concept) verzoek tot advies. Uw bestuur mag op korte termijn het schriftelijke verzoek tot advies verwachten.

Wanneer het advies van SodM is ontvangen wordt dit direct aan u doorgestuurd en ook wordt er advies gevraagd aan de Technische commissie bodembescherming (Tcbb), die na ontvangst ook direct aan u zal worden verstuurd.

Specifieke sessie

Om u te ondersteunen in uw rol als adviseur organiseert EZ een specifieke sessie waar u vragen kunt stellen aan EZ, SodM of in dit geval NAM. Deze sessie is in overleg met de provincie Drenthe gepland op:

Dinsdag 8 november van 10 uur tot 12 uur op provinciehuis Drenthe, Westerbrink 1 in Assen

Gezien de beperkte ruimte verzoek ik u om per organisatie één afgevaardigde te laten deelnemen aan de specifieke sessie. Graag hoor ik van wie van uw organisatie dat zal zijn.

Globale (indicatie) planning:

Week 40 versturen winningsplan Westerveld en verzoek tot advies per mail
Week 41 versturen schriftelijk verzoek tot advies aan bestuur
Week 42 ontvangst advies SodM
Week 43 versturen advies SodM aan decentrale overheden
Week 43 verzoek tot advies Tcbb
Week 45 specifieke sessie Winningsplan Westerveld
Week 47 ontvangst advies Tcbb
Week 48 versturen advies Tcbb aan decentrale overheden
Week 02 ontvangst advies decentrale overheden

Heeft u nog vragen? U kunt mij bereiken op onderstaand nummer.

Met vriendelijke groeten,

[REDACTED]
.....
Ministerie van Economische Zaken
Directie Energie & Omgeving
Cluster Mijnbouw
Bezoekadres Beuzidenhoutsseweg 73, 2594 AC Den Haag
Postadres Postbus 20401, 2500 EK Den Haag
Telefoonnummer 06-[REDACTED]

Van: [REDACTED]

Verzonden: dinsdag 12 juli 2016 11:17

Aan: [REDACTED]

Onderwerp: planning vervolg winningsplan Westerveld (NAM)

Urgentie: Hoog

Beste heer, mevrouw,

Naar aanleiding van het advies van Staatstoezicht op de Mijnen om het winningsplan Westerveld (NAM) aan te houden, wordt in deze dagen een brief aan de NAM verzonden, waarin wordt verzocht om binnen 8 weken na dagtekening van de brief het winningsplan aan te vullen met de gevraagde informatie. Zodra de aanvulling is ontvangen, wordt Staatstoezicht opnieuw om advies gevraagd. Hiervoor heeft Staatstoezicht maximaal 6 weken de tijd. Parallel hieraan stuur ik u het aangevulde winningsplan toe, met het verzoek tot het uitbrengen van advies. Het advies van Staatstoezicht wordt na ontvangst aan u toegestuurd, waarna u 8 weken de tijd heeft om advies uit te brengen. Dit houdt in dat u maximaal 14 weken de tijd heeft om het winningsplan te bestuderen en advies uit te brengen.

Indicatie globale planning:

- Week 36 ontvangst aangevuld winningsplan Westerveld door NAM en adviesverzoek aan SodM en decentrale overheden
- Week 42 ontvangst advies Staatstoezicht en doorsturen aan decentrale overheden en adviesverzoek aan Tcbb
- Week 44-45 specifieke sessie overheden
- Week 46 ontvangst advies Tcbb en doorsturen aan decentrale overheden
- Week 50 ontvangst advies overheden

Ter informatie stuur ik u ook het stroomschema toe. Hieruit kunt u afleiden hoe het proces nu is ingericht. In het geval van het winningsplan Westerveld, wordt deze lijn gevolgd.

Echter is, zoals u weet, de adviesrol van de overheden geheel nieuw. Dit betekent dat de inrichting van het proces ook aan verandering onderhevig kan zijn (los van de uitkomsten van het debat in de 2^e Kamer aangaande de voorgestelde wijzigingen in de Mijnbouwwet). Zo is bijvoorbeeld naar aanleiding van de informatiesessies die zijn gehouden, het adviestermijn van de overheden eerder al met 2 weken verlengd naar 8 weken. Mogelijk leiden nieuwe dienstverleningsafspraken met Staatstoezicht ook tot aanpassing van het proces (wanneer Staatstoezicht bijvoorbeeld binnen 4 weken advies kan uitbrengen, dan heeft u -uitgaande van de 8 weken adviestermijn na ontvangst advies Staatstoezicht- in totaal 12 weken).

Heeft u toch nog vragen? U kunt mij bereiken op onderstaand nummer. Ik heb verlof van 15 juli tot en met 20 juli.

Ik wens u -mocht u nog op vakantie gaan- een prettige vakantie toe.

Met vriendelijke groeten,

Ministerie van Economische Zaken
Directie Energie & Omgeving
Cluster Mijnbouw
Bezoekadres Bezuidenhoutseweg 73, 2594 AC Den Haag
Postadres Postbus 20401, 2500 EK Den Haag
Telefoonnummer 06-XXXXXXXXXX

Van: XXXXXXXXXX
Verzonden: vrijdag 1 juli 2016 15:15
Aan: XXXXXXXXXX

Onderwerp: annulering sessie winningsplan Westerveld (NAM) 8 juli 2016
Urgentie: Hoog

Geachte heer, mevrouw,

Op 22 juni jl. heeft u een email ontvangen over het advies van Staatstoezicht op de Mijnen (SodM) over het winningsplan Westerveld van de Nederlandse Aardolie Maatschappij (NAM). Dit advies zou samen met het winningsplan aan u worden toegestuurd met daarbij het verzoek om hierop advies uit te brengen. SodM heeft eind juni geadviseerd om het winningsplan met informatie aan te vullen en tot die tijd aan te houden. Om deze reden wil ik daarom de specifieke informatiesessie die gepland stond op 8 juli afzeggen.

Proces

Zoals u weet ligt er een voorstel tot wijziging van de Mijnbouwwet voor aan de 2^e Kamer naar aanleiding van het rapport onderzoeksraad voor de veiligheid (OVV) over Groningen. Dit heeft tot gevolg dat de winningsplannen op een andere manier beoordeeld zullen worden. De afgelopen maanden is overleg met u geweest over de nieuwe aanpak van winningsplannen en uw rol daarin.

In het wetvoorstel wordt een aantal inhoudelijke wijzigingen voorgesteld. Het winningsplan Westerveld is het eerste plan dat naar aanleiding van de aanbevelingen van het OVV rapport en de daarop voorgestelde wijzigingen in de mijnbouwwet, is opgesteld. Ten tijde hiervan was de leidraad seismische risico analyse, die door SodM is opgesteld, nog niet gereed. Eerder is aangegeven dat het winningsplan Westerveld een pilotproject is.

Advies Staatstoezicht op de Mijnen

Eind juni 2016 hebben wij het advies van SodM over het winningsplan Westerveld ontvangen. SodM adviseert om het winningsplan aan te houden totdat NAM het winningsplan heeft aangevuld met de volgende gegevens:

1. Overzicht van de gemeten grondsnelheden en grondversnellingen;
2. Overzicht van de schademeldingen en de aard van de schade;
3. Analyse van de relatie tussen de grondsnelheden/-versnellingen en de aard en omvang van de gerapporteerde schade. Deze analyse zou geplaatst moeten worden in het kader van vergelijkbare analyses voor andere velden en de kalibratiestudie schade door aardbevingen (TNO rapport, TNO-034-DTM-2009-04435, 11. november 2009) en de SBR Richtlijn-A;
4. Analyse van de relatie tussen de bevingen en de productie(snelheid);
5. Rapportage van waargenomen relaties bij andere actieve velden;
6. Overige onderbouwende rapporten en analyses.

Wij hebben besloten, het advies van SodM over te nemen. Dat betekent dat het winningsplan formeel wordt aangehouden totdat NAM de gegevens heeft aangevuld.

Veiligheid gewaarborgd

SodM concludeert dat, op basis van de seismisch risico analyse in het ingediende winningsplan Westerveld, de veiligheid niet in het geding is en dat, in afwachting van de aanvullende gegevens, de gaswinning op basis van het huidige winningsplan kan doorgaan.

Sessie 8 juli 2016

Aangezien het winningsplan formeel wordt aangehouden, gaat de specifieke informatiesessie van 8 juli aanstaande niet door. Zodra de gegevens zijn aangevuld door NAM en na (een aanvullend) advies van SodM, ontvangt u opnieuw een uitnodiging voor een specifieke informatiesessie.

Langere adviesperiode

Zodra NAM het herziene winningsplan Westerveld indient, zullen wij parallel aan het verzoek tot advies aan SodM, u om advies vragen. U heeft hierdoor meer tijd om het winningsplan te bestuderen en advies uit te brengen. Zodra wij het advies van SodM hebben ontvangen, ontvangt u deze van ons. U heeft hierna nog 8 weken de tijd om advies uit te brengen. Parallel hieraan verzoeken wij de Technische commissie bodembescherming ook om advies. Wanneer dit advies binnen is zult u dit ook van ons ontvangen.

Stukken ter informatie

U vindt het advies van SodM als bijlage bij deze mail. Het aangehouden winningsplan is te groot qua omvang, vandaar dat u deze via een link van WeTransfer kunt openen. U kunt het document dan downloaden.

Ik hoop u hiermee voldoende te hebben geïnformeerd. Heeft u toch nog vragen dan kunt u mij bereiken via onderstaand telefoonnummer.

Met vriendelijke groet,

Ministerie van Economische Zaken
Directie Energie & Omgeving
Cluster Mijnbouw
Bezoekadres Bezuidenhoutseweg 73, 2594 AC Den Haag
Postadres Postbus 20401, 2500 EK Den Haag
Telefoonnummer 06 [REDACTED]

Dit bericht kan informatie bevatten die niet voor u is bestemd. Indien u niet de geadresseerde bent of dit bericht abusievelijk aan u is gezonden, wordt u verzocht dat aan de afzender te melden en het bericht te verwijderen.

De Staat aanvaardt geen aansprakelijkheid voor schade, van welke aard ook, die verband houdt met risico's verbonden aan het elektronisch verzenden van berichten.

This message may contain information that is not intended for you. If you are not the addressee or if this message was sent to you by mistake, you are requested to inform the sender and delete the message.

The State accepts no liability for damage of any kind resulting from the risks inherent in the electronic transmission of messages.

Date : 28-10-2016 12:16:12

From : [REDACTED]

16.1072

T [REDACTED]

Subject : RE: vooraankondiging adviesverzoek winningsplan Westerveld (NAM(aan de decentrale overheden en uitnodiging specifieke sessie

Dag mevrouw [REDACTED],

Ons college heeft besloten de gemeenteraad actief te betrekken bij de invulling van het advies over het winningsplan.

Daarvoor is het noodzakelijk dat de raad beschikt over het winningsplan en het advies van Sodm. Als de raad deze stukken ontvangt kan de pers (en anderen) hier ook kennis van nemen.

Mijn concrete vraag is: zijn de stukken (winningsplan en advies Sodm) tijdens de adviesperiode vertrouwelijk?

Ik kan met deze vraag niet tot 8 november wachten omdat gezien de korte adviesperiode de raad dan al geïnformeerd moet worden.

Met vriendelijke groeten,

[REDACTED]
Beleidspecialist

.....
Gemeente Assen
Noordersingel 33 | Assen
Postbus 30018 | 9400 RA | Assen

.....
T 0592 - [REDACTED]
M 06 - [REDACTED]
[REDACTED]@assen.nl
website: www.assen.nl

Van: [REDACTED]

[REDACTED] g 11 oktober 2016 14:26

Aan: [REDACTED]@minez.nl

Onderwerp: RE: vooraankondiging adviesverzoek winningsplan Westerveld (NAM(aan de decentrale overheden en uitnodiging specifieke sessie

Dag mevrouw [REDACTED]

Is het verzoek tot advies gericht aan het college zoals in de brief is aangekondigd of wilt u ook een standpunt van de gemeenteraad maw wordt de adviesrol een bevoegdheid van het college of van de gemeenteraad?

Met vriendelijke groeten,

[REDACTED]
Beleidspecialist

.....
Gemeente Assen
Noordersingel 33 | Assen
Postbus 30018 | 9400 RA | Assen

.....
T 0592 - [REDACTED]
M 06 - [REDACTED]
E [REDACTED]@assen.nl
website: www.assen.nl

Van: [REDACTED]@minez.nl

Verzonden: vrijdag 7 oktober 2016 18:13

Aan: [REDACTED]@provinciegroningen.nl'; [REDACTED]@leek.nl'; [REDACTED]@leek.nl'; [REDACTED]@noorderzijlvest.nl'; [REDACTED]@noorderzijlvest.nl'; [REDACTED]@noorderzijlvest.nl'; [REDACTED]@noorderzijlvest.nl'; [REDACTED]@hunzeenaas.nl'; [REDACTED]@fryslan.frl'; [REDACTED]@ooststellingwerf.nl'; [REDACTED]@weterskipfryslan.nl'; [REDACTED]@drenthe.nl'; [REDACTED]@aaenhunze.nl'; [REDACTED]@aaenhunze.nl'; [REDACTED]@gemeentenoordenveld.nl'; [REDACTED]@gemeentenoordenveld.nl'; [REDACTED]@gemeentenoordenveld.nl'

CC: [REDACTED]@shell.com

Onderwerp: vooraankondiging adviesverzoek winningsplan Westerveld (NAM(aan de decentrale overheden en uitnodiging specifieke sessie

Urgentie: Hoog

Beste heer, mevrouw,

Op 12 juli jl. heb ik u geïnformeerd over het feit dat het winningsplan Westerveld (NAM) wordt aangehouden op advies van Staatstoezicht op de Mijnen (SodM). Dit heeft tot gevolg gehad dat de specifieke sessie die stond gepland is geannuleerd. Ook heb ik u op de hoogte gebracht van de globale planning met betrekking tot het winningsplan Westerveld.

Huidige stand van zaken

Naar aanleiding van het advies van eind juni van SodM, heeft NAM half september jl. een aangepast winningsplan Westerveld ingediend. Dit winningsplan is als concept ingediend en vervolgens globaal getoetst door SodM. Het plan is volgens SodM van voldoende kwaliteit om de procedure doorgang te laten vinden. Daartoe heeft SodM TNO verzocht advies uit te brengen.

Adviestermijn

In het vorige bericht heb ik toegezegd dat ik u -parallel aan het adviesverzoek aan SodM- het winningsplan zou doen toekomen. Afhankelijk van het termijn waarbinnen SodM het advies oplevert, zou u vervolgens maximaal 14 weken de tijd hebben voor het opstellen van het advies. Door de snelheid waarmee het proces nu doorgang vindt, is het winningsplan echter nog niet verstuurd. Hoewel de verwachting is dat het advies van TNO deze week gereed is en SodM daarna nog 2 weken nodig heeft om het definitieve advies op te stellen, vinden wij het niet meer dan correct om de afgesproken termijn van 14 weken aan te houden.

Stukken ter informatie

In het door NAM aangepaste winningsplan Westerveld is te groot qua omvang om als bijlage bij deze e-mail te versturen. U ontvangt z.s.m. een link via WeTransfer. Met deze link kunt u het document downloaden. Mogelijk ten overvloede wijs ik u erop dat de bedrijfsgegevens in het winningsplan vertrouwelijk behandeld dienen te worden. Als bijlage bij deze mail, zit het (concept) verzoek tot advies. Uw bestuur mag op korte termijn het schriftelijke verzoek tot advies verwachten.

Wanneer het advies van SodM is ontvangen wordt dit direct aan u doorgestuurd en ook wordt er advies gevraagd aan de Technische commissie bodembescherming (Tcbb), die na ontvangst ook direct aan u zal worden verstuurd.

Specifieke sessie

Om u te ondersteunen in uw rol als adviseur organiseert EZ een specifieke sessie waar u vragen kunt stellen aan EZ, SodM of in dit geval NAM. Deze sessie is in overleg met de provincie Drenthe gepland op:

Dinsdag 8 november van 10 uur tot 12 uur op provinciehuis Drenthe, Westerbrink 1 in Assen

Gezien de beperkte ruimte verzoek ik u om per organisatie één afgevaardigde te laten deelnemen aan de specifieke sessie. Graag hoor ik van wie van uw organisatie dat zal zijn.

Globale (indicatie) planning:

Week 40 versturen winningsplan Westerveld en verzoek tot advies per mail
Week 41 versturen schriftelijk verzoek tot advies aan bestuur
Week 42 ontvangst advies SodM
Week 43 versturen advies SodM aan decentrale overheden
Week 43 verzoek tot advies Tcbb
Week 45 specifieke sessie Winningsplan Westerveld
Week 47 ontvangst advies Tcbb
Week 48 versturen advies Tcbb aan decentrale overheden
Week 02 ontvangst advies decentrale overheden

Heeft u nog vragen? U kunt mij bereiken op onderstaand nummer.

Met vriendelijke groeten,

Ministerie van Economische Zaken
Directie Energie & Omgeving
Cluster Mijnbouw
Bezoekadres Bezuidenhoutseweg 73, 2594 AC Den Haag
Postadres Postbus 20401, 2500 EK Den Haag
Telefoonnummer 06- [REDACTED]

Van: [REDACTED]
Verzonden: dinsdag 12 juli 2016 11:17

Aan: [REDACTED]

Onderwerp: planning vervolg winningsplan Westerveld (NAM)
Urgentie: Hoog

Beste heer, mevrouw,

Naar aanleiding van het advies van Staatstoezicht op de Mijnen om het winningsplan Westerveld (NAM) aan te houden, wordt in deze dagen een brief aan de NAM verzonden, waarin wordt verzocht om binnen 8 weken na dagtekening van de brief het winningsplan aan te vullen met de gevraagde informatie. Zodra de aanvulling is ontvangen, wordt Staatstoezicht opnieuw om advies gevraagd. Hiervoor heeft Staatstoezicht maximaal 6 weken de tijd. Parallel hieraan stuur ik u het aangevulde winningsplan toe, met het verzoek tot het uitbrengen van advies. Het advies van Staatstoezicht wordt na ontvangst aan u toegestuurd, waarna u 8 weken de tijd heeft om advies uit te brengen. Dit houdt in dat u maximaal 14 weken de tijd heeft om het winningsplan te bestuderen en advies uit te brengen.

Indicatie globale planning:

- Week 36 ontvangst aangevuld winningsplan Westerveld door NAM en adviesverzoek aan SodM en decentrale overheden
- Week 42 ontvangst advies Staatstoezicht en doorsturen aan decentrale overheden en adviesverzoek aan Tcbb
- Week 44-45 specifieke sessie overheden
- Week 46 ontvangst advies Tcbb en doorsturen aan decentrale overheden
- Week 50 ontvangst advies overheden

Ter informatie stuur ik u ook het stroomschema toe. Hieruit kunt u afleiden hoe het proces uu is ingericht. In het geval van het winningsplan Westerveld, wordt deze lijn gevolgd.

Echter is, zoals u weet, de adviesrol van de overheden geheel nieuw. Dit betekent dat de inrichting van het proces ook aan verandering onderhevig kan zijn (los van de uitkomsten van het debat in de 2^e Kamer aangaande de voorgestelde wijzigingen in de Mijnbouwwet). Zo is bijvoorbeeld naar aanleiding van de informatiesessies die zijn gehouden, het adviestermijn van de overheden eerder al met 2 weken verlengd naar 8 weken. Mogelijk leiden nieuwe dienstverleningsafspraken met Staatstoezicht ook tot aanpassing van het proces (wanneer Staatstoezicht bijvoorbeeld binnen 4 weken advies kan uitbrengen, dan heeft u -uitgaande van de 8 weken adviestermijn na ontvangst advies Staatstoezicht- in totaal 12 weken).

Heeft u toch nog vragen? U kunt mij bereiken op onderstaand nummer. Ik heb verlof van 15 juli tot en met 20 juli.

Ik wens u –mocht u nog op vakantie gaan- een prettige vakantie toe.

Met vriendelijke groeten,

Ministerie van Economische Zaken
Directie Energie & Omgeving
Cluster Mijnbouw
Bezoekadres Bezuidenhoutseweg 73, 2594 AC Den Haag
Postadres Postbus 20401, 2500 EK Den Haag
Telefoonnummer 06- [REDACTED]

Van: [REDACTED]
Verzonden: vrijdag 1 juli 2016 15:15

Aan: [REDACTED]

Onderwerp: annulering sessie winningsplan Westerveld (NAM) 8 juli 2016
Urgentie: Hoog

Geachte heer, mevrouw,

Op 22 juni jl. heeft u een email ontvangen over het advies van Staatstoezicht op de Mijnen (SodM) over het winningsplan Westerveld van de Nederlandse Aardolie Maatschappij (NAM). Dit advies zou samen met het winningsplan aan u worden toegestuurd met daarbij het verzoek om hierop advies uit te brengen. SodM heeft eind juni geadviseerd om het winningsplan met informatie aan te vullen en tot die tijd aan te houden. Om deze reden wil ik daarom de specifieke informatiesessie die gepland stond op 8 juli afzeggen.

Proces

Zoals u weet ligt er een voorstel tot wijziging van de Mijnbouwwet voor aan de 2^e Kamer naar aanleiding van het rapport onderzoeksraad voor de veiligheid (OVV) over Groningen. Dit heeft tot gevolg dat de winningsplannen op een andere manier beoordeeld zullen worden. De afgelopen maanden is overleg met u geweest over de nieuwe aanpak van winningsplannen en uw rol daarin.

In het wetvoorstel wordt een aantal inhoudelijke wijzigingen voorgesteld. Het winningsplan Westerveld is het eerste plan dat naar aanleiding van de aanbevelingen van het OVV rapport en de daarop voorgestelde wijzigingen in de mijnbouwwet, is opgesteld. Ten tijde hiervan was de leidraad seismische risico analyse, die door SodM is opgesteld, nog niet gereed. Eerder is aangegeven dat het winningsplan Westerveld een pilotproject is.

Advies Staatstoezicht op de Mijnen

Eind juni 2016 hebben wij het advies van SodM over het winningsplan Westerveld ontvangen. SodM adviseert om het winningsplan aan te houden totdat NAM het winningsplan heeft aangevuld met de volgende gegevens:

1. Overzicht van de gemeten grondsnelheden en grondversnellingen;

2. Overzicht van de schademeldingen en de aard van de schade;
3. Analyse van de relatie tussen de grondsnelheden/-versnellingen en de aard en omvang van de gerapporteerde schade. Deze analyse zou geplaatst moeten worden in het kader van vergelijkbare analyses voor andere velden en de kalibratiestudie schade door aardbevingen (TNO rapport, TNO-034-DTM-2009-04435, 11. november 2009) en de SBR Richtlijn-A;
4. Analyse van de relatie tussen de bevingen en de productie(snelheid);
5. Rapportage van waargenomen relaties bij andere actieve velden;
6. Overige onderbouwende rapporten en analyses.

Wij hebben besloten, het advies van SodM over te nemen. Dat betekent dat het winningsplan formeel wordt aangehouden totdat NAM de gegevens heeft aangevuld.

Veiligheid gewaarborgd

SodM concludeert dat, op basis van de seismisch risico analyse in het ingediende winningsplan Westerveld, de veiligheid niet in het geding is en dat, in afwachting van de aanvullende gegevens, de gaswinning op basis van het huidige winningsplan kan doorgaan.

Sessie 8 juli 2016

Aangezien het winningsplan formeel wordt aangehouden, gaat de specifieke informatiesessie van 8 juli aanstaande niet door. Zodra de gegevens zijn aangevuld door NAM en na (een aanvullend) advies van SodM, ontvangt u opnieuw een uitnodiging voor een specifieke informatiesessie.

Langere adviesperiode

Zodra NAM het herziene winningsplan Westerveld indient, zullen wij parallel aan het verzoek tot advies aan SodM, u om advies vragen. U heeft hierdoor meer tijd om het winningsplan te bestuderen en advies uit te brengen. Zodra wij het advies van SodM hebben ontvangen, ontvangt u deze van ons. U heeft hierna nog 8 weken de tijd om advies uit te brengen. Parallel hieraan verzoeken wij de Technische commissie bodembescherming ook om advies. Wanneer dit advies binnen is zult u dit ook van ons ontvangen.

Stukken ter informatie

U vindt het advies van SodM als bijlage bij deze mail. Het aangehouden winningsplan is te groot qua omvang, vandaar dat u deze via een link van WeTransfer kunt openen. U kunt het document dan downloaden.

Ik hoop u hiermee voldoende te hebben geïnformeerd. Heeft u toch nog vragen dan kunt u mij bereiken via onderstaand telefoonnummer.

Met vriendelijke groet,

██████████

██████████

██████████ en

Directie Energie & Omgeving

Cluster Mijnbouw

Bezoekadres Bezuidenhoutseweg 73, 2594 AC Den Haag

Postadres Postbus 20401, 2500 EK Den Haag

Telefoonnummer 06-██████████

Dit bericht kan informatie bevatten die niet voor u is bestemd. Indien u niet de geadresseerde bent of dit bericht abusievelijk aan u is gezonden, wordt u verzocht dat aan de afzender te melden en het bericht te verwijderen.

De Staat aanvaardt geen aansprakelijkheid voor schade, van welke aard ook, die verband houdt met risico's verbonden aan het elektronisch verzenden van berichten.

This message may contain information that is not intended for you. If you are not the addressee or if this message was sent to you by mistake, you are requested to inform the sender and delete the message.

The State accepts no liability for damage of any kind resulting from the risks inherent in the electronic transmission of messages.

Date : 12-10-2016 13:11:25

F [REDACTED]

T [REDACTED] ninez.nl

Cc: [REDACTED] aaenhunze.nl, [REDACTED]@drenthe.nl, [REDACTED]@tynaarlo.nl, [REDACTED]@tynaarlo.nl, [REDACTED] assen.nl

Subject : RE: vooraankondiging adviesverzoek winningsplan Westerveld (NAM(aan de decentrale overheden en uitnodiging specifieke sessie

Beste [REDACTED]

Ik ben in elk geval namens de gemeente Aa en Hunze aanwezig. Zoals je weet hebben wij proactief al een afstemming gehad tussen de meest betrokken gemeenten en provincie. Daarbij zijn ook al wat afspraken gemaakt over de aanpak c.q. gezamenlijk (afstemming) van onze adviezen.

Het kan daarom goed zijn dat er vanuit de direct/meest betrokken gemeenten meer dan 1 persoon aanwezig zal zijn. Bijvoorbeeld mijn collega van communicatie : Ines Slomp
Met vriendelijke groet,

Projectcoördinator - beleidsmedewerker RO
Gemeente Aa en Hunze
Postbus 93 • 9460 AB Gielen
Spiekersteeg 1 • 9461 BH Gielen
www.aaenhunze.nl
Telefoon algemeen: 14 0592
Telefoon direct: (0592) [REDACTED]

Van: [REDACTED]
Verzonden: vrijdag 7 oktober 2016 18:13

Aan: [REDACTED]**CC:** [REDACTED]@shell.com'**Onderwerp:** vooraankondiging adviesverzoek winningsplan Westerveld (NAM(aan de decentrale overheden en uitnodiging specifieke sessie**Urgentie:** Hoog

Beste heer, mevrouw,

Op 12 juli jl. heb ik u geïnformeerd over het feit dat het winningsplan Westerveld (NAM) wordt aangehouden op advies van Staatstoezicht op de Mijnen (SodM). Dit heeft tot gevolg gehad dat de specifieke sessie die stond gepland is geannuleerd. Ook heb ik u op de hoogte gebracht van de globale planning met betrekking tot het winningsplan Westerveld.

Huidige stand van zaken

Naar aanleiding van het advies van eind juni van SodM, heeft NAM half september jl. een aangepast winningsplan Westerveld ingediend. Dit winningsplan is als concept ingediend en vervolgens globaal getoetst door SodM. Het plan is volgens SodM van voldoende kwaliteit om de procedure doorgang te laten vinden. Daartoe heeft SodM TNO verzocht advies uit te brengen.

Adviestermijn

In het vorige bericht heb ik toegezegd dat ik u -parallel aan het adviesverzoek aan SodM- het winningsplan zou doen toekomen. Afhankelijk van het termijn waarbinnen SodM het advies oplevert, zou u vervolgens maximaal 14 weken de tijd hebben voor het opstellen van het advies. Door de snelheid waarmee het proces nu doorgang vindt, is het winningsplan echter nog niet verstuurd. Hoewel de verwachting is dat het advies van TNO deze week gereed is en SodM daarna nog 2 weken nodig heeft om het definitieve advies op te stellen, vinden wij het niet meer dan correct om de afgesproken termijn van 14 weken aan te houden.

Stukken ter informatie

Het door NAM aangepaste winningsplan Westerveld is te groot qua omvang om als bijlage bij deze e-mail te versturen. U ontvangt z.s.m. een link via WeTransfer. Met deze link kunt u het document downloaden. Mogelijk ten overvloede wijs ik u erop dat de bedrijfsgegevens in het winningsplan vertrouwelijk behandeld dienen te worden. Als bijlage bij deze mail, zit het (concept) verzoek tot advies. Uw bestuur mag op korte termijn het schriftelijke verzoek tot advies verwachten.

Wanneer het advies van SodM is ontvangen wordt dit direct aan u doorgestuurd en ook wordt er advies gevraagd aan de Technische commissie bodembescherming (Tcbb), die na ontvangst ook direct aan u zal worden verstuurd.

Specifieke sessie

Om u te ondersteunen in uw rol als adviseur organiseert EZ een specifieke sessie waar u vragen kunt stellen aan EZ, SodM of in dit geval NAM. Deze sessie is in overleg met de provincie Drenthe gepland op:

Dinsdag 8 november van 10 uur tot 12 uur op provinciehuis Drenthe, Westerbrink 1 in Assen

Gezien de beperkte ruimte verzoek ik u om per organisatie één afgevaardigde te laten deelnemen aan de specifieke sessie. Graag hoor ik van wie van uw organisatie dat zal zijn.

Globale (indicatie) planning:

Week 40 versturen winningsplan Westerveld en verzoek tot advies per mail
Week 41 versturen schriftelijk verzoek tot advies aan bestuur
Week 42 ontvangst advies SodM
Week 43 versturen advies SodM aan decentrale overheden
Week 43 verzoek tot advies Tcbb
Week 45 specifieke sessie Winningsplan Westerveld
Week 47 ontvangst advies Tcbb
Week 48 versturen advies Tcbb aan decentrale overheden
Week 02 ontvangst advies decentrale overheden

Heeft u nog vragen? U kunt mij bereiken op onderstaand nummer.

Met vriendelijke groeten,

[REDACTED]
Ministerie van Economische Zaken
Directie Energie & Omgeving
Cluster Mijnbouw
Bezoekadres Bezuidenhoutseweg 73, 2594 AC Den Haag
Postadres Postbus 20401, 2500 EK Den Haag
Telefoonnummer 06-[REDACTED]

Van: [REDACTED]
Verzonden: dinsdag 12 juli 2016 11:17

Aan: [REDACTED]**Onderwerp:** planning vervolg winningsplan Westerveld (NAM)**Urgentie:** Hoog

Beste heer, mevrouw,

Naar aanleiding van het advies van Staatstoezicht op de Mijnen om het winningsplan Westerveld (NAM) aan te houden, wordt in deze dagen een brief aan de NAM verzonden, waarin wordt verzocht om binnen 8 weken na dagtekening van de brief het winningsplan aan te vullen met de gevraagde informatie. Zodra de aanvulling is

ontvangen, wordt Staatstoezicht opnieuw om advies gevraagd. Hiervoor heeft Staatstoezicht maximaal 6 weken de tijd. Parallel hieraan stuur ik u het aangevulde winningsplan toe, met het verzoek tot het uitbrengen van advies. Het advies van Staatstoezicht wordt na ontvangst aan u toegestuurd, waarna u 8 weken de tijd heeft om advies uit te brengen. Dit houdt in dat u maximaal 14 weken de tijd heeft om het winningsplan te bestuderen en advies uit te brengen.

Indicatie globale planning:

- Week 36 ontvangst aangevuld winningsplan Westerveld door NAM en adviesverzoek aan SodM en decentrale overheden
- Week 42 ontvangst advies Staatstoezicht en doorsturen aan decentrale overheden en adviesverzoek aan Tcbb
- Week 44-45 specifieke sessie overheden
- Week 46 ontvangst advies Tcbb en doorsturen aan decentrale overheden
- Week 50 ontvangst advies overheden

Ter informatie stuur ik u ook het stroomschema toe. Hieruit kunt u afleiden hoe het proces nu is ingericht. In het geval van het winningsplan Westerveld, wordt deze lijn gevolgd.

Echter is, zoals u weet, de adviesrol van de overheden geheel nieuw. Dit betekent dat de inrichting van het proces ook aan verandering onderhevig kan zijn (los van de uitkomsten van het debat in de 2^e Kamer aangaande de voorgestelde wijzigingen in de Mijnbouwwet). Zo is bijvoorbeeld naar aanleiding van de informatiesessies die zijn gehouden, het adviestermijn van de overheden eerder al met 2 weken verlengd naar 8 weken. Mogelijk leiden nieuwe dienstverleningsafspraken met Staatstoezicht ook tot aanpassing van het proces (wanneer Staatstoezicht bijvoorbeeld binnen 4 weken advies kan uitbrengen, dan heeft u -uitgaande van de 8 weken adviestermijn na ontvangst advies Staatstoezicht- in totaal 12 weken).

Heeft u toch nog vragen? U kunt mij bereiken op onderstaand nummer. Ik heb verlof van 15 juli tot en met 20 juli.

Ik wens u –mocht u nog op vakantie gaan- een prettige vakantie toe.

Met vriendelijke groeten,

Ministerie van Economische Zaken
Directie Energie & Omgeving
Cluster Mijnbouw
Bezoekadres Bezuidenhoutseweg 73, 2594 AC Den Haag
Postadres Postbus 20401, 2500 EK Den Haag
Telefoonnummer 06- [REDACTED]

Van: [REDACTED]
Verzonden: vrijdag 1 juli 2016 15:15
Aan: [REDACTED]

Onderwerp: annulering sessie winningsplan Westerveld (NAM) 8 juli 2016
Urgentie: Hoog

Geachte heer, mevrouw,

Op 22 juni jl. heeft u een email ontvangen over het advies van Staatstoezicht op de Mijnen (SodM) over het winningsplan Westerveld van de Nederlandse Aardolie Maatschappij (NAM). Dit advies zou samen met het winningsplan aan u worden toegestuurd met daarbij het verzoek om hierop advies uit te brengen. SodM heeft eind juni geadviseerd om het winningsplan met informatie aan te vullen en tot die tijd aan te houden. Om deze reden wil ik daarom de specifieke informatiesessie die gepland stond op 8 juli afzeggen.

Proces

Zoals u weet ligt er een voorstel tot wijziging van de Mijnbouwwet voor aan de 2^e Kamer naar aanleiding van het rapport onderzoeksraad voor de veiligheid (OVV) over Groningen. Dit heeft tot gevolg dat de winningsplannen op een andere manier beoordeeld zullen worden. De afgelopen maanden is overleg met u geweest over de nieuwe aanpak van winningsplannen en uw rol daarin.

In het wetvoorstel wordt een aantal inhoudelijke wijzigingen voorgesteld. Het winningsplan Westerveld is het eerste plan dat naar aanleiding van de aanbevelingen van het OVV rapport en de daarop voorgestelde wijzigingen in de mijnbouwwet, is opgesteld. Ten tijde hiervan was de leidraad seismische risico analyse, die door SodM is opgesteld, nog niet gereed. Eerder is aangegeven dat het winningsplan Westerveld een pilotproject is.

Advies Staatstoezicht op de Mijnen

Eind juni 2016 hebben wij het advies van SodM over het winningsplan Westerveld ontvangen. SodM adviseert om het winningsplan aan te houden totdat NAM het winningsplan heeft aangevuld met de volgende gegevens:

1. Overzicht van de gemeten grondsnelheden en grondversnellingen;
2. Overzicht van de schademeldingen en de aard van de schade;
3. Analyse van de relatie tussen de grondsnelheden/-versnellingen en de aard en omvang van de gerapporteerde schade. Deze analyse zou geplaatst moeten worden in het kader van vergelijkbare analyses voor andere velden en de kalibratiestudie schade door aardbevingen (TNO rapport, TNO-034-DTM-2009-04435, 11. november 2009) en de SBR Richtlijn-A;
4. Analyse van de relatie tussen de bevingen en de productie(snelheid);
5. Rapportage van waargenomen relaties bij andere actieve velden;
6. Overige onderbouwende rapporten en analyses.

Wij hebben besloten, het advies van SodM over te nemen. Dat betekent dat het winningsplan formeel wordt aangehouden totdat NAM de gegevens heeft aangevuld.

Veiligheid gewaarborgd

SodM concludeert dat, op basis van de seismisch risico analyse in het ingediende winningsplan Westerveld, de veiligheid niet in het geding is en dat, in afwachting van de aanvullende gegevens, de gaswinning op basis van het huidige winningsplan kan doorgaan.

Sessie 8 juli 2016

Aangezien het winningsplan formeel wordt aangehouden, gaat de specifieke informatiesessie van 8 juli aanstaande niet door. Zodra de gegevens zijn aangevuld door NAM en a (een aanvullend) advies van SodM, ontvangt u opnieuw een uitnodiging voor een specifieke informatiesessie.

Langere adviesperiode

Zodra NAM het herziene winningsplan Westerveld indient, zullen wij parallel aan het verzoek tot advies aan SodM, u om advies vragen. U heeft hierdoor meer tijd om het winningsplan te bestuderen en advies uit te brengen. Zodra wij het advies van SodM hebben ontvangen, ontvangt u deze van ons. U heeft hierna nog 8 weken de tijd om advies uit te brengen. Parallel hieraan verzoeken wij de Technische commissie bodembescherming ook om advies. Wanneer dit advies binnen is zult u dit ook van ons ontvangen.

Stukken ter informatie

U vindt het advies van SodM als bijlage bij deze mail. Het aangehouden winningsplan is te groot qua omvang, vandaar dat u deze via een link van WeTransfer kunt openen. U kunt het document dan downloaden.

Ik hoop u hiermee voldoende te hebben geïnformeerd. Heeft u toch nog vragen dan kunt u mij bereiken via onderstaand telefoonnummer.

Met vriendelijke groet,

Ministerie van Economische Zaken
Directie Energie & Omgeving
Cluster Mijnbouw
Bezoekadres Bezuidenhoutseweg 73, 2594 AC Den Haag
Postadres Postbus 20401, 2500 EK Den Haag
Telefoonnummer 06-XXXXXXXXXX

Dit bericht kan informatie bevatten die niet voor u is bestemd. Indien u niet de geadresseerde bent of dit bericht abusievelijk aan u is gezonden, wordt u verzocht dat aan de afzender te melden en het bericht te verwijderen.

De Staat aanvaardt geen aansprakelijkheid voor schade, van welke aard ook, die verband houdt met risico's verbonden aan het elektronisch verzenden van berichten.

This message may contain information that is not intended for you. If you are not the addressee or if this message was sent to you by mistake, you are requested to inform the sender and delete the message.

The State accepts no liability for damage of any kind resulting from the risks inherent in the electronic transmission of messages.

DISCLAIMER:

Aan de informatie in deze e-mail en ieder aangehecht databestand kunnen geen rechten worden ontleend en de gemeente Aa en Hunze aanvaardt geen aansprakelijkheid voor schade als gevolg van onjuistheden en/of gedateerde informatie.

Als u niet de bedoelde ontvanger bent wilt u dan dit bericht en ieder aangehecht databestand verwijderen en de afzender hiervan via e-mail op de hoogte stellen.

Date : 28-10-2016 12:17:42

16.1074

From : [REDACTED]

T [REDACTED] minez.nl

Subject : RE: vooraankondiging adviesverzoek winningsplan Westerveld (NAM(aan de decentrale overheden en uitnodiging specifieke sessie

Geachte mevrouw [REDACTED],

Ons college heeft besloten de gemeenteraad actief te betrekken bij de invulling van het advies over het winningsplan.

Daarvoor is het noodzakelijk dat de raad beschikt over het winningsplan en het advies van Sodm. Als de raad deze stukken ontvangt kan de pers (en anderen) hier ook kennis van nemen.

Mijn concrete vraag is: **zijn de stukken (winningsplan en advies Sodm) tijdens de adviesperiode vertrouwelijk?**

Ik kan met deze vraag niet tot 8 november wachten omdat gezien de korte adviesperiode de raad dan al geïnformeerd moet worden.

Uw spoedige reactie afwachting.

Met vriendelijke groeten,

[REDACTED]
Beleidspecialist

.....
Gemeente Assen
Noordersingel 33 | Assen
Postbus 30018 | 9400 RA | Assen

.....
T 0592 - [REDACTED]
M 06- [REDACTED]
E [REDACTED]@assen.nl
website: www.assen.nl

Van: [REDACTED]

[REDACTED]ag 11 oktober 2016 14:26

Aan: [REDACTED]

Onderwerp: RE: vooraankondiging adviesverzoek winningsplan Westerveld (NAM(aan de decentrale overheden en uitnodiging specifieke sessie

Dag mevrouw [REDACTED],

Is het verzoek tot advies gericht aan het college zoals in de brief is aangekondigd of wilt u ook een standpunt van de gemeenteraad maw wordt de adviesrol een bevoegdheid van het college of van de gemeenteraad?

Met vriendelijke groeten,

[REDACTED]
Beleidspecialist

.....
Gemeente Assen
Noordersingel 33 | Assen
Postbus 30018 | 9400 RA | Assen

.....
T 0592 - 366 [REDACTED]
M 06- [REDACTED]
E [REDACTED]assen.nl
website: www.assen.nl

Van: [REDACTED]@minez.nl

Verzonden: vrijdag 7 oktober 2016 18:13

Aan: [REDACTED]
[REDACTED]
[REDACTED]
[REDACTED]

CC: [REDACTED]@shell.com>

Onderwerp: vooraankondiging adviesverzoek winningsplan Westerveld (NAM(aan de decentrale overheden en uitnodiging specifieke sessie

Urgentie: Hoog

Beste heer, mevrouw,

Op 12 juli jl. heb ik u geïnformeerd over het feit dat het winningsplan Westerveld (NAM) wordt aangehouden op advies van Staatstoezicht op de Mijnen (SodM). Dit heeft tot gevolg gehad dat de specifieke sessie die stond gepland is geannuleerd. Ook heb ik u op de hoogte gebracht van de globale planning met betrekking tot het winningsplan Westerveld.

Huidige stand van zaken

Naar aanleiding van het advies van eind juni van SodM, heeft NAM half september jl. een aangepast winningsplan Westerveld ingediend. Dit winningsplan is als concept ingediend en vervolgens globaal getoetst door SodM. Het plan is volgens SodM van voldoende kwaliteit om de procedure doorgang te laten vinden. Daartoe heeft SodM TNO verzocht advies uit te brengen.

Adviestermijn

In het vorige bericht heb ik toegezegd dat ik u -parallel aan het adviesverzoek aan SodM- het winningsplan zou doen toekomen. Afhankelijk van het termijn waarbinnen SodM het advies oplevert, zou u vervolgens maximaal 14 weken de tijd hebben voor het opstellen van het advies. Door de snelheid waarmee het proces nu doorgang vindt, is het winningsplan echter nog niet verstuurd. Hoewel de verwachting is dat het advies van TNO deze week gereed is en SodM daarna nog 2 weken nodig heeft om het definitieve advies op te stellen, vinden wij het niet meer dan correct om de afgesproken termijn van 14 weken aan te houden.

Stukken ter informatie

Het door NAM aangepaste winningsplan Westerveld is te groot qua omvang om als bijlage bij deze e-mail te versturen. U ontvangt z.s.m. een link via WeTransfer. Met deze link kunt u het document downloaden. Mogelijk ten overvloede wijs ik u erop dat de bedrijfsgegevens in het winningsplan vertrouwelijk behandeld dienen te worden. Als bijlage bij deze mail, zit het (concept) verzoek tot advies. Uw bestuur mag op korte termijn het schriftelijke verzoek tot advies verwachten.

Wanneer het advies van SodM is ontvangen wordt dit direct aan u doorgestuurd en ook wordt er advies gevraagd aan de Technische commissie bodembescherming (Tcbb), die na ontvangst ook direct aan u zal worden verstuurd.

Specifieke sessie

Om u te ondersteunen in uw rol als adviseur organiseert EZ een specifieke sessie waar u vragen kunt stellen aan EZ, SodM of in dit geval NAM. Deze sessie is in overleg met de provincie Drenthe gepland op:

Dinsdag 8 november van 10 uur tot 12 uur op provinciehuis Drenthe, Westerbrink 1 in Assen

Gezien de beperkte ruimte verzoek ik u om per organisatie één afgevaardigde te laten deelnemen aan de specifieke sessie. Graag hoor ik van wie van uw organisatie dat zal zijn.

Globale (indicatie) planning:

Week 40 versturen winningsplan Westerveld en verzoek tot advies per mail
Week 41 versturen schriftelijk verzoek tot advies aan bestuur
Week 42 ontvangst advies SodM
Week 43 versturen advies SodM aan decentrale overheden
Week 43 verzoek tot advies Tcbb
Week 45 specifieke sessie Winningsplan Westerveld
Week 47 ontvangst advies Tcbb
Week 48 versturen advies Tcbb aan decentrale overheden
Week 02 ontvangst advies decentrale overheden

Heeft u nog vragen? U kunt mij bereiken op onderstaand nummer.

Met vriendelijke groeten,

Ministerie van Economische Zaken
Directie Energie & Omgeving
Cluster Mijnbouw
Bezoekadres Bezuidenhoutseweg 73, 2594 AC Den Haag
Postadres Postbus 20401, 2500 EK Den Haag
Telefoonnummer 06- [REDACTED]

Van: [REDACTED]
Verzonden: dinsdag 12 juli 2016 11:17
Aan: [REDACTED]

Onderwerp: planning vervolg winningsplan Westerveld (NAM)
Urgentie: Hoog

Beste heer, mevrouw,

Naar aanleiding van het advies van Staatstoezicht op de Mijnen om het winningsplan Westerveld (NAM) aan te houden, wordt in deze dagen een brief aan de NAM verzonden, waarin wordt verzocht om binnen 8 weken na dagtekening van de brief het winningsplan aan te vullen met de gevraagde informatie. Zodra de aanvulling is ontvangen, wordt Staatstoezicht opnieuw om advies gevraagd. Hiervoor heeft Staatstoezicht maximaal 6 weken de tijd. Parallel hieraan stuur ik u het aangevulde winningsplan toe, met het verzoek tot het uitbrengen van advies. Het advies van Staatstoezicht wordt na ontvangst aan u toegestuurd, waarna u 8 weken de tijd heeft om advies uit te brengen. Dit houdt in dat u maximaal 14 weken de tijd heeft om het winningsplan te bestuderen en advies uit te brengen.

Indicatie globale planning:

- Week 36 ontvangst aangevuld winningsplan Westerveld door NAM en adviesverzoek aan SodM en decentrale overheden
- Week 42 ontvangst advies Staatstoezicht en doorsturen aan decentrale overheden en adviesverzoek aan Tcbb
- Week 44-45 specifieke sessie overheden
- Week 46 ontvangst advies Tcbb en doorsturen aan decentrale overheden
- Week 50 ontvangst advies overheden

Ter informatie stuur ik u ook het stroomschema toe. Hieruit kunt u afleiden hoe het proces nu is ingericht. In het geval van het winningsplan Westerveld, wordt deze lijn gevolgd.

Echter is, zoals u weet, de adviesrol van de overheden geheel nieuw. Dit betekent dat de inrichting van het proces ook aan verandering onderhevig kan zijn (los van de uitkomsten van het debat in de 2^e Kamer aangaande de voorgestelde wijzigingen in de Mijnbouwwet). Zo is bijvoorbeeld naar aanleiding van de informatiesessies die zijn gehouden, het adviestermijn van de overheden eerder al met 2 weken verlengd naar 8 weken. Mogelijk leiden nieuwe dienstverleningsafspraken met Staatstoezicht ook tot aanpassing van het proces (wanneer Staatstoezicht bijvoorbeeld binnen 4 weken advies kan uitbrengen, dan heeft u -uitgaande van de 8 weken adviestermijn na ontvangst advies Staatstoezicht- in totaal 12 weken).

Heeft u toch nog vragen? U kunt mij bereiken op onderstaand nummer. Ik heb verlof van 15 juli tot en met 20 juli.

Ik wens u –mocht u nog op vakantie gaan- een prettige vakantie toe.

Met vriendelijke groeten,

Ministerie van Economische Zaken
Directie Energie & Omgeving
Cluster Mijnbouw
Bezoekadres Bezuidenhoutseweg 73, 2594 AC Den Haag
Postadres Postbus 20401, 2500 EK Den Haag
Telefoonnummer 06- [REDACTED]

Van: [REDACTED]
Verzonden: vrijdag 1 juli 2016 15:15
Aan: [REDACTED]

Onderwerp: annulering sessie winningsplan Westerveld (NAM) 8 juli 2016
Urgentie: Hoog

Geachte heer, mevrouw,

Op 22 juni jl. heeft u een email ontvangen over het advies van Staatstoezicht op de Mijnen (SodM) over het winningsplan Westerveld van de Nederlandse Aardolie Maatschappij (NAM). Dit advies zou samen met het winningsplan aan u worden toegestuurd met daarbij het verzoek om hierop advies uit te brengen. SodM heeft eind juni geadviseerd om het winningsplan met informatie aan te vullen en tot die tijd aan te houden. Om deze reden wil ik daarom de specifieke informatiesessie die gepland stond op 8 juli afzeggen.

Proces

Zoals u weet ligt er een voorstel tot wijziging van de Mijnbouwwet voor aan de 2^e Kamer naar aanleiding van het rapport onderzoeksraad voor de veiligheid (OVV) over Groningen. Dit heeft tot gevolg dat de winningsplannen op een andere manier beoordeeld zullen worden. De afgelopen maanden is overleg met u geweest over de nieuwe aanpak van winningsplannen en uw rol daarin.

In het wetsvoorstel wordt een aantal inhoudelijke wijzigingen voorgesteld. Het winningsplan Westerveld is het eerste plan dat naar aanleiding van de aanbevelingen van het OVV rapport en de daarop voorgestelde wijzigingen in de mijnbouwwet, is opgesteld. Ten tijde hiervan was de leidraad seismische risico analyse, die door SodM is opgesteld, nog niet gereed. Eerder is aangegeven dat het winningsplan Westerveld een pilotproject is.

Advies Staatstoezicht op de Mijnen

Eind juni 2016 hebben wij het advies van SodM over het winningsplan Westerveld ontvangen. SodM adviseert om het winningsplan aan te houden totdat NAM het winningsplan heeft aangevuld met de volgende gegevens:

1. Overzicht van de gemeten grondsnelheden en grondversnellingen;
2. Overzicht van de schademeldingen en de aard van de schade;
3. Analyse van de relatie tussen de grondsnelheden/-versnellingen en de aard en omvang van de gerapporteerde schade. Deze analyse zou geplaatst moeten worden in het kader van vergelijkbare analyses voor andere velden en de kalibratiestudie schade door aardbevingen (TNO rapport, TNO-034-DTM-2009-04435, 11. november 2009) en de SBR Richtlijn-

A;

4. Analyse van de relatie tussen de bevingen en de productie(snelheid);
5. Rapportage van waargenomen relaties bij andere actieve velden;
6. Overige onderbouwende rapporten en analyses.

Wij hebben besloten, het advies van SodM over te nemen. Dat betekent dat het winningsplan formeel wordt aangehouden totdat NAM de gegevens heeft aangevuld.

Veiligheid gewaarborgd

SodM concludeert dat, op basis van de seismisch risico analyse in het ingediende winningsplan Westerveld, de veiligheid niet in het geding is en dat, in afwachting van de aanvullende gegevens, de gaswinning op basis van het huidige winningsplan kan doorgaan.

Sessie 8 juli 2016

Aangezien het winningsplan formeel wordt aangehouden, gaat de specifieke informatiesessie van 8 juli aanstaande niet door. Zodra de gegevens zijn aangevuld door NAM en na (een aanvullend) advies van SodM, ontvangt u opnieuw een uitnodiging voor een specifieke informatiesessie.

Langere adviesperiode



Zodra NAM het herziene winningsplan Westerveld indient, zullen wij parallel aan het verzoek tot advies aan SodM, u om advies vragen. U heeft hierdoor meer tijd om het winningsplan te bestuderen en advies uit te brengen. Zodra wij het advies van SodM hebben ontvangen, ontvangt u deze van ons. U heeft hierna nog 8 weken de tijd om advies uit te brengen. Parallel hieraan verzoeken wij de Technische commissie bodembescherming ook om advies. Wanneer dit advies binnen is zult u dit ook van ons ontvangen.

Stukken ter informatie

U vindt het advies van SodM als bijlage bij deze mail. Het aangehouden winningsplan is te groot qua omvang, vandaar dat u deze via een link van WeTransfer kunt openen. U kunt het document dan downloaden.

Ik hoop u hiermee voldoende te hebben geïnformeerd. Heeft u toch nog vragen dan kunt u mij bereiken via onderstaand telefoonnummer.

Met vriendelijke groet,



Ministerie van Economische Zaken
Directie Energie & Omgeving
Cluster Mijnbouw
Bezoekadres Bezuidenhoutseweg 73, 2594 AC Den Haag
Postadres Postbus 20401, 2500 EK Den Haag
Telefoonnummer 06-

Dit bericht kan informatie bevatten die niet voor u is bestemd. Indien u niet de geadresseerde bent of dit bericht abusievelijk aan u is gezonden, wordt u verzocht dat aan de afzender te melden en het bericht te verwijderen.

De Staat aanvaardt geen aansprakelijkheid voor schade, van welke aard ook, die verband houdt met risico's verbonden aan het elektronisch verzenden van berichten.

This message may contain information that is not intended for you. If you are not the addressee or if this message was sent to you by mistake, you are requested to inform the sender and delete the message.
The State accepts no liability for damage of any kind resulting from the risks inherent in the electronic transmission of messages.

Date : 11-3-2016 15:30:05

F

T

Subject : RE: vragen aan EZ

Attachment : Vragen aan EZ 14 maart 2016.docx;

Hallo

Ik heb jouw lijstje aangevuld en daarbij ook de tekst van de uitnodiging geplakt

Met vriendelijke groet,

Projectcoördinator - beleidsmedewerker RO
Gemeente Aa en Hunze
Postbus 93 • 9460 AB Gieten
Spiekersteeg 1 • 9461 BH Gieten
www.aaenhunze.nl

Van:
Verzonden: vrijdag 11 maart 2016 11:44
Aan:
Onderwerp: vragen aan EZ

Dag allemaal,

N.a.v. het overleg met heb ik een vragenlijst voor maandag opgesteld.
Graag ter info en eventuele aanvulling.

Met vriendelijke groeten,

Beleidspecialist

.....
[Gemeente Assen](http://www.gemeente-assen.nl)
Noordersingel 33 | Assen
Postbus 30018 | 9400 RA | Assen
.....

@assen.nl
website: www.assen.nl

Disclaimer:

Aan de informatie in deze e-mail en ieder aangehecht databestand kunnen geen rechten worden ontleend. De e-mail is vertrouwelijk en is uitsluitend bestemd voor de geadresseerde. De gemeente Assen aanvaardt geen aansprakelijkheid voor schade als gevolg van onjuistheden, gedateerde informatie of van een onjuiste en onvolledige verzending en ontvangst van informatie.

DISCLAIMER:

Aan de informatie in deze e-mail en ieder aangehecht databestand kunnen geen rechten worden ontleend en de gemeente Aa en Hunze aanvaardt geen aansprakelijkheid voor schade als gevolg van onjuistheden en/of gedateerde informatie.

Als u niet de bedoelde ontvanger bent wilt u dan dit bericht en ieder aangehecht databestand verwijderen en de afzender hiervan via e-mail op de hoogte stellen.

Vragen aan EZ t.a.v. nieuwe procedure winningsplannen bijeenkomst 14 maart 2016

1. Wat is een winningplan?
2. Welke winningspannen zijn door de NAM ingediend bij EZ?
3. Welke Drentse gemeenten zijn hier belanghebbend?
4. Welke mijnbouwactiviteiten vinden er plaats?
5. Wanneer start traject winningsaanvraag Assen Noord?
6. Wat is de planning van EZ?
7. Wat is een risico-analyse?
8. Hoe is deze tot stand gekomen?
9. Wat zijn de risico's precies?
10. Hoe groot is de kans op een beving? Wat is de verwachte schade?
11. Hoe wordt hierover gecommuniceerd naar de inwoners?
12. Welke objecten worden daarbij beschouwd? Natuurgebied Drentse Aa? Dijken, wegen
13. Is de documentatie openbaar en beschikbaar voor inwoners?
14. Waar kunnen inwoners terecht als ze schade hebben?
15. Geldt de omgekeerde bewijslast?
16. Meetplan, wat kunnen we hiervan verwachten? Wat is het doel van het meetplan?
Verificatie verwachting of vaststelling schade **en wordt er ook een meetplan gemaakt voor bestaande ongewijzigde winningsplannen?**
17. Adviesrol: kunnen gemeenten, ws en prov hierin ondersteuning krijgen?
18. Adviesrol: wat is de status van het advies?
19. Adviesrol: (1^e vraag): **Over welke (omgevings)aspecten mogen wij adviseren?**
20. **Tot nu toe is veiligheid belangrijkste aspect gaswinning: Hoe wordt de Veiligheidsregio Drenthe (VRD) betrokken?**
21. **Bodemdaling: In verband met gaswinning uit Groningerveld wordt de monitoring en prognoses verantwoord in 5 jaarlijks rapportages. Er zijn ook bodemdalingseffecten in provincie Drenthe. Wat doet EZ NCG hiermee?**
22. **Hoe staat het met informatie over bodemdaling rond de kleine velden?**
23. **Hoe staat het met nationaal onderzoek trillingsgevoeligheid bodem kleine velden**
24. **Wat is de stand van zaken Structuurvisie Ondergrond (STRONG) ?**
25. **Uitgebreide voorbereidingsprocedure (Algemene Wet Bestuursrecht) Welke aanvullende info zal daarin worden gegeven (naast wettelijke publicaties)**
26. **Hoe staat het met de validatie NCG van het onderzoek NAM/Arcadis (e-mail NAM 18-02) Schademeldingen buiten contour Groningerveld?**
27. **Bij vraag 2. Wat is stand van zaken voor aanpassing winningsplan Annerveen (Naaast lichtere procedure gaslift locatie Wildervank procedure voor locatie Oud-Annerveen)**

(uit de uitnodiging infosessie 14 maart 2016)

Op 26 november 2015 is het wetsvoorstel tot wijziging van de Mijnbouwwet ingediend bij de Tweede Kamer (TK, 2015-2016, 34348, nr. 2 en nr. 3). Naar verwachting zal dit wetsvoorstel medio 2016 in

werking treden. Het wetsvoorstel betreft, zoals u wellicht weet, onder andere de implementatie van de maatregelen aangekondigd naar aanleiding van het OVV-rapport over de aardbevingen in Groningen.

In het wetsvoorstel tot wijziging van de Mijnbouwwet wordt, t.a.v. de winningsplannen onder andere geregeld dat:

- bij een besluit van de Minister omtrent instemming met een winningsplan of een belangrijke wijziging van een reeds bestaand winningsplan, de betrokken provincies, de betrokken gemeenten en de betrokken waterschappen afzonderlijk kunnen adviseren;
Waarover mogen wij adviseren (onderwerpen)? Omgevingsaspecten bovengrond (vgl. Strong)?
- Voor het besluit omtrent instemming met een wijziging van een winningsplan voortaan, net als voor de instemming met een winningsplan, de uitgebreide voorbereidingsprocedure zal worden gehanteerd; **(toelichting procedure AWB en extra proactieve communicatie en info)**
- De toetsing- en instemmingsgronden worden uitgebreid. **(toelichting t.a.v. uitbreiding aspecten bovengrond (vgl. Strong))**

De Minister heeft toegezegd dat vooruitlopend op de inwerkingtreding van de gewijzigde Mijnbouwwet de winningsplannen al volgens de nieuwe procedure beoordeeld zullen worden.

Vooruitlopend op het formele adviesverzoek aan de betrokken provincies, betrokken gemeenten en betrokken waterschappen, willen wij komende maanden per provincie (voor de betreffende provincie inclusief de betrokken gemeenten en waterschappen) een informatiesessie organiseren. **(waar is dit al gebeurd?)** In deze informatiesessie zal een toelichting worden gegeven op de inhoud van winningsplannen, de betrokken adviseurs en de toetsingsgronden. Hiermee hopen wij eventuele onduidelijkheden vooraf weg te nemen.

Graag willen wij u uitnodigen voor de informatiesessie “Drenthe” die plaats zal vinden op 14 maart 2016 van 11.00 tot 13.00 uur op het Provinciehuis, Westerbrink 1 in Assen.

De sessie zal informierend van aard zijn en ziet er globaal als volgt uit:

- Presentatie over winningsplannen (door EZ);
- Presentatie effect analyse gevolgen van aardbevingen (Seismische risico-analyse) (door Sodem/TNO).

Naast deze presentaties zullen tijdens de sessie o.a. ook de volgende vragen aan de orde komen:

- **Waarover mogen en willen wij adviseren (onderwerpen)?**
- Wat hebben gemeenten, provincies en waterschappen nodig om advies te kunnen geven?
- Wat kan worden verwacht van de inhoud van de adviezen?

Naast deze informatiesessie zal vervolgens voor de winningsplannen Westerveld en Diever op een later moment een aparte bijeenkomst worden gepland. De invulling van deze nog te plannen bijeenkomst willen wij ook graag tijdens de informatiesessie van 14 maart 2016 met u bespreken.

Date : 11-7-2017 10:51:37

From : ██████████

To : ██████████@assen.nl

Subject : RE: Vragen over de gaswinningsput Vries 10 bij Loon

Attachment : vries bsl kennisgeving omgevingsbesluit inrichting Vries 1 14 mrt 2016.pdf;Brief VRS-10 23 december 2016.pdf;kamerbrief-over-start-gaswinning-uit-put-vries-10.pdf;brief EZ.pdf;image001.jpg;image002.jpg;image003.gif;image004.gif;image005.gif;

Dag ██████████

Hieronder een overzicht van de vragen en mogelijke antwoorden

- Op welke datum is put Vries 10 in november 2016 precies door de NAM in productie genomen?
Geen idee. Daarover heeft de NAM niet open met externen gecommuniceerd. Weet jij misschien of is dit een keer ter sprake geweest in de gesprekken tussen Marco en de NAM over dit onderwerp?
- Is voor deze put ook een bouwvergunning aangevraagd en afgegeven?
Ja er is door de NAM een omgevingsvergunning waaronder een bouwvergunning aangevraagd en verleend. Zie bijlage
- Is het bij de gemeente bekend of er ook een MER is uitgevoerd?
Er is geen MER uitgevoerd. De minister van EZ achtte dit voor deze activiteit niet noodzakelijk. De motivatie is in het besluit omgevingsvergunning verwoord.
- Is er een aanvraag wijziging gaswinning bij EZ voor deze put is aangevraagd?
Er is in eerste instantie een nieuw winningsplan Westerveld ingediend waarbij de winning van put vries 10 is opgenomen. In het nieuwe winningsplan is echter niet echt duidelijk aangegeven waar deze put is gesitueerd en op welke diepte en hoeveel gas uit deze put wordt gewonnen. Dit aspect heeft de gemeente Assen ook in haar zienswijze opgenomen.
Tijdens de procedure heeft de NAM in een brief aan de toezichthouder (Sodm) toestemming gevraagd op basis van de ruimte in de bestaande vergunning te mogen starten met de winning uit put vries 10. De toezichthouder (Sodm) heeft hiermee ingestemd. (Zie brieven NAM aan gemeenten en brief minister Kamp over put vries 10 aan 2^e kamer). In de brief van minister Kamp van 14 april 2017 waarin gemeenten worden geïnformeerd over hun adviesrol wordt toegelicht hoe de minister omgaat met de procedures van de actualisatie van bestaande winningsplannen voor kleine velden. Daarin geeft de minister aan dat zolang de actualisatieprocedure loopt de mijnbouwmaatschappij conform de oude vigerende vergunning mag blijven winnen.

Volgens mij kan dit antwoord met jou aanvulling naar deze mevrouw die ik wel gezien bij het gasdebat maar niet gesproken heb.

Groeten ██████████

Van: ██████████

Verzonden: donderdag 6 juli 2017 13:27

Aan: ██████████@assen.nl>

Onderwerp: FW: Vragen over de gaswinningsput Vries 10 bij Loon

Wil jij bij elkaar zoeken wat we hebben? Inclusief wat er in openbare stukken is gezegd over put 10 (o.a. beantwoording kamervragen)
Graag even overleg voor je een mail verstuurt.

Ik heb haar al even gebeld. Ze was ook bij het gasdebat (ze is mindervalide).

Alvast bedankt.

Groet,
██████████

Van: ██████████

Verzonden: donderdag 6 juli 2017 12:19

Aan: ██████████@assen.nl>; ██████████@assen.nl>

Onderwerp: FW: Vragen over de gaswinningsput Vries 10 bij Loon

Goedemiddag ██████████

Mag ik onderstaande inwonster naar jullie doorverwijzen of willen jullie misschien met haar contact opnemen?

Alvast bedankt en groet ██████████

Met hartelijke groet,

██████████
Griffiemedewerker gemeente Assen

██████████@assen.nl

Aanwezig op: ma, di-m,wo-o en do

Van: ██████████@prscan.nl

Verzonden: woensdag 5 juli 2017 16:42

Aan: ██████████@assen.nl>

Onderwerp: Vragen over de gaswinningsput Vries 10 bij Loon

PR Scan Strategische Communicatie Consultancy

Jadestoep 25
9403 SX Assen
info@prscan.nl
0592 37 04 78
██████████



Geachte mevrouw,

Kunt u mij informatie geven over de gaswinningsput Vries-10 of mij iemand noemen die mij bij de gemeente van informatie kan voorzien?

Wat ik graag wil weten is op welke datum deze productieput in november 2016 precies door de NAM in productie is genomen en of er voor deze put ook een bouwvergunning is aangevraagd en afgegeven? Is het bij de gemeente bekend of er ook een MER is uitgevoerd en of er een aanvraag wijziging gaswinning bij EZ voor deze put is aangevraagd.

Met vriendelijke groeten,

[Redacted signature]

Disclaimer: Dit bericht (inclusief bijlagen) kan vertrouwelijk zijn. Het bekend maken, kopiëren en verspreiden van een bericht dat niet voor u bestemd is, is niet toegestaan. Als u dit bericht per ongeluk heeft ontvangen, verzoeken wij u vriendelijk de afzender te informeren en het bericht direct te vernietigen. De verzender van dit e-mail bericht sluit elke aansprakelijkheid uit wanneer informatie in deze e-mail niet correct of onvolledig is, niet tijdig overkomt of indien schade ontstaat ten gevolge van deze e-mail. Op al onze leveringen en aanbiedingen zijn van toepassing onze algemene leveringsvoorwaarden.

Disclaimer:

Aan de informatie in deze e-mail en ieder aangehecht databestand kunnen geen rechten worden ontleend. De e-mail is vertrouwelijk en is uitsluitend bestemd voor de geadresseerde. De gemeente Assen aanvaardt geen aansprakelijkheid voor schade als gevolg van onjuistheden, gedateerde informatie of van een onjuiste en onvolledige verzending en ontvangst van informatie.



> Retouradres Postbus 20401 2500 EK Den Haag

Nederlandse Aardolie Maatschappij B.V.
Postbus 28000
9400 HH ASSEN

**Directoraat-generaal
Energie, Telecom &
Mededinging**
Directie Energie en Omgeving

Bezoekadres
Bezuidenhoutseweg 73
2594 AC Den Haag

Postadres
Postbus 20401
2500 EK Den Haag

Factuuradres
Postbus 16180
2500 BD Den Haag

Overheidsidentificatienr
00000001003214369000

T 070 379 8911 (algemeen)
www.rijksoverheid.nl/ez

Behandeld door



Ons kenmerk
DGETM-EO / 16034301

Uw kenmerk

Bijlage(n)
2

Datum **14 MRT 2016**

Betreft Omgevingsvergunning voor de inrichting Vries 1

1. Onderwerp aanvraag

Op 21 mei 2015 heeft de Nederlandse Aardolie Maatschappij B.V. te Assen ingevolge de Wet algemene bepalingen omgevingsrecht (hierna: Wabo) een aanvraag voor een omgevingsvergunning ingediend. De aanvraag betreft de inrichting Vries 1, bereikbaar via de openbare weg Kleuvenveld te Taarlo gelegen in de gemeente Assen, op de percelen kadastraal ingedeeld, gemeente Assen, sectie Y, nummers 164, 165 en 528.

De aanvraag is in het Omgevingsloket Online geregistreerd onder nummer 1674527.

De aanvraag betreft de ingebruikname van gasproductieput VRS-10. Deze wordt via een te plaatsen gasproductie-eenheid aangesloten op het bestaande leidingwerk. Tenslotte wordt ten behoeve van de nieuwe put een methanolinjectie-eenheid en een anticorrosievloeistofinjectie-eenheid geplaatst.

De omgevingsvergunning is aangevraagd voor de volgende activiteiten:

A. Het veranderen of veranderen van de werking en het in werking hebben van een inrichting

Volgens artikel 2.1, eerste lid, onder e, sub 2^o en sub 3^o, van de Wabo is een omgevingsvergunning vereist voor het veranderen of veranderen van de werking en het in werking hebben van een inrichting of mijnbouwwerk.

B. Bouwen van een bouwwerk

Volgens artikel 2.1, eerste lid, onder a, van de Wabo is een omgevingsvergunning vereist voor het bouwen van een bouwwerk.

Op de activiteiten is de uitgebreide voorbereidingsprocedure van 6 maanden van toepassing (afdeling 3.4 van de Algemene wet bestuursrecht en art. 3.10 van de Wabo).

Ingevolge artikel 3.3, vierde lid, onder a, van het Besluit omgevingsrecht (hierna: Bor), ben ik bevoegd te beslissen op deze aanvraag.

2. Verklaring van geen bedenkingen

Op grond van artikel 2.27, eerste lid, van de Wabo wijst een algemene maatregel van bestuur categorieën van gevallen aan, waarvoor geldt dat een omgevingsvergunning niet wordt verleend dan, nadat een daarbij aangewezen bestuursorgaan heeft verklaard dat het daartegen geen bedenkingen heeft.

Het verlenen van deze omgevingsvergunning valt niet onder de gevallen waarvoor ingevolge § 6.2 van het Bor een verklaring van geen bedenkingen is vereist.

3. Geraadpleegde organisaties

- Het college van burgemeester en wethouders van de gemeente Assen;
- Gedeputeerde Staten van de provincie Drenthe;
- Waterkwaliteitsbeheerder: Waterschap Hunze en Aa's;
- De Inspecteur-generaal der Mijnen (Staatstoezicht op de Mijnen).

4. Adviezen en zienswijzen

- Door het college van burgemeester en wethouders van de gemeente Assen is facultatief advies uitgebracht ten aanzien van het onderdeel 'bouwen van een bouwwerk' van de aanvraag;
- Gedeputeerde staten van de provincie Drenthe hebben verklaard geen wettelijk adviseur te zijn.
- Door de Inspecteur-generaal der Mijnen is advies uitgebracht ten aanzien van de aanvraag en de aan het (ontwerp)besluit te verbinden voorschriften.
- Op 19 november 2015 is een zienswijze ontvangen (geregistreerd als DGETM-EM/15164832).

5. Overwegingen m.b.t. de ingediende adviezen en zienswijzen

- Het advies van het college van burgemeester en wethouders van de gemeente Assen en de Veiligheidsregio Drenthe is volledig in dit besluit verwerkt. Zij geven aan dat de aanvraag voldoet aan artikel 2.10 van de Wabo.
- Het advies van de Inspecteur-generaal der Mijnen is volledig in dit besluit verwerkt. De daarbij geadviseerde voorschriften zijn verwerkt in bijlage 1 behorende bij dit besluit.
- Ten aanzien van de ingediende zienswijze merk ik het volgende op: Het ontwerpbesluit heeft met ingang van 7 oktober 2015 tot en met 17 november 2015 ter inzage gelegen, waarbij een ieder in de gelegenheid is gesteld om gedurende deze termijn zienswijzen kenbaar te maken. De ingekomen zienswijze is ontvangen op 19 november 2015; uit de datum van het poststempel blijkt dat deze op 18 november 2015 is verzonden. Dit houdt in dat de zienswijze buiten de wettelijke termijn van zes weken is ingediend. Telefonisch is de indiener in de gelegenheid gesteld om aan te tonen dat de zienswijze tijdig ter post is aangeboden, op andere wijze is ingediend dan wel een reden voor de termijnoverschrijding aan te geven. Niet is gebleken dat de zienswijze tijdig is ingediend noch van een

verschoonbare reden voor overschrijding van de termijn. Ik ben daarom van oordeel dat de zienswijze niet ontvankelijk is.

6. Procedure (ontwerp)besluit

De kennisgeving met betrekking tot dit ontwerpbesluit is op 6 oktober 2015 gepubliceerd in de Staatscourant en in het lokale blad 't Gezinsblad'. Het ontwerpbesluit heeft van 7 oktober 2015 tot en met 17 november 2015 ter inzage gelegen bij de gemeente Assen.

Naar aanleiding van de terinzagelegging is één zienswijze ontvangen. De ontvangen zienswijze is behandeld bij onderdelen 4. en 5. van dit besluit.

7. Overwegingen m.b.t. het besluit

De aanvraag is beoordeeld aan de voor de activiteiten betreffende artikelen van de Wabo. Voorts is de aanvraag getoetst aan het Bor en aan de Regeling omgevingsrecht.

A. Het veranderen of veranderen van de werking en in werking hebben van een inrichting.

De aanvraag is, met inachtneming van het bepaalde in artikel 2.14 van de Wabo, getoetst aan het belang van de bescherming van het milieu.

Milieuaspecten

In de omgevingsvergunningaanvraag is de bestaande toestand van het milieu, voor zover de inrichting daarvoor gevolgen kan veroorzaken, beschreven. De beoordeling van de gevolgen voor het milieu betreft het aspect: externe veiligheid.

De aanvrager heeft op zorgvuldige wijze de gevolgen voor het milieu die de inrichting kan veroorzaken beschreven. Hierbij is gekeken naar hun onderlinge samenhang, de technische kenmerken en de geografische ligging.

De aanvrager heeft tevens redelijkerwijs te verwachten ontwikkelingen die van belang zijn met het oog op de bescherming van het milieu omschreven. Uit de aanvraag blijkt dat hiermee op verantwoorde wijze wordt omgegaan.

De aanvrager heeft een verantwoord milieubeleid gevormd dat met betrekking tot de inrichting wordt gevoerd. De gevolgen voor het milieu worden door de aanvrager tijdens het in werking hebben van de inrichting geobserveerd, beheerst, en voor zover deze nadelige gevolgen hebben, verminderd.

Uit de aanvraag blijkt dat afdoende maatregelen zijn genomen om de belasting van het milieu te beperken en dat op verantwoorde wijze wordt omgegaan met het verbruik van energie.

Naast de voorschriften, genoemd in Bijlage 1 van dit besluit, zijn voor type-C inrichtingen voorschriften uit het Activiteitenbesluit milieubeheer van toepassing. Hiervoor verwijs ik u naar hoofdstuk 3 van het Activiteitenbesluit milieubeheer.

Milieueffectrapportage

Voor de oprichting van oppervlakte installaties voor de winning van aardolie of aardgas geldt, op grond van D.17.3 van het Besluit m.e.r., de m.e.r.-beoordelingsplicht.

Op 17 april 2015 heeft de Nederlandse Aardolie Maatschappij B.V. mededeling gedaan van het voornemen van het oprichten van een oppervlakte installatie. Op 8 juni 2015 heb ik besloten dat een nadere afweging van de milieueffecten door het opstellen van een Milieueffectrapport niet noodzakelijk is, doordat de voorgenomen activiteit geen significant nadelige gevolgen voor het milieu zal hebben.

Bovengenoemde mededeling en het beoordelingsbesluit zullen, tegelijk met dit (ontwerp)besluit, ter inzage worden gelegd.

Beste beschikbare technieken

Voor de inrichting is geen BBT document (BREF) vastgesteld in het kader van de IPPC, omdat de inrichting Vries 1 geen IPPC inrichting is.

De bepaling van de beste beschikbare technieken (BBT) voor de inrichting is uitgevoerd conform artikel 5.4 van het Besluit omgevingsrecht.

De grenswaarden zoals vastgelegd in het Activiteitenbesluit, de Nederlandse emissie Richtlijn (NeR) en het Besluit externe veiligheid inrichtingen, alsmede het voldoen aan de Nederlandse Richtlijn Bodembescherming bedrijfsmatige activiteiten (NRB), zijn als minimum criterium gehanteerd, bij de bepaling van de Beste Beschikbare Technieken.

Externe veiligheid

Het externe risico is berekend volgens het rekenmodel safeti.nl en heb ik getoetst aan de in het Besluit externe veiligheid inrichtingen voorgeschreven normen.

Ten aanzien van het plaatsgebonden risico valt uit de berekende 10^{-6} contour op te maken dat er zich geen (beperkt) kwetsbare objecten binnen deze veiligheidscontour bevinden.

Gezien het ontbreken van (beperkt) kwetsbare objecten binnen het invloedgebied van de inrichting is het groepsrisico voor deze locatie verwaarloosbaar en daardoor niet berekend.

Energie en milieu

De Minister van Economische Zaken en de Nederlandse Olie en Gas Exploratie en Productie Associatie (NOGEPa) hebben een Meerjarenafspraak (looptijd tot 2020) afgesloten over het effectiever en efficiënter inzetten van energie.

Daarnaast is op 27 oktober 2010 het Overlegplatform Olie en Gas van start gegaan. In dit platform werken overheid en de olie- en gasindustrie samen op het gebied van de bescherming van het milieu.

Ik kom dan ook tot de conclusie dat de omgevingsvergunning voor deze activiteit kan worden verleend.

B. Bouwen van een bouwwerk

De aanvraag is, met inachtneming van het bepaalde in artikel 2.10, lid 1, onderdelen a en b, van de Wabo, getoetst aan het Bouwbesluit 2012 en de bouwverordening van de gemeente Assen.
Het is aannemelijk gemaakt dat het bouwplan voldoet aan de gestelde eisen.

De aanvraag is, met inachtneming van het bepaalde in artikel 2.10, lid 1, onderdeel c, van de Wabo getoetst aan het geldende bestemmingsplan 'Buitengebied, Herziening art. 30 WRO'. Voor het perceel geldt de bestemming 'Jonge- veld- en veenontginningen' met de aanduiding 'aardgaswinning'. Het bouwplan voldoet aan de bestemming.

De aanvraag is, met inachtneming van het bepaalde in artikel 2.10, lid 1, onderdeel d, van de Wabo getoetst aan redelijke eisen van welstand.

Het bouwplan voldoet aan de redelijke eisen van welstand.

Ik kom dan ook tot de conclusie dat de omgevingsvergunning voor deze activiteit moet worden verleend.

8. Besluit

Gelet op het voorafgaande besluit ik:

- I. De ingekomen zienswijze niet ontvankelijk te verklaren;
- II. De omgevingsvergunning voor de inrichting Vries 1 te verlenen aan de Nederlandse Aardolie Maatschappij B.V. voor de volgende activiteiten:
 - A. Het veranderen of veranderen van de werking van een inrichting;
 - B. Bouwen van een bouwwerk;
- III. De omgevingsvergunning voor onbepaalde tijd te verlenen, met verwijzing naar artikel 2.33 van de Wabo;
- IV. Aan de omgevingsvergunning de voorschriften uit bijlage 1 te verbinden;
- V. De aanvraag en bijbehorende bijlagen, deel te laten uitmaken van de omgevingsvergunning. De bij deze omgevingsvergunning behorende documenten worden genoemd in bijlage 2;

Op grond van artikel 6.1, tweede en derde lid, van de Wabo treedt dit besluit pas in werking nadat de termijn voor het indienen van een beroepschrift (ofwel zes

weken na de dag van de terinzagelegging) is verstreken of, indien beroep is aangetekend en een verzoek om voorlopige voorziening is ingediend bij de bevoegde rechter, op dat verzoek is beslist.

9. Beroepsprocedure

Tegen dit besluit kan degene wiens belang rechtstreeks bij dit besluit is betrokken binnen zes weken na de dag van de terinzagelegging van dit besluit een gemotiveerd beroepschrift indienen bij de Rechtbank Noord-Nederland, ter attentie van de sector Bestuursrecht, Postbus 150, 9700 AD, Groningen.

Voor meer informatie over de rechtsmiddelen die u kunt aanwenden tegen een besluit van de overheid, verwijs ik u naar de brochure 'rechtsmiddelen (bezwaar en beroep) tegen beslissing overheid'. Dit document kunt u vinden op www.nlog.nl onder procedures - vergunningen.

De Minister van Economische Zaken,



MT-lid Directie Energie en Omgeving

Bijlage 1 Voorschriften en mededelingen

Aan de omgevingsvergunning zijn de volgende voorschriften verbonden:

Ten aanzien van de activiteit het veranderen of veranderen van de werking en het in werking hebben van een inrichting:

Algemeen

1. De voorschriften verbonden aan de op 03-07-2012 door het Ministerie van Economische Zaken verleende vergunning met kenmerk DGETM/EM/12077799 blijven onveranderd van kracht en gelden voor zover relevant, eveneens voor deze verandering, met dien verstande dat de voorschriften E.1 en E.5 worden gewijzigd in de volgende voorschriften.

E. Geluid

1. de etmaalwaarde van het door de werking van de inrichting veroorzaakte langtijdgemiddelde beoordelingsniveau $L_{Ar, LT}$ bedraagt ter plaatse van de geluidscontour, aangegeven op tekening nr. EP201503227481005 d.d. 15-04-2015 aldaar op een hoogte van 5 meter boven het maaiveld gemeten, c.q. berekend, en beoordeeld volgens de "Handleiding meten en rekenen industrielawaai" (uitgave 1999), niet meer dan 50 dB(A);
5. uiterlijk zes maanden na het in gebruik nemen van de put VRS-10 wordt door of namens de vergunningshoudster door middel van geluidsmetingen en zonodig berekeningen gecontroleerd of aan het eerder gestelde wordt voldaan; de geluidsmetingen en berekeningen worden overgelegd aan de inspecteur-generaal der mijnen.

Toezichthouder:

Daar waar in deze vergunning wordt verwezen naar de toezichthouder, wordt bedoeld: Staatstoezicht op de Mijnen, Postbus 24037, 2490 AA Den Haag, sodmomegevingsloket@minez.nl of via tel: 070 - 379 8400. Meldingen worden zoveel mogelijk digitaal uitgevoerd, naar het genoemde e-mailadres, bij storing kan dit ook telefonisch worden gedaan.

Het toesturen van stukken kan eveneens elektronisch naar genoemd e-mailadres, en eventueel naar bovenstaand postadres.

Ten aanzien van de activiteit bouwen van een bouwwerk:

Verplichtingen tijdens bouwen en bij voltooiing / ingebruikneming van een bouwwerk

1. Kennisgeving aan het bouwtoezicht van start van (onderdelen van) de bouwwerkzaamheden

De aanvang van de eerste projectwerkzaamheden (start bouw) wordt uiterlijk 3 werkdagen voordien gemeld aan de toezichthouder.

2. Beëindiging bouwwerkzaamheden (melding)

de beëindiging van de werkzaamheden dient uiterlijk op de dag van de beëindiging te worden gemeld aan de toezichthouder.

Mededelingen

1. Indien op het bouwterrein grond vrijkomt dient deze op de locatie te worden verwerkt of te worden afgevoerd overeenkomstig de landelijke regeling voor het transport van afvalstoffen.
2. Voordat met de bouwwerkzaamheden wordt aangevangen dient u te onderzoeken of er geen kabels en leidingen, riolering e.d. in het bouwterrein aanwezig zijn. Hierover kunt u informatie verkrijgen door melding bij het kabels- en leidingen informatie centrum (klic) tel: 0880-0080;
3. De bouwwerkzaamheden worden uitsluitend van maandag tot en met zaterdag uitgevoerd van 07.00 uur tot 19.00 uur.
4. Veranderingen in de uitvoering tijdens de bouw, in afwijking van de verleende omgevingsvergunning, moeten vóór de uitvoering daarvan worden gemeld en/of worden overlegd met de toezichthouder. Van de verandering wordt, door of namens de vergunninghouder, een registratie bijgehouden. Onder bepaalde omstandigheden kan een ondergeschikte wijziging worden aangemerkt als een gelijkwaardige oplossing. Indien dit niet het geval is dient een gewijzigde omgevingsvergunning aangevraagd te worden.
5. Afscheiding van het bouwterrein
 1. Het terrein waarop wordt gebouwd, grond wordt ontgraven of dergelijke werkzaamheden worden verricht, moet door een doeltreffende afscheiding van de weg en van het aangrenzende open erf of terrein zijn afgescheiden als gevaar of hinder te duchten is.
 2. De in het eerste lid bedoelde afscheiding moet zodanig zijn geplaatst en ingericht, dat het verkeer zo min mogelijk hinder ervan ondervindt en de toegang tot brandkranen en andere openbare voorzieningen, zoals leidingen, er niet door wordt belemmerd.
 3. Een terrein, waarop een bouw- of grondwerk wordt uitgevoerd en dat niet van de weg en van het aangrenzende open erf of terrein is afgescheiden, moet, wanneer er niet wordt gewerkt, worden bewaakt, tenzij het bouwtoezicht dit niet nodig acht.
6. Het bouwen en alles wat daarmee in verband staat moet geschieden op veilige wijze. Tijdens de bouw moeten zodanige maatregelen getroffen te worden dat bouwdelen niet kunnen instorten c.q. omwaaien. Hiertoe dienen deze bouwdelen vakkundig te worden geschoord en/of in het onderliggende werk te worden verankerd.

7. Bouwafval

1. Op de bouwplaats is, voor zover nodig, tenminste een container aanwezig voor:
 - a. de gevaarlijke afvalstoffen (conform art. 3 Regeling Europese afvalstoffenlijst);
 - b. steenwol, mits dit meer dan 1 m³ per bouwproject bedraagt;
 - c. glaswol, mits dit meer dan 1 m³ per bouwproject bedraagt;
 - d. overig afval.
2. Overig afval, zoals bedoeld in voorgaand lid onder d, en de fracties, bedoeld in het voorgaande lid onder a, b en c, moeten op de bouwplaats gescheiden worden gehouden.
3. de fractie gevaarlijk afval wordt zoveel mogelijk, doch te allen tijde na werktijd afgesloten bewaard.
4. Als de totale hoeveelheid bouwafval die vrijkomt bij een bouwproject minder bedraagt dan 10 m³, mag degene die bedrijfsmatig bouwwerkzaamheden verricht dit bouwafval meenemen naar zijn bedrijf voor tijdelijke opslag.

8. Bodemgesteldheid

Het opslaan en omgaan met afvalstoffen op de bodem wordt op een zodanige wijze gedaan dat geen verontreinigingen kunnen optreden van de bodem en/of het grondwater. Indien tijdens of ten gevolge van de werkzaamheden bodemverontreiniging optreedt, moet degene die de werkzaamheden uitvoert:

- a. deze verontreiniging terstond melden aan de toezichthouder;
- b. de oorzaak van de verontreiniging zo spoedig mogelijk wegnemen ten einde de directe gevolgen zo veel mogelijk te beperken;
- c. de verontreinigingen en de verontreinigde grond overeenkomstig de aanwijzingen van de toezichthouder verwijderen.

Bijlage 2 Documenten behorende bij deze omgevingsvergunning

- Aanvraagformulier 1674527
- 078326191:02 Memo Bureau BRA Nieuwe Onderdelen Vries 1 d.d. 9-3-2015
- 5168/ NAA/ HW/ FW/ 2 geluidsprognose NAM locatie Vries 1 d.d. 17-4-2015
- 078362897: B QRA Vries-1 d.d. 17-4-2015
- EP20150322171001 – kadastrale- / situatiekaart omgevingsvergunning t.b.v. bouw locatie Vries 1 d.d. 13-4-2015
- EP20150322171002 – plotplan omgevingsvergunning t.b.v. Vries 1 d.d. 13-4-2015
- EP201503227481001 – kadastrale-/situatiekaart vergunningaanvraag Wabo locatie Vries 1, d.d. 13-4-2015
- EP201503227481002 – plattegrondtekening vergunningaanvraag Wabo locatie Vries 1 d.d. 27-3-2015
- EP201503227481003 – schema hoofdprocesleidingen vergunningaanvraag Wabo locatie Vries 1 d.d. 13-4-2015
- EP201503227481004 – schematische weergave proces vergunningaanvraag Wabo locatie Vries- 1, d.d. 13-4-2015
- EP201503227481006 – risicocontour vergunningaanvraag Wabo locatie Vries 1 d.d. 15-4-2015
- EP201503227171003 – aanzichten omgevingsvergunning t.b.v. bouw locatie Vries 1 d.d. 13-4-2015
- EP201503227481005 – geluidscontour vergunningaanvraag Wabo Vries 1 d.d. 15-4-2015
- 201212203696-000-0001 general arrangement kiss next skid type 00 d.d. 23-5-2014
- Bijlage 1 beschrijving van de gaswinningsinstallatie Vries 1 d.d. 21-4-2015
- DGETM-EM/15075213 – MER- beoordelingsbesluit m.b.t. het voornemen van de oprichting van een oppervlakte-installatie op de inrichting Vries-1 d.d. 8 juni 2015



■ Kennisgeving

Besluit omgevingsvergunning inrichting Vries 1

De Minister van Economische Zaken maakt bekend:

Aan de Nederlandse Aardolie Maatschappij B.V. te Assen is een omgevingsvergunning verleend voor de activiteiten 'verandering van een inrichting' en 'bouwen' ingevolge de Wet algemene bepalingen omgevingsrecht voor de inrichting Vries 1, gelegen in de gemeente Assen, op de percelen kadastraal ingedeeld gemeente Assen, sectie Y, nummers 164, 165 en 528.

De omgevingsvergunning betreft de ingebruikname van gasproductieput VRS-10. Deze wordt via een gasproductie-eenheid aangesloten op het bestaande leidingwerk. Daarnaast wordt een productie-eenheid geplaatst en in gebruik genomen ten behoeve van gasproductieput VRS-10. Ten slotte worden ten behoeve van de nieuwe put een methanolinjectie-eenheid en een anticorrosievloeistofinjectie-eenheid geplaatst.

Op het ontwerpbesluit, dat gedurende zes weken ter inzage lag bij de gemeente Assen, is een zienswijze ingediend.

Het besluit en de andere relevante stukken liggen met ingang van 24 maart 2016 gedurende zes weken ter inzage op de secretarie van de gemeente Assen. Wij adviseren u voor de inzage van dit besluit eerst contact op te nemen met de gemeente (tel. 14 05 92).

Voor inlichtingen kunt u zich wenden tot de heer M. Pieters (tel. 070 - 379 83 89) van het Ministerie van Economische Zaken.

Tegen dit besluit kan degene wiens belang rechtstreeks bij dit besluit is betrokken binnen zes weken na de dag van de terinzagelegging van dit besluit een gemotiveerd beroep schriftelijk indienen bij de Rechtbank Noord-Nederland, ter attentie van de sector Bestuursrecht, Postbus 150, 9700 AD, Groningen.

Wij maken u erop attent dat slechts beroep tegen dit besluit kan worden ingediend als ook een zienswijze is ingebracht tegen het ontwerpbesluit en men belanghebbende is.



NAM Nederlandse Aardolie Maatschappij B.V.

Aan:
Burgemeester Out, Burgemeester Thijsen,
Wethouder Lambert

Uw ref.: 2016-04538

Brief ref.: EP201612207623

Datum: 23 december 2016

Betref: Westerveld winningsplan en Vries-10 productie

Geachte Burgemeesters Out, Thijsen en Wethouder Lambert,

Op 30 november en 21 december 2016 hebben we gesproken over het winningsplan Westerveld en de productiestart van de put Vries-10, aan Het Kleuvenveld te Assen. We danken u dat u hiervoor tijd hebt genomen en we denken dat deze gesprekken en de brief/email-communicatie bijgedragen hebben aan de wederzijdse begripsvorming.

In ons recente gesprek hebben we de volumes, zoals die vermeld worden door het Staatstoezicht op de Mijnen in haar brief van 30 november 2016, verduidelijkt:

SodM geeft aan dat het vigerende winningsplan toestaat dat Vries-10 nog 113,3 miljoen m³ uit het Vries-Zuid gasveld mag produceren.

De prognose van het totale Vries-10 productievolume, zoals aangegeven in het nieuwe winningsplan, is 379 miljoen m³. Het leeuwendeel van de productie van Vries-10 zal hiermee onder het nieuwe winningsplan vallen.

Met betrekking tot de Seismische Risicoanalyse van het Ministerie van Economische Zaken, deelt de Minister de conclusies van deze analyse zoals uitgevoerd door TNO/SodM (het kleine velden onderzoek). De Minister concludeert dat: "in afwachting van de behandeling van het gewijzigde winningsplan op basis van het vigerende winningsplan, de productie doorgang kan vinden".

We vinden het vervelend dat de boodschap rond de productiestart van Vries-10 onbedoeld verbonden is geraakt met de procedure rond het aangepaste winningsplan Westerveld. Tijdens onze communicatie naar onze burens en andere belanghebbenden zullen we hier ook specifieke aandacht aan schenken.

De gasproductie in de velden rondom Assen voeren we veilig en verantwoord uit, net zoals bij de andere 175 kleine gasvelden in Nederland.

We vertrouwen op een constructieve samenwerking en we blijven de komende tijd in contact met alle betrokkenen om onze activiteiten toe te lichten.

Hoogachtend,

[Redacted]
Asset Manager Land.

Schepersmaat 2
9405 TA Assen

Postbus 28000
9400 HH Assen

T +31 (0)592 369111
BTW NL-801315670.B01

Nederlandse Aardolie Maatschappij B.V. is statutair gevestigd te 's-Gravenhage - Handelsregister no. 04008869

www.nam.nl

> Retouradres Postbus 20401 2500 EK Den Haag

De Voorzitter van de Tweede Kamer
der Staten-Generaal
Binnenhof 4
2513 AA DEN HAAG

Datum 22 november 2016
Betreft Start gaswinning uit put Vries-10

Geachte Voorzitter,

Tijdens het vragenuur van 16 juni 2015 is gesproken over een voorgenomen gaswinning door NAM in Drenthe. Tijdens de mondelinge beantwoording is in algemene zin aangegeven dat er bij winning uit kleine velden een winningsplan moet komen en dat omwonenden, gemeenten en provincies hierop zienswijzen kunnen indienen. Dit is ook bevestigd in de beantwoording van aanvullende schriftelijke vragen van het lid Dik-Faber (CU), waarin is aangegeven dat "in alle gevallen waarbij op basis van boringen besloten wordt om gas te gaan winnen, een nieuw of gewijzigd winningsplan ingediend moet worden" (Kamerstukken 2015-2016, Aansluiting van de Handelingen, 57). Ofschoon dit in algemene zin juist is, kan de situatie zich voordoen dat er nog productieruimte beschikbaar is onder het geldende winningsplan. Deze situatie doet zich voor bij de put Vries-10 in Drenthe.

Put Vries-10 is geboord ter vervanging van een andere put, waarvan de productie jaren geleden is beëindigd vanwege een te hoge waterproductie. NAM wil nu de productie uit put Vries-10 opstarten en heeft Staatstoezicht op de Mijnen (SodM) gevraagd om aan te geven of productie uit put Vries-10 is toegestaan. SodM heeft geconstateerd dat de grenzen van het vigerende winningsplan met het in gebruik nemen van put Vries-10 de komende twee jaar naar verwachting niet zullen worden overschreden en dat er op basis van het vigerende winningsplan gestart kan worden met de productie uit deze put. NAM voldoet hiermee dus aan de vereisten en mag op basis daarvan een aanvang maken met de productie.

Overigens heeft NAM wel een wijziging van het winningsplan ingediend. Op basis van dit gewijzigde winningsplan kan na mijn goedkeuring de productie uit Vries-10 ook na deze twee jaar doorgaan. Bij het indienen van het gewijzigde winningsplan heeft NAM op mijn verzoek rekening gehouden met de lopende wijziging van de Mijnbouwwet en de daarin opgenomen aangescherpte eisen voor winningsplannen. Zoals ik aan uw Kamer heb toegezegd, zal ik (wijzigingen van) winningsplannen waar mogelijk beoordelen aan de hand van de nieuwe Mijnbouwwet. Dit betekent onder meer dat ik omwonenden en gemeenten, provincies en waterschappen de gelegenheid zal geven om op het gewijzigde winningsplan te reageren. In dit winningsplan is ook een seismische risicoanalyse opgenomen. Deze seismische risicoanalyse geeft geen aanleiding om de voorgenomen productie uit Vries-10 niet op te starten. Ook de verwachte

**Directoraat-generaal
Energie, Telecom &
Mededinging**

Directie Energie en Omgeving

Bezoekadres

Bezuidenhoutseweg 73
2594 AC Den Haag

Postadres

Postbus 20401
2500 EK Den Haag

Factuuradres

Postbus 16180
2500 BD Den Haag

Overheidsidentificatienr

00000001003214369000

T 070 379 8911 (algemeen)
www.rijksoverheid.nl/ez

Ons kenmerk

DGETM-EO / 16170015

bodemdaling (< 2 cm) blijft met de productie uit de put Vries-10 binnen het nu geldende winningsplan.

SodM zal erop toezien dat de productie uit de put Vries-10 en de effecten daarvan op de bodembeweging binnen hetgeen vastgelegd is in het vigerende winningsplan blijven.

(w.g.) H.G.J. Kamp
Minister van Economische Zaken



> Retouradres Postbus 20401 2500 EK Den Haag

College van Burgemeester en Wethouders van de gemeente Assen
Postbus 30018
9400 RA Assen

Reg.nr.
2017/1859



Datum 14 april 2017
Betreft In behandeling zijnde winningsplannen

Geacht College, geacht Bestuur,

In de afgelopen weken zijn diverse berichten in de media gepubliceerd over gaswinning uit kleine velden op land waarvan een (wijziging van het) winningsplan bij mij in behandeling is, zoals de gaswinning bij Heerenveen. Uit deze berichtgeving en de reacties daarop maak ik op dat er geen duidelijk beeld is van de gevolgde procedures. Mijn ambtenaren zullen u in de aankomende periode specifiek ten aanzien van de in uw gebied voorliggende winningsplan(nen) toelichting geven op de te volgen procedure en uw rol als adviseur ten gevolge van de nieuwe Mijnbouwwet, die per 1 januari jl. in werking is getreden. Vooruitlopend op deze gesprekken informeer ik u over de beoordeling van voor de inwerkingtreding van de nieuwe Mijnbouwwet ingediende (wijzigingen van) winningsplannen en mijn handelwijze tot nu toe. Daarmee hoop ik eraan bij te dragen dat eventuele onduidelijkheden of zorgen bij omwonenden vanuit de verschillende betrokken overheidslagen op een gelijklopende manier worden beantwoord.

Het hoe en waarom van een winningsplan

Voor het winnen van gas zijn verschillende vergunningen nodig. Zo is er een winningsvergunning nodig waarbij een mijnbouwmaatschappij het alleenrecht krijgt om binnen een bepaald gebied mijnbouwactiviteiten te ontplooiën. Voordat daadwerkelijk gewonnen mag worden, zijn daarnaast omgevingsvergunningen nodig voor de locatie en de installaties. Bij de besluitvorming op deze vergunningen zijn wettelijke adviseurs zoals Staatstoezicht op de Mijnen (SodM), de Technische commissie bodembeweging (Tcbb) en u als decentrale overheden betrokken. Voor de wijze waarop het gas gewonnen wordt, stelt het mijnbouwbedrijf vervolgens een winningsplan op. Gaswinning mag plaatsvinden conform het winningsplan waaraan ik mijn instemming heb gegeven. Het winningsplan gaat onder andere in op de wijze en de duur van de winning, de verwachte of gewonnen hoeveelheden en de verwachtingen ten aanzien van bodembeweging.

Onder de voorschriften in de Mijnbouwwet zoals die tot 1 januari 2017 golden, werd aan de hand van het winningsplan beoordeeld of de winning doelmatig, efficiënt en binnen veilige kaders ten aanzien van de bodembeweging geschiedt. In 2015 heeft de Onderzoeksraad voor Veiligheid (OVV) in het rapport

**Directoraat-generaal
Energie, Telecom &
Mededinging**
Directie Energie en Omgeving

Bezoekadres
Bezuidenhoutseweg 73
2594 AC Den Haag

Postadres
Postbus 20401
2500 EK Den Haag

Factuuradres
Postbus 16180
2500 BD Den Haag

Overheidsidentificatienr
0000001003214369000

T 070 379 8911 (algemeen)
www.rijksoverheid.nl/ez

Behandeld door



Ons kenmerk
DGETM-EO / 17049086

'Aardbevingsrisico's in Groningen' aanbevelingen gedaan hoe in de besluitvorming omtrent gaswinning het aspect veiligheid een grotere rol kan spelen. Tevens werd aanbevolen om bij de besluitvorming over mijnbouwactiviteiten de andere overheden meer te betrekken. Deze aanbevelingen zijn geïmplementeerd in de herziening van de Mijnbouwwet die met ingang van 1 januari 2017 van kracht is. Ten aanzien van de winningsplannen is nu in de Mijnbouwwet geregeld dat aanvragen tevens worden getoetst op veiligheid en risico's voor gebouwen en dijken en omwonenden, en dat gemeenten, provincies en waterschappen om advies worden gevraagd. Daarnaast bleedt de Mijnbouwwet sinds 1 januari 2017 meer ruimte om voorwaarden of beperkingen aan het instemmingsbesluit te verbinden, waar het bedrijf aan moet voldoen bij de gaswinning.

Implementatie wijzigingen van de Mijnbouwwet

Op 2 april 2015 heb ik de kabinetsreactie op het OVV-rapport aan de Tweede Kamer gestuurd. Ik heb toen aangegeven dat ik, vooruitlopend op inwerkingtreding van de voorgestelde wijzigingen in de Mijnbouwwet, ingediende (wijzigingen van) winningsplannen zoveel mogelijk in de geest van de aangekondigde wijziging van de Mijnbouwwet zou behandelen. Onder de Mijnbouwwet zoals die destijds gold, kon ik een instemmingsbesluit op winningsplannen slechts weigeren in het belang van een planmatig beheer van voorkomens van delfstoffen of in verband met het risico van schade ten gevolge van beweging van de aardbodem. Het uitgebreidere beoordelingskader van de herziene Mijnbouwwet werd pas van kracht op 1 januari 2017. Mede om die reden is er geen overgangsrecht opgenomen bij de inwerkingtreding van de gewijzigde Mijnbouwwet. In het afgelopen jaar is veel werk verzet, zodat de besluiten met ingang van 1 januari 2017 met de beoogde zorgvuldige voorbereiding genomen kunnen worden, rekening houdend met het ruimere afwegingskader ten aanzien van veiligheid en risico's. Hoe deze wijzigingen precies vorm gegeven zouden worden, was op het moment van het schrijven van de kabinetsreactie nog niet precies duidelijk. Wel stond in ieder geval vast dat decentrale overheden een adviesrol zouden krijgen.

Vorig jaar, toen de contouren van de wijzigingen in de Mijnbouwwet zich begonnen af te tekenen, zijn er algemene informatiesessies gehouden om u te informeren over het adviesrecht dat u in het kader van de winningsplannen zou krijgen. Ook de vorm waarin winningsplannen bij het ministerie werden ingediend, is tegen het licht gehouden. De winningsplannen werden destijds geschreven door experts voor experts. De plannen waren daarom ongeschikt om ter advisering aan de decentrale overheden voor te leggen. Om die reden heb ik samen met de sector gewerkt aan het verbeteren van de begrijpelijkheid van de winningsplannen voor eenieder. Daarnaast is samen met SodM gewerkt aan een methodiek om de veiligheid expliciet in het winningsplan op te nemen op een eenduidige en onderling vergelijkbare wijze, een zogeheten seismische risicoanalyse. Ik heb aangegeven dat ik pas over de winningsplannen of wijzigingen daarvan zou besluiten nadat TNO een analyse had uitgevoerd over het seismische risico van alle kleine velden op land (brief aan de Tweede Kamer van 21 april 2015, Kamerstuk 33 529, nr. 146).

Voor 29 juni 2016 ingediende winningsplannen

Op 29 juni 2016 waren er 28 (wijzigingen van) winningsplannen ingediend, waarover ik nog geen instemmingsbesluit had genomen. Daarbij waren vijf nieuwe winningsplannen waar geen vigerend winningsplan aan ten grondslag lag. Nieuwe winningsplannen beschrijven voorgenomen winningen. Bij het aanboren van een nieuw gasveld wordt vaak een zogeheten well-test uitgevoerd, wat feitelijk geregistreerd wordt als productie. Er wordt dan dus geproduceerd uit het veld om te onderzoeken hoe het veld zich vermoedelijk zal gaan gedragen en de productie zich zal ontwikkelen. Die productie heeft een tijdelijk karakter. De informatie uit de test kan gebruikt worden om het winningsplan te onderbouwen en om de gevolgen van de winning zo goed mogelijk in te kunnen schatten. Omdat de activiteit feitelijk als productie geregistreerd wordt, moet dit wel in nauw overleg met SodM. Op het moment van het versturen van de brief aan de mijnbouwbedrijven werden bij twee velden dergelijke well-tests uitgevoerd.

Bij bestaande winningen (met een instemmingsbesluit op een vigerend winningsplan) krijgt een mijnbouwmaatschappij tijdens de productie van gas meer gegevens en kennis over het veld. Deze kennis kan leiden tot een wijziging van het winningsplan. Mijnbouwmaatschappijen dienen tijdig wijzigingen in te dienen op een winningsplan, zodat men conform het dan nog geldende winningsplan kan blijven winnen terwijl de wijziging in behandeling wordt genomen. Conform deze praktijk zijn mijnbouwmaatschappijen gewijzigde winningsplannen blijven indienen. Zoals aangegeven had ik toegezegd om alle winningsplannen in de geest van de wijziging van de Mijnbouwwet, waar op dat moment aan werd gewerkt, te behandelen. Dit betekende niet dat in afwachting van de inwerkingtreding van de gewijzigde Mijnbouwwet alle winningen op land stilgelegd zouden moeten worden. De betrokken mijnbouwbedrijven hadden immers tijdig (een wijziging van) hun winningsplan ingediend en dienden derhalve helderheid te krijgen over de productie van het gas of de voortzetting ervan. Bij winningen waar zou worden aangetoond dat de veiligheid niet in het geding is, zou de productie niet worden stilgelegd. Voor het geven van deze helderheid was dus van belang om te weten of het voortzetten van de productie tot een andere beoordeling zou leiden van de effecten van de bodembeweging of van de risico's voor omwonenden. In overleg met SodM heb ik TNO gevraagd samen met mijn ambtenaren in kaart te brengen of er aan de ingediende (wijzigingen van de) winningsplannen risico's ten aanzien van de veiligheid zaten. Ook is op basis van door TNO uitgevoerde seismische risicoanalyses (het zogenoemde kleineveldenonderzoek, Kamerstuk 33259, nr. 275) bekeken of de veiligheid in het geding was. Op grond van deze analyses kwam ik tot de conclusie dat er bij gasproductie volgens de ingediende winningsplannen geen directe aanleiding tot zorg was.

Op basis van deze gegevens heb ik de desbetreffende mijnbouwmaatschappijen per brief van 29 juni 2016 laten weten dat zij, in afwachting van de formele behandeling van het gewijzigde winningsplan op basis van de gewijzigde wet, de productie mochten voortzetten. Hiermee kregen de mijnbouwmaatschappijen

- nadat uit analyses van TNO was gebleken dat de veiligheid niet in het geding was - dus de mogelijkheid om de productie voort te zetten. Met de voortzetting van de productie zouden zij voor wat betreft productievolume en productieduur buiten het instemmingsbesluit op het vigerende winningsplan terecht kunnen komen. Het eerdere instemmingsbesluit bood de basis voor het voortzetten van de productie. De overige voorwaarden van het instemmingsbesluit op het vigerende winningsplan bleven van kracht. Bij de voortgezette productie mocht niet getreden worden buiten het ingediende (gewijzigde) winningsplan.

Met deze formulering ben ik niet expliciet ingegaan op winningsplannen waarvoor geen eerder instemmingsbesluit aanwezig was. Deze nieuwe winningsplannen waren wel opgenomen in de bijlagen van de brief. Op basis daarvan konden de mijnbouwbedrijven die op dat moment in het kader van een well-test gas produceerden, de productie in dat kader voortzetten. Voor zover de productie buiten de hiervoor gegeven kaders plaatsvindt, kan SodM overgaan tot het nemen van handhavingsmaatregelen.

De verdere besluitvorming op de ingediende (wijzigingen van) winningsplannen heb ik uitgesteld tot inwerkingtreding van de nieuwe Mijnbouwwet, zodat deze getoetst en behandeld konden worden conform de nieuwe eisen die volgden uit de kabinetsreactie op het OVV-rapport. De gewijzigde Mijnbouwwet biedt meer ruimte om voorwaarden aan het instemmingsbesluit te verbinden, waar het bedrijf aan moet voldoen bij de gaswinning. De brief van 29 juni 2016, de reeds ingediende gewijzigde winningsplannen en de instemmingsbesluiten op de vigerende winningsplannen vormen het kader waarbinnen de bedrijven thans voorlopig gas winnen tot de definitieve besluitvorming op het winningsplan heeft plaatsgevonden.

Winningsplannen ingediend met ingang van 29 juni 2016

Ook op en na 29 juni 2016 zijn er nog nieuwe en gewijzigde winningsplannen ingediend. De brief van 29 juni 2016 geldt niet voor de winningsplannen die op en na die datum zijn ingediend. Voor de beoordeling van de aspecten ten aanzien van bodembeweging en veiligheid moeten alle winningsplannen die sinds die tijd zijn ingediend een seismische risicoanalyse bevatten. Die winningsplannen die reeds compleet waren met de seismische risicoanalyse heb ik in behandeling genomen.

Bij nieuwe winningsplannen wordt de uniforme openbare voorbereidingsprocedure gevolgd. Voor gewijzigde winningsplannen wordt in principe dezelfde voorbereidingsprocedure gevolgd, tenzij het een wijziging van het instemmingsbesluit van ondergeschikte aard is en niet leidt tot een andere beoordeling van de effecten van de bodembeweging of de risico's voor onder andere de omwonenden.

Betrokkenheid en communicatie

Vorig jaar heb ik een start gemaakt met het alsnog in behandeling nemen van de eerder ingediende winningsplannen conform de gewijzigde Mijnbouwwet. In dat kader heb ik diverse decentrale overheden de afgelopen maanden om advies

gevraagd aangaande een specifiek winningsplan in de desbetreffende regio. Ik realiseer mij echter dat er voor diegenen onder u die nu nog om advies gevraagd (gaan) worden, er ruim een half jaar is verstreken tussen het versturen van de brief aan de mijnbouwbedrijven op 29 juni 2016 en het uitzetten van de adviesverzoeken aan de provincies, gemeenten en waterschappen. Achteraf constateer ik dan ook dat het de duidelijkheid ten goede was gekomen als ik destijds direct de brief van 29 juni 2016 ook met u had gedeeld.

Voor de nieuw te volgen procedure is er een aanzienlijk grotere inzet van menskracht nodig, zowel binnen uw organisatie als mijn ministerie. Om de procedure voor elk winningsplan zorgvuldig te kunnen doorlopen, neem ik de winningsplannen niet allemaal tegelijkertijd in behandeling. Ik streef ernaar gedurende dit jaar alle 28 (wijzigingen van) winningsplannen die voor 29 juni 2016 zijn ingediend in behandeling te nemen. Vanwege de onbekendheid met het adviseren op het gebied van winningsplannen geef ik adviseurs thans een ruime adviestijd. De adviesronde en het volgen van de voorgeschreven uniforme openbare voorbereidingsprocedure samen duurt momenteel circa 9 maanden. Daardoor kan ik dit jaar niet alle procedures afronden.

Ik hecht eraan gedurende dit proces op een open en transparante wijze met u te communiceren. Bij de start van de behandeling van een winningsplan wordt u opnieuw geïnformeerd, maar dan specifiek over het desbetreffende winningsplan, de procedure en uw adviesrecht.

In de procedure van behandeling zijn eveneens mogelijkheden ingebouwd om uw burgers te betrekken en te informeren. Zo organiseert mijn ministerie in overleg met u informatiesessies voor bewoners, waarbij ter plekke de mogelijkheid bestaat tot het indienen van zienswijzen. Daarnaast communiceert mijn ministerie via de geëigende middelen, zoals kennisgeving van het ontwerpbesluit via de Staatscourant en lokale bladen van gemeenten waar het gasvoorkomen zich onder bevindt. Verder zal ik gedurende bij de terinzagelegging alle stukken, benodigd voor het tot stand komen van het besluit, online en bij decentrale overheden ontsluiten.

Het komende jaar zal ik een beroep doen op uw organisatie om mij van adviezen te voorzien die ik kan betrekken bij het besluit omtrent instemming met de winningsplannen. Mijn ambtenaren zullen u daarbij zo goed mogelijk van informatie voorzien.

Hoogachtend

Minister van Economische Zaken

The logo features a large, stylized blue swirl that starts on the left and curves around to the right, framing the text. The text "PR Scan" is centered within the swirl. The letters "PR" are in a bold, sans-serif font, while "Scan" is in a slightly lighter, sans-serif font. Below the text is a horizontal bar composed of several rectangular segments of varying lengths, resembling a barcode or a data strip.

PR Scan

Jadestoep 25
9403 SX Assen
info@prscan.nl
0592 37 04 78





Date : 11-7-2017 13:37:46

F [REDACTED]
T [REDACTED]

Subject : RE: Vragen over de gaswinningsput Vries 10 bij Loon

Attachment : image001.jpg;image002.jpg;image003.gif;image004.gif;image005.gif;

H [REDACTED]

Dankjewel. Wil jij reageren naar haar?

De brief van 23 december hoeft er wat mij betreft niet bij. Ik weet niet of die openbaar is.

Ik heb je net een mail met antwoord op de vraag gestuurd.

Groet,

[REDACTED]

Verzonden met mijn Windows Phone

Van: [REDACTED]

Verzonden: 11-7-2017 10:51

Aan: [REDACTED]

Onderwerp: RE: Vragen over de gaswinningsput Vries 10 bij Loon

Dag [REDACTED]

Hieronder een overzicht van de vragen en mogelijke antwoorden

1. Op welke datum is put Vries 10 in november 2016 precies door de NAM in productie genomen?
Geen idee. Daarover heeft de NAM niet open met externen gecommuniceerd. Weet jij misschien of is dit een keer ter sprake geweest in de gesprekken tussen Marco en de NAM over dit onderwerp?
2. Is voor deze put ook een bouwvergunning aangevraagd en afgegeven?
Ja er is door de NAM een omgevingsvergunning waaronder een bouwvergunning aangevraagd en verleend. Zie bijlage
3. Is het bij de gemeente bekend of er ook een MER is uitgevoerd?
Er is geen MER uitgevoerd. De minister van EZ achtte dit voor deze activiteit niet noodzakelijk. De motivatie is in het besluit omgevingsvergunning verwoord.
4. Is er een aanvraag wijziging gaswinning bij EZ voor deze put is aangevraagd?
Er is in eerste instantie een nieuw winningsplan Westerveld ingediend waarbij de winning van put vries 10 is opgenomen. In het nieuwe winningsplan is echter niet echt duidelijk aangegeven waar deze put is gesitueerd en op welke diepte en hoeveel gas uit deze put wordt gewonnen. Dit aspect heeft de gemeente Assen ook in haar zienswijze opgenomen.
Tijdens de procedure heeft de NAM in een brief aan de toezichthouder (Sodm) toestemming gevraagd op basis van de ruimte in de bestaande vergunning te mogen starten met de winning uit put vries 10. De toezichthouder (Sodm) heeft hiermee ingestemd. (Zie brieven NAM aan gemeenten en brief minister Kamp over put vries 10 aan 2^e kamer). In de brief van minister Kamp van 14 april 2017 waarin gemeenten worden geïnformeerd over hun adviesrol wordt toegelicht hoe de minister omgaat met de procedures van de actualisatie van bestaande winningsplannen voor kleine velden. Daarin geeft de minister aan dat zolang de actualisatieprocedure loopt de mijnbouwmaatschappij conform de oude vigerende vergunning mag blijven winnen.

Volgens mij kan dit antwoord met jou aanvulling naar deze mevrouw die ik wel gezien bij het gasdebat maar niet gesproken heb.

Groeten [REDACTED]

Van: [REDACTED]

Verzonden: donderdag 6 juli 2017 13:27

Aan: [REDACTED]

Onderwerp: FW: Vragen over de gaswinningsput Vries 10 bij Loon

[REDACTED]

Wil jij bij elkaar zoeken wat we hebben? Inclusief wat er in openbare stukken is gezegd over put 10 (o.a. beantwoording kamervragen)
Graag even overleg voor je een mail verstuurt.

Ik heb haar al even gebeld. Ze was ook bij het gasdebat (ze is mindervalide).

Alvast bedankt.

Groet,

[REDACTED]

Van: [REDACTED]

Verzonden: donderdag 6 juli 2017 12:19

Aan: [REDACTED]@assen.nl [REDACTED]@assen.nl>

Onderwerp: FW: Vragen over de gaswinningsput Vries 10 bij Loon

Goedemiddag [REDACTED]

Mag ik onderstaande inwoner naar jullie doorverwijzen of willen jullie misschien met haar contact opnemen?

Alvast bedankt en groet Yara

Met hartelijke groet,

[REDACTED]
Griffiemedewerker gemeente Assen

[REDACTED]@assen.nl

Aanwezig op: ma, di-m,wo-o en do

Van: [REDACTED]@prscan.nl

Verzonden: woensdag 5 juli 2017 16:42

Aan: [REDACTED]@assen.nl>

PR Scan Strategische Communicatie Consultancy

Jadestoep 25
9403 SX Assen
info@prscan.nl
0592 37 04 78



Geachte mevrouw,

Kunt u mij informatie geven over de gaswinningsput Vries-10 of mij iemand noemen die mij bij de gemeente van informatie kan voorzien?

Wat ik graag wil weten is op welke datum deze productieput in november 2016 precies door de NAM in productie is genomen en of er voor deze put ook een bouwvergunning is aangevraagd en afgegeven? Is het bij de gemeente bekend of er ook een MER is uitgevoerd en of er een aanvraag wijziging gaswinning bij EZ voor deze put is aangevraagd.

Met vriendelijke groeten,

Disclaimer: Dit bericht (inclusief bijlagen) kan vertrouwelijk zijn. Het bekend maken, kopiëren en verspreiden van een bericht dat niet voor u bestemd is, is niet toegestaan. Als u dit bericht per ongeluk heeft ontvangen, verzoeken wij u vriendelijk de afzender te informeren en het bericht direct te vernietigen. De verzender van dit e-mail bericht aanvaardt geen aansprakelijkheid voor schade als gevolg van onjuistheden, gedateerde informatie of van een onjuiste en onvolledige verzending en ontvangst van informatie. Op al onze leveringen en aanbiedingen zijn van toepassing onze algemene leveringsvoorwaarden.

Disclaimer:

Aan de informatie in deze e-mail en ieder aangehecht databestand kunnen geen rechten worden ontleend. De e-mail is vertrouwelijk en is uitsluitend bestemd voor de geadresseerde. De gemeente Assen aanvaardt geen aansprakelijkheid voor schade als gevolg van onjuistheden, gedateerde informatie of van een onjuiste en onvolledige verzending en ontvangst van informatie.

The logo features a large, stylized blue swirl that loops around the text. The text "PR Scan" is centered within the swirl. The letters "PR" are in a bold, sans-serif font, while "Scan" is in a slightly lighter, sans-serif font. Below the text is a horizontal bar composed of several rectangular segments of varying lengths, creating a barcode-like effect.

PR Scan



Jadestoep 25
9403 SX Assen
info@prscan.nl
0592 37 04 78

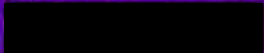





Date : 14-9-2018 14:00:58

F

T

GemeenteNoordenveld.nl

C

Subject : RE: Wat uitspraken op de aardgaswinningsavond

Hoi [REDACTED] allen,

Een keurige weergave. Ik zal slechts een paar krabbels toevoegen (**hieronder**). Er was een viertal raadsleden uit Aa en Hunze aanwezig. Het is overigens goed om de aantekeningen van [REDACTED] te leggen naast de uitspraak voorlopige voorziening Eesveen. Dat hadden aanwezigen van EZK en NAM in elk geval vooraf ook gedaan.

https://www.raadvanstate.nl/uitspraken/zoeken-in-uitspraken/tekst-uitspraak.html?id=96540&summary_only=&q

Met vriendelijke groet,

[REDACTED]
 Projectcoördinator - beleidsmedewerker RO
 Gemeente Aa en Hunze
 Postbus 93 • 9460 AB Gielen
 Spiekersteeg 1 • 9461 BH Gielen
www.aaenhunze.nl

Van: [REDACTED]
Verzonden: vrijdag 14 september 2018 10:07

Aan: [REDACTED]
CC: [REDACTED]
Onderwerp: Wat uitspraken op de aardgaswinningsavond

Heren,

Gisteren hadden we een informatieavond voor de gemeenteraad over gaswinnings. Behalve raadsleden uit Assen, waren er ook raadsleden uit Aa en Hunze en Tynaarlo. Een paar zaken die gisteren voorbij kwamen:

- Het veld Vries-Zuid ligt stil. Het veld deed het slecht. (NAM)
- Er is al heel veel gewonnen. Het gaat nu om de laatste restjes. Er werd gezegd de laatste 2,5% (NAM)
- Als de NAM nu een schade binnenkrijgt wordt daar niets mee gedaan. Er wordt gewacht op duidelijkheid van EZK. (NAM)
- Er is schade vergoed in Assen. Dit hing samen met waar de schademelding is ingediend. Heb je hem in Groningen ingediend, dan zat je bij de 6000 gevallen die vergoed zijn. Dit zegt dus niets over verband met bevingen. (NAM)
- De detectieapparatuur die zou moeten worden geplaatst volgens het ontwerp-besluit, is inmiddels daadwerkelijk geplaatst. (SODM)
- Ga niet af op de berekeningen over kansen op schades. De berekeningen zijn niet relevant. En ja, er kan zich inderdaad een beving voordoen van 3,5. **en 42% kans op een beving, maar van licht (meer) tot max 3.5 (enkel)** (SODM)
- **Seismiciteit : Winningsvelden in categorie II (boven in I= lichte categorie vgl. Eesveen (SodM)**
- EZK geeft toe dat het onderdeel natuur niet is meegenomen in het winningsplan. Justine hield een ingewikkeld verhaal over het feit dat dit geen tekortkoming is. (opmerking: De vraag is of de rechter deze gedachtelijn kan volgen) (EZK)
- Het besluit over Westerveld wordt echt in oktober verwacht. (EZK)
- Eind september (26^e?) komt er een brief van de minister over de wijze waarop hij het schadeprotocol voor de kleine velden wil inrichten. Vervolgens moet er nog een protocol worden gemaakt. Het kan zijn dat de mijnbouw maatschappijen vooruit lopend op het protocol al gaan handelen in lijn met de brief van de minister. (EZK) **Op basis van mijn gesprek na afloop met Justine schat ik ook in dat het nog lang gaat duren voordat er een protocol ligt.**
- Focus niet al te erg op de berekeningen over schades. Het valt allemaal wel mee. (EZK)
- We zitten met oude wetgeving en dat is ons toetsingskader. Er is maar een beperkt aantal weigeringsgronden en daar zit een goede schaderegeling niet bij. De schaderegeling is meer iets beleidsmatig. (EZK)
- Nulmetingen moet je periodiek herhalen (Tcbb)
- En na afloop: De NAM wil dolgraag z.s.m. nulmetingen gaan doen. Ze willen graag in overleg. Er wordt gewoon gewonnen, dus er kan zich morgen een schade voordoen. **EZK Zie ziet zich hierbij gesterkt door de uitspraak Eesveen. Het krijgt daar nog vervolg in de bodemprocedure omdat Vermillion ook in beroep is gegaan op dit aspect nulmetingen.**

En verder was er sprake van emoties in de zaal. Het ging uiteindelijk over economische/duurzaamheidsbelangen versus het belang van een ongestoord woongenot/wonen zonder schade. EZK hield een verhaal over dat het gas nog een tijd nodig is voor de transitie en voor het verwarmen van onze huizen. Er werd niet doorgevraagd wat er precies gebeurt met het hoogcalorische gas uit Eleveld. Exportgas? **Ook op de punten van boringen binnen concessie, nulmetingen en schaderegeling of afhandeling conform Zuidlaren werd niet doorgevraagd**

Er is nog veel meer gezegd. [REDACTED] misschien heb jij nog **aanvullingen**?

Groet,

Disclaimer:

Aan de informatie in deze e-mail en ieder aangehecht databestand kunnen geen rechten worden ontleend. De e-mail is vertrouwelijk en is uitsluitend bestemd voor de geadresseerde. De gemeente Assen aanvaardt geen aansprakelijkheid voor schade als gevolg van onjuistheden, gedateerde informatie of van een onjuiste en onvolledige verzending en ontvangst van informatie.

DISCLAIMER:

Aan de informatie in deze e-mail en ieder aangehecht databestand kunnen geen rechten worden ontleend en de gemeente Aa en Hunze aanvaardt geen aansprakelijkheid voor schade als gevolg van onjuistheden en/of gedateerde informatie.

Als u niet de bedoelde ontvanger bent wilt u dan dit bericht en ieder aangehecht databestand verwijderen en de afzender hiervan via e-mail op de hoogte stellen.

Date : 6-12-2016 15:46:29

From : [redacted]

Subject : RE: Werklunch opstellen tekstgedeelten casco advies winningsplan Westerveld: vrijdag 9 december met inloop vanaf 10.30 uur

Ja prima als de provincie de rekening maar betaalt!

Groeten [redacted]

Verzonden met mijn Windows Phone

Van: [redacted]

Verzonden: 6-12-2016 14:32

Aan: [redacted]

Onderwerp: FW: Werklunch opstellen tekstgedeelten casco advies winningsplan Westerveld: vrijdag 9 december met inloop vanaf 10.30 uur

H [redacted]

Kan ik jou voor De Zevenhof doorgeven als contactpersoon voor tijdens de vergadering?

Groet, [redacted]

-----Oorspronkelijk bericht-----

Verzonden: dinsdag 6 december 2016 14:00

Aan: [redacted]@GemeenteNoordenveld.nl; [redacted]@ groningen.nl; [redacted]@hunzeenaas.nl; [redacted]@noorderzijvest.nl; [redacted]@wdodelta.nl

Onderwerp: Werklunch opstellen tekstgedeelten casco advies winningsplan Westerveld: vrijdag 9 december met inloop vanaf 10.30 uur

Tot nu toe aangemeld:

[redacted] gemeente Assen
[redacted] gemeente Tynaarlo

Tot nu toe afgemeld:

Groningen [redacted] waterschap Drents Overijsselse Delta, omdat er gering belang is (Dank voor de GIS-bestanden van locaties en contouren [redacted])

[redacted] betrekking heeft op hun gemeente.
En [redacted] van waterschap Noorderzijvest omdat zijn collega [redacted] betrokken is bij dit winningsplan.

Date : 6-12-2016 12:59:08

F [REDACTED]

T [REDACTED]

C [REDACTED]@ groningen.nl [REDACTED]

Subject : RE: Werklunch opstellen tekstgedeelten casco advies winningsplan Westerveld: vrijdag 9 december met inloop vanaf 10.30 uur

Hoi [REDACTED]

Inderdaad zelf computer en opslagmedia meenemen. Er is wifi.
Ik stuur dit ook aan de personen die ik tot nu toe doorkreeg als aanwezigen.

Groet, [REDACTED]

Faciliteiten waar elke ruimte over beschikt:

- scherm
- beamer
- flipovers en stiften
- geluidsinstallatie
- gratis toegang tot internet
- telefoon (mobiele telefoons hebben niet altijd ontvangst in Zwiggelte)
- intercom om contact met uw gastheer op te nemen
- koffiebar
- koelkast

Van: [REDACTED]
Verzonden: dinsdag 6 december 2016 9:40

Aan: [REDACTED]
CC: [REDACTED]
Onderwerp: RE: Werklunch opstellen tekstgedeelten casco advies winningsplan Westerveld: vrijdag 9 december met inloop vanaf 10.30 uur

Hoi [REDACTED]

Moeten we zelf voor laptops en opslagmedia zorgen? En is er wifi?

Gr. [REDACTED]

Van: [REDACTED]@drenthe.nl

Verzonden: dinsdag 6 december 2016 09:28

Aan: [REDACTED]@aaenhunze.nl [REDACTED]@hunzeenaas.nl; [REDACTED]@ groningen.nl; [REDACTED]@provinciegroningen.nl; [REDACTED]@middendrenthe.nl; [REDACTED]@emmen.nl; [REDACTED]@vechtstromen.nl; [REDACTED]@dewoldenhoogeveen.nl; [REDACTED]@gemeentewesterveld.nl [REDACTED]@coevorden.nl [REDACTED]@provinciegroningen.nl

Onderwerp: Werklunch opstellen tekstgedeelten casco advies winningsplan Westerveld: vrijdag 9 december met inloop vanaf 10.30 uur

De locatie is: Zevenhoeksweg 6 9433 PE Zwiggelte tel. [REDACTED] www.dezevenhof.nl

Geven jullie nog even door of je komt of niet, als je dat nog niet deed?

[REDACTED]

Groet, [REDACTED]

Van: [REDACTED]

Verzonden: dinsdag 29 november 2016 15:55

Aan: [REDACTED]@aaenhunze.nl'; [REDACTED]@GemeenteNoordenveld.nl'; [REDACTED]@tynaarlo.nl'; [REDACTED]@hunzeenaas.nl'; [REDACTED]

CC: [REDACTED]@provinciegroningen.nl'; [REDACTED]@provinciegroningen.nl'; [REDACTED]@middendrenthe.nl'; [REDACTED]@emmen.nl'; [REDACTED]@vechtstromen.nl'; [REDACTED]@dewoldenhoogeveen.nl'; [REDACTED]@gemeentewesterveld.nl'; [REDACTED]@noorderzijvest.nl'; [REDACTED]@coevorden.nl'; [REDACTED]@noorderzijvest.nl'; [REDACTED]@middendrenthe.nl'

Onderwerp: casco advies winningsplan Westerveld: bespreking 1 december 9.00 uur Gemeenhuis Assen projectkamer 3.15

Dag collega's,

We vergaderen donderdagmorgen in het gemeentehuis van Assen.

Dus niet in het provinciehuis want de vergaderkamers zijn bezet, maar gelukkig biedt gemeente Assen ons onderdak!

En we vergaderen tot uiterlijk 11 uur en niet tot 12 uur, want er is een vervolgbespreking op 15 december van 9 tot 12 uur.

In overleg met [REDACTED] stel ik voor dat ik de rol van technisch voorzitter op mij neem.

Vandaar dat ik deze mail aan jullie stuur, met dank voor de voorbereiding door [REDACTED] die datum, agenda, stukken en locatie regelde.

Ik stuur dit aan de mij bekende deelnemers op het lijstje dat ik heb bijgevoegd en CC aan de overige door [REDACTED] genodigden via de datumprikker.

Het lijkt mij handig dat duidelijk is wie er per organisatie contactpersoon voor mijnbouwactiviteiten is en daarom maak ik een overzicht daarvan.

Het voorbeeld van het advies winningsplan Groningen mail ik afzonderlijk aan de deelnemers i.v.m. de omvang.

Tot donderdag!

Groet,

[REDACTED]

Disclaimer:

Aan de informatie in deze e-mail en ieder aangehecht databestand kunnen geen rechten worden ontleend. De e-mail is vertrouwelijk en is uitsluitend bestemd voor de geadresseerde. De gemeente Assen aanvaardt geen aansprakelijkheid voor schade als gevolg van onjuistheden, gedateerde informatie of van een onjuiste en onvolledige verzending en ontvangst van informatie.



**Drents
Overijsselse
Delta**

uw waterschap

Date : 6-12-2016 12:10:46

From : [REDACTED]

T [REDACTED] [REDACTED] [REDACTED] [REDACTED]@GemeenteNoordenveld.nl"
 GemeenteNoordenveld.nl, [REDACTED]@drenthe.nl, [REDACTED]@tynaarlo.nl, [REDACTED]@tynaarlo.nl,
 [REDACTED] [REDACTED] [REDACTED]@ groningen.nl, [REDACTED]@ groningen.nl, [REDACTED]
 [REDACTED]@ [REDACTED] [REDACTED] [REDACTED]
 [REDACTED] [REDACTED] [REDACTED]@ emmen.nl, [REDACTED]@ emmen.nl, [REDACTED]@ vechstromen.nl"
 [REDACTED]@ [REDACTED] [REDACTED] [REDACTED]
 [REDACTED]@ gemeentewesterveld.nl, [REDACTED]@ noorderzijvest.nl, [REDACTED]@ noorderzijvest.nl, [REDACTED] coevorden.nl, [REDACTED]@ coevorden.nl,
 [REDACTED]s@ noorderzijvest.nl, [REDACTED]@ noorderzijvest.nl, [REDACTED]@ middendrenthe.nl, [REDACTED]@ middendrenthe.nl, [REDACTED]@ provincie groningen.nl"
 [REDACTED]@ provincie groningen.nl

Subject : RE: Werklunch opstellen tekstgedeelten casco advies winningsplan Westerveld: vrijdag 9 december met inloop vanaf 10.30 uur
 Attachment : dummy rapportage versie 1.docx;

Dag allemaal,

Ik heb vlist een dummy rapportindeling gemaakt waar we alle teksten in kunnen kopiëren. Tevens per hoofdstuk hier aangegeven wie ervoor aan de lat staat.
 Handig voor een beetje overzicht!

Met vriendelijke groeten,

[REDACTED]
Beleidspecialist

.....
 Gemeente Assen
 Noordersingel 33 | Assen
 Postbus 30018 | 9400 RA | Assen

[REDACTED]
 [REDACTED]
 [REDACTED]@assen.nl
 website: www.assen.nl

Van: [REDACTED]
 Verzonden: maandag 5 december 2016 15:54

Aan: [REDACTED] [REDACTED] [REDACTED] [REDACTED] [REDACTED] [REDACTED] [REDACTED]
 <[REDACTED]> [REDACTED] [REDACTED] [REDACTED] [REDACTED] [REDACTED] [REDACTED] [REDACTED]@ [REDACTED]@wdodelta.nl;> [REDACTED]
 <[REDACTED]> [REDACTED] [REDACTED] [REDACTED] [REDACTED] [REDACTED] [REDACTED] [REDACTED]
 [REDACTED]@dewoldenhoogeveen.nl' [REDACTED]@dewoldenhoogeveen.nl>; [REDACTED]@gemeentewesterveld.nl' <[REDACTED]@gemeentewesterveld.nl>; [REDACTED]@noorderzijvest.nl'
 <[REDACTED]@noorderzijvest.nl>; [REDACTED]@coevorden.nl' [REDACTED]@coevorden.nl>; [REDACTED]@noorderzijvest.nl' [REDACTED]@noorderzijvest.nl>; [REDACTED]@middendrenthe.nl'
 <[REDACTED]@middendrenthe.nl>; [REDACTED]@provincie groningen.nl' <[REDACTED]@provincie groningen.nl>

Onderwerp: Werklunch opstellen tekstgedeelten casco advies winningsplan Westerveld: vrijdag 9 december met inloop vanaf 10.30 uur

Hallo collega's,

Na overleg met [REDACTED] stel ik voor dat er een soort werklunch is aanstaande vrijdag om met elkaar te helpen met het opstellen van de tekstgedeelten, voor de donderdag bepaalde onderwerpen die verdeeld zijn over diverse schrijvers.
 Als de schrijvers tevoren met elkaar overleggen en samen werken aan teksten bevorderen we de voortgang en samenhang en wordt het gemakkelijker voor [REDACTED] om er eind volgende week een goed geheel van te maken.

Voorstel: vanaf 10.30 uur inloop en dan kunnen we doorgaan tot een ongeveer 13.00 – 13.30 uur. Graag ook komen als je maar een deel van de tijd kunt, bijvoorbeeld alleen lunchen!
 Ik regel nog de locatie en de lunch dus graag doorgeven als je komt anders bijt je misschien op een houtje.

Groet, [REDACTED]

Van: [REDACTED]
 Verzonden: dinsdag 29 november 2016 15:55
 Aan: [REDACTED]@aaenhunze.nl'; [REDACTED]@GemeenteNoordenveld.nl'; [REDACTED]@tynaarlo.nl'; [REDACTED]@hunzeenaas.nl';
 [REDACTED] [REDACTED] [REDACTED] [REDACTED] [REDACTED] [REDACTED] [REDACTED]
 CC: [REDACTED] [REDACTED] [REDACTED] [REDACTED] [REDACTED] [REDACTED] [REDACTED]
 [REDACTED]@dewoldenhoogeveen.nl'; [REDACTED]@gemeentewesterveld.nl [REDACTED]@noorderzijvest.nl'; [REDACTED]@coevorden.nl'; [REDACTED]@noorderzijvest.nl'; [REDACTED]@middendrenthe.nl'

Onderwerp: casco advies winningsplan Westerveld: bespreking 1 december 9.00 uur Gemeenhuis Assen projectkamer 3.15

Dag collega's,

We vergaderen donderdagmorgen in het gemeentehuis van Assen.
 Dus niet in het provinciehuis want de vergaderkamers zijn bezet, maar gelukkig biedt gemeente Assen ons onderdak!
 En we vergaderen tot uiterlijk 11 uur en niet tot 12 uur, want er is een vervolgbespreking op 15 december van 9 tot 12 uur.
 In overleg met [REDACTED] stel ik voor dat ik de rol van technisch voorzitter op mij neem.
 Vandaar dat ik deze mail aan jullie stuur, met dank voor de voorbereiding door [REDACTED] die datum, agenda, stukken en locatie regelde.
 Ik stuur dit aan de mij bekende deelnemers op het lijstje dat ik heb bijgevoegd en CC aan de overige door [REDACTED] genodigen via de datumprikker.
 Het lijkt mij handig dat duidelijk is wie er per organisatie contactpersoon voor mijnbouwactiviteiten is en daarom maak ik een overzicht daarvan.
 Het voorbeeld van het advies winningsplan Groningen mail ik afzonderlijk aan de deelnemers i.v.m. de omvang.
 Tot donderdag!

Groet,
[REDACTED]

Rapport

December 2016

1e concept

Casco Advies Winningsplan Westerveld

Provincie Drenthe, Gemeente Aa en Hunze
Gemeente Assen, Gemeente Tynaarlo, Gemeente
Noordenveld, Gemeente Midden Drenthe
Gemeente Leek, Waterschap Noorderzijlvest
Waterschap Hunze en Aa's, Waterschap Drents
Overijsselse Delta, Provincie Groningen

INHOUD	BLAD
1 INLEIDING	3
2 SAMENVATTING	4
3 HOOFDADVIES	5
4 ALGEMEEN	6
5 REIKWIJDTE EN KADERS WINNINGSPLAN	7
6 ONZEKERHEDEN/ ONTBREKENDE ZAKEN	8
7 BODEMBEWEGING	9
7.1 Bodemdaling	9
7.2 Bodemtrilling	9
7.3 Kritische infrastructuur	9
7.4 Fracken	9
8 SCHADE	10
9 RISICOBEBEERSYSTEEM	11

1 INLEIDING

Beschrijf eerst wat over je onderwerp nou precies in het winningsplan staat, beschrijf vervolgens wat SodM hierover zegt. Maak een conclusie en beschrijf dan de argumenten van je advies.

2 SAMENVATTING

3 HOOFDADVIES

4 ALGEMEEN

- **Energietransitie (afbouw fossiel)/ kleine velden beleid** ████████

Aardgas is naast olie en kool één van de drie fossiele brandstoffen die bij verbranding CO₂ uitstoot en die dus bijdraagt aan de opwarming van de aarde. Hoewel aardgas van deze drie brandstoffen de minste CO₂ uitstoot per kilowattuur, zou een lange termijn gebruik van aardgas nog steeds onze planeet in een gevaarlijke situatie brengen. Naast CO₂- zorgt gaswinning ook voor de uitstoot van methaan, een ander broeikasgas dat bijdraagt aan de opwarming van de aarde.

Nederland heeft een 'kleineveldenbeleid'. Dat houdt onder meer in dat gasproducenten 25 procent van hun investeringen in kleine en onrendabele gasvelden op zee mogen aftrekken.

- **Communicatie** ████████████████

De communicatie van NAM en EZ naar burgers moet beter. NAM is initiatiefnemer, EZ is bevoegd gezag. Er ligt hier géén primaire rol voor de gemeente of provincie. Gemeenteraad Assen

5 REIKWIJDTE EN KADERS WINNINGSPLAN

- Toetsing winningsplan m.b.t. ontbreken kaders ██████████
- Reikwijdte winningsplan m.b.t. grote hoeveelheid verschillende velden ██████
- Productieniveaus high case/ low case ???

Volgens de NAM is het gasveld in Groningen inmiddels voor 75% leeg. Om de capaciteit op peil te houden wordt er naast het Groningenveld ook uit verschillende kleine gasvelden gas gehaald. Er zijn 420 van deze kleine velden ontdekt waarvan er 230 in productie zijn genomen.

6 ONZEKERHEDEN/ ONTBREKENDE ZAKEN

- Toetsing winningsplan m.b.t. onzekerheden en ontbrekende zaken

Er is veel minder bekend over de relatie tussen de gaswinning in kleine velden en het ontstaan van aardbevingen.

Breuken/ compactie coëfficiënt/ relatie winning en kans op bevingen inderdaad niet eenduidig blijkt uit verleden bijv Eleveld. Is de hand aan de kraan aanpak hier dan wel effectief?

7 BODEMBEWEGING

7.1 Bodemdaling

Trilling en daling (relatie veiligheid leggen zodat benoemd is)
Hoe groot is de kans op schade?

██████████

7.2 Bodemtrilling

Trilling en daling (relatie veiligheid leggen zodat benoemd is)
Seismische risicoanalyse
Hoe groot is de kans op schade?

██████████
██████████

7.3 Kritische infrastructuur

██████████

7.4 Fracken

██████████

- Wat zijn de risico's, wat zijn de onzekerheden?

Kleine gasvelden raken sneller leeg dan verwacht, waardoor Energiebeheer Nederland, het staatsbedrijf dat verantwoordelijk is voor de aardgasbaten van de staat, tot de conclusie is gekomen dat fracken noodzakelijk is om de productie op peil te houden. Dit is een zeer omstreden technologie met grote risico's voor mens en milieu.

8 SCHADE

- Voorkomen van schade (wettelijke verplichting) [REDACTED]
Wat wordt gedaan om schade te voorkomen?

- Afhandeling van schade [REDACTED]
Schade aan eigendommen van burgers a.g.v. trillingen of verzakkingen wordt fatsoenlijk afgehandeld. De bestaande aanpak voldoet daar niet aan. De schadeafhandeling in Drenthe moet worden zoals de vernieuwde aanpak in Groningen (CVW).

- Lusten en lasten [REDACTED]
- Effecten natuur en KRW [REDACTED]
- Omkering bewijslast** [REDACTED]

**let op hieraan zitten diverse haken en ogen en de vraag is of dit wel wenselijk is, Johan maakt eerst haken en ogen overzicht.

9 RISICOBEBEERSYSTEEM

- Meetnet
- Meet en regelprotocol



Vaststelling schade, 0-meting, monitoren/bijstelling productieniveau

Bijlagen

Date : 8-12-2016 13:43:57

From : [redacted]

T [redacted]@drenthe.nl

C [redacted]

Subject : RE: Werklunch opstellen tekstgedeelten casco advies winningsplan Westerveld: vrijdag 9 december met inloop vanaf 10.30 uur

Klopt,

Ik heb de genodigden hierover al geïnformeerd middels een mailtje.

Met vriendelijke groeten,

[redacted]
Beleidspecialist
.....
Gemeente Assen
Noordersingel 33 | Assen
Postbus 30018 | 9400 RA | Assen
.....
[redacted]
[redacted]
[redacted]@assen.nl
website: www.assen.nl

Van: [redacted]

Verzonden: donderdag 8 december 2016 13:42

Aan: [redacted]

[redacted]

Onderwerp: RE: Werklunch opstellen tekstgedeelten casco advies winningsplan Westerveld: vrijdag 9 december met inloop vanaf 10.30 uur

Hallo [redacted]

Dank je wel voor je mailtje. Ik stuur hem ook door naar [redacted]

Ik zal de Zevenhof annuleren.

De werklunch gaat dus WEL door maar dan in het gemeentehuis van Tynaarlo te Vries.

Met vriendelijke groet,

[redacted]
Secretaresse Foppe Voogd Team Plattelandsontwikkeling
[redacted]
[redacted]
Westerbrink 1, Postbus 122, 9400 AC ASSEN
(Aanwezig op Maandag, Dinsdag en Donderdag)
www.provincie.drenthe.nl

Van: [redacted]@assen.nl

Verzonden: donderdag 8 december 2016 13:34

Aan: [redacted]

CC: [redacted]

Onderwerp: FW: Werklunch opstellen tekstgedeelten casco advies winningsplan Westerveld: vrijdag 9 december met inloop vanaf 10.30 uur

Dag Mevrouw [redacted]

Hier de opdrachtbevestiging van de Zevenhof.

Vanwege de beperkte belangstelling en de wil ik naar een alternatieve locatie dichterbij de buurt. Die heb ik gevonden in het gemeentehuis Tynaarlo te Vries.

Dus u kunt de Zevenhof afmelden.

Met vriendelijke groeten,

[redacted]
Beleidspecialist
.....
Gemeente Assen
Noordersingel 33 | Assen
Postbus 30018 | 9400 RA | Assen
.....
[redacted]
[redacted]
[redacted]@assen.nl
website: www.assen.nl

Van: [redacted]@drenthe.nl

Verzonden: dinsdag 6 december 2016 16:20

Aan: [redacted]@assen.nl

Onderwerp: RE: Werklunch opstellen tekstgedeelten casco advies winningsplan Westerveld: vrijdag 9 december met inloop vanaf 10.30 uur

Ha ha, ja dat is goed hoor.

Hier de gegevens van het arrangement.

Van: [redacted]@assen.nl

Verzonden: dinsdag 6 december 2016 15:46

Aan: ██████████

Onderwerp: RE: Werklunch opstellen tekstgedeelten casco advies winningsplan Westerveld: vrijdag 9 december met inloop vanaf 10.30 uur

Ja prima als de provincie de rekening maar betaalt!

Groeten ██████

Verzonden met mijn Windows Phone

Van: ██████████

Verzonden: 6-12-2016 14:32

Aan: ██████████

Onderwerp: FW: Werklunch opstellen tekstgedeelten casco advies winningsplan Westerveld: vrijdag 9 december met inloop vanaf 10.30 uur

Hoi ██████

I ██████████
Kan ik jou voor De Zevenhof doorgeven als contactpersoon voor tijdens de vergadering?

Groet, ██████

-----Oorspronkelijk bericht-----

V ██████████

Verzonden: dinsdag 6 december 2016 14:00

A ██████████@GemeenteNoordenveld.nl; ██████████@ groningen.nl; ██████████@hunzenaas.nl; ██████████@noorderzijvest.nl;

An ██████████@provincieGroningen.nl; ██████████@tynaarlo.nl; ██████████@vechtstromen.nl; ██████████@wdodelta.nl

Onderwerp: Werklunch opstellen tekstgedeelten casco advies winningsplan Westerveld: vrijdag 9 december met inloop vanaf 10.30 uur

Tot nu toe aangemeld:

██████████ gemeente Assen

██████████ gemeente Tynaarlo

Tot nu toe afgemeld:

██████████ waterschap Noorderzijvest ██████████ gemeente Midden-Drenthe ██████████, gemeente Noordenveld (Fijn dat je probeert je tekst wel te leveren ██████████) ██████████, provincie Groningen ██████████, waterschap Drents Overijselse Delta, omdat er gering belang is (Dank voor de GIS-bestanden van locaties en contouren ██████████)

██████████ ██████████ ██████████ ██████████
betrekking heeft op hun gemeente.

En ██████████ van waterschap Noorderzijvest omdat zijn collega ██████████ betrokken is bij dit winningsplan.

Disclaimer:

Aan de informatie in deze e-mail en ieder aangehecht databestand kunnen geen rechten worden ontleend. De e-mail is vertrouwelijk en is uitsluitend bestemd voor de geadresseerde. De gemeente Assen aanvaardt geen aansprakelijkheid voor schade als gevolg van onjuistheden, gedateerde informatie of van een onjuiste en onvolledige verzending en ontvangst van informatie.

Date : 8-12-2016 13:41:39

F [REDACTED]@drenthe.nl

T [REDACTED]

C [REDACTED]

Subject : RE: Werklunch opstellen tekstgedeelten casco advies winningsplan Westerveld: vrijdag 9 december met inloop vanaf 10.30 uur

Hallo [REDACTED]

Dank je wel voor je mailtje. Ik stuur hem ook door naar [REDACTED]

Ik zal de Zevenhof annuleren.

De werklunch gaat dus WEL door maar dan in het gemeentehuis van Tynaarlo te Vries.

Met vriendelijke groet,

[REDACTED]
Secretaresse Foppe Voogd Team Plattelandsontwikkeling

[REDACTED]
Westerbrink 1, Postbus 122, 9400 AC ASSEN
(Aanwezig op Maandag, Dinsdag en Donderdag)
www.provincie.drenthe.nl

Van: [REDACTED]

Verzonden: donderdag 8 december 2016 13:34

Aan: [REDACTED]

CC: [REDACTED]

Onderwerp: FW: Werklunch opstellen tekstgedeelten casco advies winningsplan Westerveld: vrijdag 9 december met inloop vanaf 10.30 uur

Dag [REDACTED],

Hier de opdrachtbevestiging van de Zevenhof.

Vanwege de beperkte belangstelling en de wil ik naar een alternatieve locatie dichterbij de buurt. Die heb ik gevonden in het gemeentehuis Tynaarlo te Vries.

Dus u kunt de Zevenhof afmelden.

Met vriendelijke groeten,

[REDACTED]
Beleidspecialist

.....
Gemeente Assen
Noordersingel 33 | Assen
Postbus 30018 | 9400 RA | Assen
.....

[REDACTED]
[REDACTED]
[REDACTED]@assen.nl
website: www.assen.nl

Van: [REDACTED]@drenthe.nl

Verzonden: dinsdag 6 december 2016 16:20

Aan: [REDACTED]@assen.nl>

Onderwerp: RE: Werklunch opstellen tekstgedeelten casco advies winningsplan Westerveld: vrijdag 9 december met inloop vanaf 10.30 uur

Ha ha, ja dat is goed hoor.

Hier de gegevens van het arrangement.

Van: [REDACTED]@assen.nl

Verzonden: dinsdag 6 december 2016 15:46

Aan: [REDACTED]

Onderwerp: RE: Werklunch opstellen tekstgedeelten casco advies winningsplan Westerveld: vrijdag 9 december met inloop vanaf 10.30 uur

[REDACTED]
Groeten [REDACTED]

Verzonden met mijn Windows Phone

Van: [REDACTED]

Verzonden: 6-12-2016 14:32

Aan: [REDACTED]

Onderwerp: FW: Werklunch opstellen tekstgedeelten casco advies winningsplan Westerveld: vrijdag 9 december met inloop vanaf 10.30 uur

Hoi [REDACTED]

Ik werk zelf op vrijdag niet en ik denk dat Debbie er hooguit een deel van de tijd bij zal zijn.
Kan ik jou voor De Zevenhof doorgeven als contactpersoon voor tijdens de vergadering?

Groet, [REDACTED]

-----Oorspronkelijk bericht-----

Van: Arjan van Harten

Verzonden: dinsdag 6 december 2016 14:00

A [REDACTED]@GemeenteNoordenveld.nl; [REDACTED]@ groningen.nl; [REDACTED]@hunzeenaas.nl; [REDACTED]@noorderzijlvest.nl;

██████████@provincieCroningen.nl; ██████████@tynaarlo.nl; ██████████@vechtstromen.nl; ██████████@wdodelta.nl

Onderwerp: Werklunch opstellen tekstgedeelten casco advies winningsplan Westerveld: vrijdag 9 december met inloop vanaf 10.30 uur

Tot nu toe aangemeld:

██████████ gemeente Assen
██████████ gemeente Tynaarlo
██████████ ██████████

Tot nu toe afgemeld:

██████████, waterschap Noorderzijlvest ██████████, gemeente Midden-Drenthe ██████████ gemeente Noordenveld (Fijn dat je probeert je tekst wel te leveren ██████████) ██████████ provincie
G ██████████ Delta, omdat er gering belang is (Dank voor de GIS-bestanden van locaties en contouren ██████████)

██████████ ██████████ ██████████ ██████████
betrekking heeft op hun gemeente.

En ██████████ van waterschap Noorderzijlvest omdat zijn collega ██████████ betrokken is bij dit winningsplan.

Disclaimer:

Aan de informatie in deze e-mail en ieder aangehecht databestand kunnen geen rechten worden ontleend. De e-mail is vertrouwelijk en is uitsluitend bestemd voor de geadresseerde. De gemeente Assen aanvaardt geen aansprakelijkheid voor schade als gevolg van onjuistheden, gedateerde informatie of van een onjuiste en onvolledige verzending en ontvangst van informatie.

Date : 8-12-2016 13:39:44

From : [REDACTED]

T [REDACTED] [REDACTED] [REDACTED] [REDACTED]
 [REDACTED]@drenthe.nl, [REDACTED]@ [REDACTED]@ groningen.nl"
 [REDACTED]@ [REDACTED] hunzeenaas.nl, [REDACTED]@noorderzijvest.nl" [REDACTED]@noorderzijvest.nl, [REDACTED]
 [REDACTED]@tynaarlo.nl, [REDACTED]@vechtstromen.nl" [REDACTED]@vechtstromen.nl, [REDACTED]@wdodelta.nl [REDACTED]@wdodelta.nl

Subject : RE: Werklunch opstellen tekstgedeelten casco advies winningsplan Westerveld: vrijdag 9 december met inloop vanaf 10.30 uur

Dag allemaal,

Opgelet: De locatie is gewijzigd!

In overleg met [REDACTED] besloten om de locatie van de bijeenkomst morgen te wijzigen.
 Er hebben zich tot nu toe 5 personen opgegeven en die komen allen uit Noord Drenthe; de locatie in Zwiggelte is wat uit de richting.

Dus: [REDACTED] heeft voor ons een vergaderruimte geregeld in het gemeentehuis in Vries.

Tot morgen vanaf 10:30 uur te Vries!

Met vriendelijke groeten,

[REDACTED]
 Beleidsspecialist

.....
 Gemeente Assen
 Noordersingel 33 | Assen
 Postbus 30018 | 9400 RA | Assen

[REDACTED]
 [REDACTED]
 [REDACTED]@assen.nl
 website: www.assen.nl

-----Oorspronkelijk bericht-----

Va [REDACTED]@drenthe.nl]

Verzonden: dinsdag 6 december 2016 14:00

Aan [REDACTED]@middendrenthe.nl>; [REDACTED]@aaenhunze.nl>; [REDACTED]@assen.nl>; [REDACTED]@drenthe.nl>;
 [REDACTED]@GemeenteNoordenveld.nl; [REDACTED]@groningen.nl; [REDACTED]@hunzeenaas.nl [REDACTED]@noorderzijvest.nl; [REDACTED]@provincieGroningen.nl>;
 [REDACTED]@provincieGroningen [REDACTED]@tynaarlo.nl; [REDACTED]@vechtstromen.nl; [REDACTED]@wdodelta.nl

Onderwerp: Werklunch opstellen tekstgedeelten casco advies winningsplan Westerveld: vrijdag 9 december met inloop vanaf 10.30 uur

Tot nu toe aangemeld:

[REDACTED], gemeente Assen
 [REDACTED], gemeente Tynaarlo
 [REDACTED] (pm), gemeente Aa en Hunze Margot Philippart, gemeente Groningen, komt langs om te kijken hoe het gaat

Tot nu toe afgemeld:

[REDACTED], waterschap Noorderzijvest [REDACTED] gemeente Midden-Drenthe [REDACTED] gemeente Noordenveld (Fijn dat je probeert je tekst wel te leveren [REDACTED]) [REDACTED] provincie Groningen [REDACTED], waterschap Drents Overijsselse Delta, omdat er gering belang is (Dank voor de GIS-bestanden van locaties en contouren [REDACTED])

[REDACTED] [REDACTED] [REDACTED] [REDACTED]
 betrekking heeft op hun gemeente.

En [REDACTED] van waterschap Noorderzijvest omdat zijn collega [REDACTED] betrokken is bij dit winningsplan.

Date : 6-12-2016 09:39:57

16.1086

F [REDACTED]

T [REDACTED]

C [REDACTED]

Subject : RE: Werklunch opstellen tekstgedeelten casco advies winningsplan Westerveld: vrijdag 9 december met inloop vanaf 10.30 uur

Hoi [REDACTED]

Moeten we zelf voor laptops en opslagmedia zorgen? En is er wifi?

Gr. [REDACTED]

Van: [REDACTED]

Verzonden: dinsdag 6 december 2016 09:28

Aan: [REDACTED]@provinciegroningen.nl; [REDACTED]@middendrenthe.nl; [REDACTED]@emmen.nl; [REDACTED]
[REDACTED]@gemeentewesterveld.nl; [REDACTED]@coevorden.nl; [REDACTED]@provinciegroningen.nl

Onderwerp: Werklunch opstellen tekstgedeelten casco advies winningsplan Westerveld: vrijdag 9 december met inloop vanaf 10.30 uur

De locatie is: Zevenhoeksweg 6 9433 PE Zwiggelte tel. [REDACTED] www.dezevenhof.nl

Geven jullie nog even door of je komt of niet, als je dat nog niet deed?

[REDACTED]

Date : 7-12-2016 14:04:43

16.1087

[REDACTED]
[REDACTED]
[REDACTED]@ groningen.nl [REDACTED]@ groningen.nl,
"[REDACTED]@hunzeenaas.nl" [REDACTED] hunzeenaas.nl, [REDACTED]@noorderzijvest.n [REDACTED]@noorderzijvest.nl, [REDACTED]
[REDACTED]@provincieGroningen.nl, [REDACTED]@provincieGroningen.nl [REDACTED]@provincieGroningen.nl, [REDACTED]@tynaarlo.n [REDACTED]@tynaarlo.nl,
[REDACTED] [REDACTED]@wdodelta.n [REDACTED] wdodelta.nl

Subject : RE: Werklunch opstellen tekstgedeelten casco advies winningsplan Westerveld: vrijdag 9 december met inloop vanaf 10.30 uur
Attachment : Casco advies - meet- en regelprotocol.docx;

Hallo allemaal,

Hierbij mijn bijdrage alvast. Er moet vast nog wel aan geschaafd worden. Komt ook door mijn beperkte technische kennis van de materie.

Met vriendelijke groet,

[REDACTED]
beleidsmedewerker ruimtelijke ordening/juridische zaken

Gemeente Noordenveld
Ruimtelijke Ordening en Stedenbouw

Postbus 109
9300 AC RODEN
tel. 14 050

[REDACTED]@GemeenteNoordenveld.nl www.gemeentenoordenveld.nl

-----Oorspronkelijk bericht-----

[REDACTED]@drenthe.nl]

Verzonden: dinsdag 6 december 2016 14:00

A [REDACTED]
[REDACTED]@provincieGroningen.nl; [REDACTED]@tynaarlo.n [REDACTED]@vechtstromen.nl; [REDACTED]@wdodelta.nl
Onderwerp: Werklunch opstellen tekstgedeelten casco advies winningsplan Westerveld: vrijdag 9 december met inloop vanaf 10.30 uur

Tot nu toe aangemeld:

[REDACTED], gemeente Assen
[REDACTED] emeente Tynaarlo
[REDACTED]

Tot nu toe afgemeld:

[REDACTED]
Groningen [REDACTED] waterschap Drents Overijsselse Delta, omdat er gering belang is (Dank voor de GIS-bestanden van locaties en contouren [REDACTED]

[REDACTED]
betrekking heeft op hun gemeente.
En [REDACTED] van waterschap Noorderzijvest omdat zijn collega [REDACTED] betrokken is bij dit winningsplan.

Meet- en regelprotocol

Zowel de NAM als TNO concluderen op basis van de seismische risicoanalyse (SRA) dat alle velden in categorie I vallen. Volgens de leidraad van SodM volstaat voor deze velden monitoring met het huidige gefoon en accelerometer netwerk van het KNMI. Met dit monitoringsnetwerk kunnen aardbevingen met een magnitude van 1,5 en groter worden gelokaliseerd.

Hoewel alle velden in categorie I vallen, liggen de reeds bevende velden Eleveld en Vries-Zuid echter dicht tegen de grens met categorie II aan. Op basis hiervan adviseert SodM om ook enkele maatregelen te nemen die van toepassing zijn voor velden waarvan de SRA in categorie II valt. Wij vinden dit een goede zaak. Het gaat hier om het ontwikkelen van een risicobeheerssysteem.

Het risicobeheerssysteem is bedoeld om tijdig te kunnen reageren zodat (grotere) schade en veiligheidsrisico's niet zullen optreden. De keuze van signaalparameters en bijbehorende (re)acties dient dan ook zodanig onderbouwd te zijn dat hiermee aannemelijk wordt gemaakt dat het systeem zinvol is. Dat wil zeggen, dat aan de hand van de signaalparameters zodanig tijdig kan worden ingegrepen dat het mogelijk optreden van bedoelde schade en risico's voorkomen kan worden.

Met betrekking tot het risicobeheerssysteem adviseren wij u:

- het advies van SodM over te nemen en de NAM voor de bevende velden Eleveld en Vries-Zuid enkele versnellingsopnemers te laten installeren en operationeel te hebben en een risicobeheerssysteem te laten opstellen en implementeren voor 1 juni 2017;
- de parameters en randvoorwaarden die NAM hanteert in het door haar op te stellen risicobeheerssysteem goed te laten onderbouwen alvorens dit systeem goed te keuren;
- het meet- en regelprotocol door een onafhankelijke partij te laten borgen, op termijn te laten evalueren en wellicht aan te laten passen;
- het meet- en regelprotocol onafhankelijk te laten monitoren;

[In het verslag van het overleg met de NAM van 8-11-16 lees ik dat de NAM momenteel een project uitrolt om deze velden via TNO meters beter te monitoren. Is dat t.b.v. een risicobeheerssysteem?]

[In het casco advies van Groningen las ik nog 2 adviezen t.a.v. het meet- en regelprotocol. Ik kan niet goed beoordelen in hoeverre die hier ook relevant zijn, vandaar dat ik ze geel heb gearceerd.]



Date : 5-12-2016 16:39:57

16.1089

F [REDACTED]
T [REDACTED]
C [REDACTED] [REDACTED] [REDACTED] [REDACTED]@GemeenteNoordenveld.nl"
[REDACTED] GemeenteNoordenveld.nl, [REDACTED]@drenthe.nl, [REDACTED]@tynaarlo.nl, [REDACTED]@tynaarlo.nl,
[REDACTED]@hunzeenaas.nl, [REDACTED] hunzeenaas.nl, [REDACTED]@ groningen.nl, [REDACTED]@ groningen.nl, [REDACTED]
[REDACTED]@wdodelta.nl, [REDACTED]@provinciegroningen.nl, [REDACTED]@provinciegroningen.nl, [REDACTED] middendrenthe.nl"
[REDACTED] middendrenthe.nl, [REDACTED]@emmen.nl" [REDACTED] emmen.nl, [REDACTED]@vechtstromen.nl" [REDACTED]@vechtstromen.nl,
"[REDACTED]
[REDACTED]@ [REDACTED] [REDACTED] [REDACTED] [REDACTED]
[REDACTED]@provinciegroningen.nl

Subject : Re: Werklunch opstellen tekstgedeelten casco advies winningsplan Westerveld: vrijdag 9 december met inloop vanaf 10.30 uur

Beste [REDACTED]

Ik heb aanstaande vrijdag tussen 10.30 uur en 13.30 uur al andere afspraken staan.
Ben dus niet in de gelegenheid om aan te schuiven.

Met vriendelijke groeten,

[REDACTED]
waterschap Noorderzijvest
[REDACTED]

Verstuurd vanaf mijn iPad

Op 5 dec. 2016 om 15:53 heeft [REDACTED]@drenthe.nl het volgende geschreven:

Hallo collega's,

Na overleg met [REDACTED] stel ik voor dat er een soort werklunch is aanstaande vrijdag om met elkaar te helpen met het opstellen van de tekstgedeelten, voor de donderdag bepaalde onderwerpen die verdeeld zijn over diverse schrijvers.
Als de schrijvers tevoren met elkaar overleggen en samen werken aan teksten bevorderen we de voortgang en samenhang en wordt het gemakkelijker voor [REDACTED] om er eind volgende week een goed geheel van te maken.

Voorstel: vanaf 10.30 uur inloop en dan kunnen we doorgaan tot een ongeveer 13.00 – 13.30 uur. Graag ook komen als je maar een deel van de tijd kunt, bijvoorbeeld alleen lunchen!
Ik regel nog de locatie en de lunch dus graag doorgeven als je komt anders bijt je misschien op een houtje.

Groet, [REDACTED]

Van: [REDACTED]
Verzonden: dinsdag 29 november 2016 15:55
Aan: [REDACTED]@aaenhunze.nl; [REDACTED]@GemeenteNoordenveld.nl [REDACTED]@tynaarlo.nl; [REDACTED]@hunzeenaas.nl; [REDACTED]@ groningen.nl [REDACTED]
CC: [REDACTED]@provinciegroningen.nl; [REDACTED]@provinciegroningen.nl; [REDACTED]@middendrenthe.nl; [REDACTED]@emmen.nl; [REDACTED]@vechtstromen.nl; [REDACTED]@dewoldenhoogeveen.nl; [REDACTED]@gemeentewesterveld.nl; [REDACTED]@noorderzijvest.nl; [REDACTED]@coevorden.nl; [REDACTED]@noorderzijvest.nl; [REDACTED]@s.vanveen@middendrenthe.nl
Onderwerp: casco advies winningsplan Westerveld: bespreking 1 december 9.00 uur Gemeenschap Assen projectkamer 3.15

Dag collega's,

We vergaderen donderdagmorgen in het gemeentehuis van Assen.
Dus niet in het provinciehuis want de vergaderkamers zijn bezet, maar gelukkig biedt gemeente Assen ons onderdak!
En we vergaderen tot uiterlijk 11 uur en niet tot 12 uur, want er is een vervolgbespreking op 15 december van 9 tot 12 uur.
In overleg met [REDACTED] stel ik voor dat ik de rol van technisch voorzitter op mij neem.
Vandaar dat ik deze mail aan jullie stuur, met dank voor de voorbereiding door [REDACTED] die datum, agenda, stukken en locatie regelde.
Ik stuur dit aan de mij bekende deelnemers op het lijstje dat ik heb bijgevoegd en CC aan de overige door [REDACTED] genodigden via de datumprikker.
Het lijkt mij handig dat duidelijk is wie er per organisatie contactpersoon voor mijnbouwactiviteiten is en daarom maak ik een overzicht daarvan.
Het voorbeeld van het advies winningsplan Groningen mail ik afzonderlijk aan de deelnemers i.v.m. de omvang.
Tot donderdag!

Groet,
[REDACTED]

<Verslag 1e bijeenkomst casco-advies winningsplan Westerveld.docx>

Date : 8-12-2016 13:56:31

16.1090

F [REDACTED]
T [REDACTED] [REDACTED] [REDACTED]
C [REDACTED] [REDACTED] [REDACTED] [REDACTED] [REDACTED] [REDACTED]
[REDACTED]@GemeenteNoordenveld.nl" [REDACTED] GemeenteNoordenveld.nl, [REDACTED]@ groningen.nl [REDACTED]@ groningen.nl,
[REDACTED]@hunzeenaas.nl [REDACTED] hunzeenaas.nl, [REDACTED]@noorderzijvest.nl [REDACTED]@noorderzijvest.nl, [REDACTED]
[REDACTED]@ [REDACTED]
[REDACTED]@vechtstromen.nl, [REDACTED] wdodelta.nl [REDACTED] wdodelta.nl
Subject : RE: Werklunch opstellen tekstgedeelten casco advies winningsplan Westerveld: vrijdag 9 december met inloop vanaf 10.30 uur

En ook een lunch ga ik vanuit [REDACTED] ☺

-----Oorspronkelijk bericht-----

V [REDACTED]
Verzonden: donderdag 8 december 2016 13:40
A [REDACTED] [REDACTED] [REDACTED]@ groningen.nl;
[REDACTED] [REDACTED] [REDACTED]@vechtstromen.nl;
[REDACTED]@wdodelta.nl
Onderwerp: RE: Werklunch opstellen tekstgedeelten casco advies winningsplan Westerveld: vrijdag 9 december met inloop vanaf 10.30 uur
Urgentie: Hoog

Dag allemaal,

Opgelet: De locatie is gewijzigd!

In overleg met [REDACTED] besloten om de locatie van de bijeenkomst morgen te wijzigen.
Er hebben zich tot nu toe 5 personen opgegeven en die komen allen uit Noord Drenthe; de locatie in Zwiggelte is wat uit de richting.

Dus: [REDACTED] heeft voor ons een vergaderruimte geregeld in het gemeentehuis in Vries.

Tot morgen vanaf 10:30 uur te Vries!

Met vriendelijke groeten,

[REDACTED]
Beleidspecialist
.....
Gemeente Assen
Noordersingel 33 | Assen
Postbus 30018 | 9400 RA | Assen
.....
[REDACTED]
[REDACTED]
[REDACTED]@assen.nl
website: www.assen.nl

-----Oorspronkelijk bericht-----

V [REDACTED]@drenthe.nl
Verzonden: dinsdag 6 december 2016 14:00
A [REDACTED]@middendrenthe.nl [REDACTED]@aaenhunze.nl>; [REDACTED]@assen.nl [REDACTED]@drenthe.nl>;
[REDACTED] GemeenteNoordenveld.nl; [REDACTED]@ groningen.nl; [REDACTED]@hunzeenaas.nl; [REDACTED]@noorderzijvest.nl [REDACTED]
[REDACTED]@provincieGroningen.nl>; [REDACTED]@provincieGroningen.nl; [REDACTED]@tynaarlo.nl; [REDACTED]@vechtstromen.nl; [REDACTED]@wdodelta.nl
Onderwerp: Werklunch opstellen tekstgedeelten casco advies winningsplan Westerveld: vrijdag 9 december met inloop vanaf 10.30 uur

Tot nu toe aangemeld:

[REDACTED] gemeente Assen
[REDACTED], gemeente Tynaarlo
[REDACTED] [REDACTED]

Tot nu toe afgemeld:

[REDACTED] [REDACTED] [REDACTED]
[REDACTED], provincie Groningen [REDACTED], waterschap Drents Overijsselse Delta, omdat er gering belang is (Dank voor de GIS-bestanden van locaties en
contouren [REDACTED]

[REDACTED] (Westerveld), [REDACTED] (Emmen), [REDACTED] (De Wolden en Hoogeveen), [REDACTED] (Coevorden) heb ik van deze verzendlijst gehaald omdat dit
winningplan volgens mij geen betrekking heeft op hun gemeente.
En [REDACTED] van waterschap Noorderzijvest omdat zijn collega [REDACTED] betrokken is bij dit winningsplan.

Disclaimer:

Aan de informatie in deze e-mail en ieder aangehecht databestand kunnen geen rechten worden ontleend. De e-mail is vertrouwelijk en is uitsluitend bestemd voor de
geadresseerde. De gemeente Assen aanvaardt geen aansprakelijkheid voor schade als gevolg van onjuistheden, gedateerde informatie of van een onjuiste en onvolledige
verzending en ontvangst van informatie.

DISCLAIMER:
Aan de informatie in deze e-mail en ieder aangehecht databestand kunnen geen rechten worden ontleend en de gemeente Assen aanvaardt geen aansprakelijkheid voor schade als gevolg van onjuistheden en/of gedateerde
informatie.
Als u niet de bedoelde ontvanger bent wilt u dan dit bericht en ieder aangehecht databestand verwijderen en de afzender hiervan via e-mail op de hoogte stellen.

Date : 8-11-2016 16:31:55

16.1091

From : [REDACTED]

T [REDACTED]

Subject : RE: Winningsplan concept mail voor Marco

Attachment : raadvoorstel adviesrecht gaswinningsplan Westerveld.docx;

Hier de aangepaste versie van het raadsvoorstel.

Met vriendelijke groeten,

[REDACTED]
Beleidspecialist

.....
Gemeente Assen
Noordersingel 33 | Assen
Postbus 30018 | 9400 RA | Assen
.....

[REDACTED]
[REDACTED]@assen.nl
website: www.assen.nl

Van: [REDACTED]

Verzonden: dinsdag 8 november 2016 15:57

Aan: [REDACTED] [REDACTED] [REDACTED]

Onderwerp: Winningsplan concept mail voor Marco

Urgentie: Hoog

H [REDACTED]

Wat denken jullie van onderstaande mail voor [REDACTED], wil jij het bijgevoegde raadsvoorstel ook nog een keer doorlezen (in geel staat de nieuwe tekst)?

Groet,
[REDACTED]

Beste [REDACTED]

In vervolg op ons gesprekje op straat.

Meerdere ambtenaren van lokale overheden hebben vanmorgen hun ongenoegen geuit of het feit dat wij met het Sodm advies naar buiten gaan. De pijn zit er vooral in, dat ze zelf geen tijd meer hebben om hun algemene besturen te informeren. Concreet werd gevraagd of we het stuk nog tot na komende dinsdag uit de openbaarheid kunnen houden. Dit zou goed zijn voor onze relatie met andere overheden. [REDACTED] gaf aan dat de raad echter weet heeft van de interne besluitenlijst en raadsagenda en verwacht dat ze vrijdag een stuk krijgen. Een mogelijkheid is om de raad vrijdag de stukken onder embargo de toe te zenden, met als argumentatie dat we andere overheden ook de gelegenheid willen geven om hun (algemeen)bestuur te informeren. (Een andere mogelijkheid is richting de raad aan te geven dat het stuk is aangehouden een minder zuivere aanpak). [REDACTED] geeft aan dat hij het niet verstandig vindt om het stuk onder embargo naar de raad te sturen. Zijn argumentatie: 'de pers ziet de raadsagenda voor 24 november en vraagt waar de stukken over het winningsplan zijn'. Hij ziet een parallel met de Dissel. We zouden dan tegen de pers moeten zeggen dat ze het stuk woensdag krijgen en dat we andere overheden de kans willen geven om hun algemeen bestuur te informeren.

Wat heeft jouw voorkeur?

1. Embargo tot woensdag vanuit een oogpunt van een goede relatie met andere overheden.
2. Vrijdag de stukken in de openbaarheid zodat we geen gedoe krijgen met de pers.

Wil jij als je kiest voor 1, dit communiceren met de Griffie?

Kies je voor 1 en is de griffier accoord, dan willen we onderstaande mail ambtelijk naar de betrokken overheden sturen. Deze mail wordt natuurlijk direct door de ambtenaren doorgestuurd naar hun bestuurders:

Graag informeren wij jullie dat ons college een raadsvoorstel heeft vastgesteld waarin de raad wordt geïnformeerd over hoe het college wil omgaan met zijn adviesrecht inzake het winningsplan Westerveld en op welke wijze het college het winningsplan gaat toetsen. Bij dit raadsvoorstel worden het winningsplan (exclusief de geheime delen) en het advies van de Sodm gevoegd. Het gaat hier om openbare stukken en het college ziet het als zijn plicht om alle relevante stukken naar de gemeenteraad te sturen. Om jullie besturen in de gelegenheid te stellen om jullie algemeen bestuur/gemeenteraad/PS te informeren sturen wij de stukken vrijdag onder embargo naar de gemeenteraad. Het embargo loopt tot woensdag.

Kies je voor 2, dan willen het volgende bericht versturen:

Graag informeren wij jullie dat ons college een raadsvoorstel heeft vastgesteld waarin de raad wordt geïnformeerd over hoe het college wil omgaan met zijn adviesrecht inzake het winningsplan Westerveld en op welke wijze het college het winningsplan gaat toetsen. Bij dit raadsvoorstel worden het winningsplan (exclusief de geheime delen) en het advies van de Sodm gevoegd. Het gaat hier om openbare stukken en het college ziet het als zijn plicht om alle relevante stukken naar de gemeenteraad te sturen. De stukken worden vrijdag naar de gemeenteraad gestuurd en zijn daarmee dan openbaar. Gelet op de afspraken met de gemeenteraad over het tijdig toesturen van stukken, kunnen wij de verzending niet uitstellen.

Kun je mij laten weten voor welke optie je kiest en of je accoord bent met de tekst van de bijpassende mail?

Gelet op het feit dat je ziek bent, kan ik bovenstaande vragen ook aan de locoburgemeester stellen. In ieder geval beterschap.

Disclaimer:

Aan de informatie in deze e-mail en ieder aangehecht databestand kunnen geen rechten worden ontleend. De e-mail is vertrouwelijk en is uitsluitend bestemd voor de geadresseerde. De gemeente Assen aanvaardt geen aansprakelijkheid voor schade als gevolg van onjuistheden, gedateerde informatie of van een onjuiste en onvolledige verzending en ontvangst van informatie.



> Raadsvoorstel

Opiniërende bespreking:	24 november 2016	Onderwerp: Adviesrol gaswinningsplan
Besluitvormende raad:	08 december 2016	
Datum verzending:	10 november 2016	

Voorstel:

In te stemmen met de wijze waarop het college invulling wil geven aan het adviesrecht.

Wat is de aanleiding?

Op 13 oktober 2016 is bij de gemeente een aanvraag binnengekomen van het Ministerie van Economische Zaken (EZ) omtrent een adviesverzoek voor het gaswinningsplan Westerveld (waar de voorgenomen winningen in Assen binnenvallen). (zie bijlage)

In een winningsplan wordt beschreven hoe er gewonnen of opgeslagen gaat worden en wat de te verwachten seismische risico's zijn. De scope van het plan betreft de veiligheid van omwonenden en het voorkomen van schade aan gebouwen en infrastructurele werken. De Tweede Kamer wil dat het burgerperspectief in de besluitvorming wordt meegenomen. Daarom krijgen lokale overheden naast de bestaande partijen (Mijnraad, Staatstoezicht op de mijnen (Sodm), Technische commissie bodembeweging (Tcbb), nu adviesrecht. Op 19 januari 2017 moet het advies bij het Ministerie van EZ binnen zijn.

Het kabinet heeft naar aanleiding van het rapport van de onderzoeksraad voor veiligheid (OVV) over de aardbevingsrisico's in Groningen besloten alle aanbevelingen over te nemen. De aanbevelingen uit het OVV-rapport richten zich onder meer op de veiligheid van burgers en infrastructurele werken en het burgerperspectief.

Deze aanbevelingen hebben tot gevolg dat de Mijnbouwwet in 2017 zal worden gewijzigd. In afwachting hiervan, heeft de Minister de Tweede Kamer toegezegd zoveel als mogelijk in de geest van de nieuwe Mijnbouwwet te handelen. Er wordt nu dus vooruitgelopen op landelijke regelgeving.

Voor de invulling van het burgerperspectief wil het kabinet dat lokale overheden formeel **adviesrecht** krijgen over een winningsplan. Daarna krijgen burgers, maar ook overheden, de mogelijkheid een zienswijze in te dienen op een ontwerp-winningsplan en de mogelijkheid om in beroep te gaan.

Voor alle duidelijkheid: De NAM is initiatiefnemer, de Minister van EZ is bevoegd gezag. De rol van de gemeente is de minister een advies mee te geven voordat hij een ontwerp-besluit neemt op het winningsplan.

Wat wil de wetgever bereiken?

Met het advies van de gemeenten, waterschappen en provincies aan het Ministerie van EZ wil de wetgever bereiken dat de belangen van de woningeigenaren en de infrastructuur in het gaswinningsdossier goed geborgd worden. De Minister van EZ moet een afweging maken tussen landelijk economische belangen en de lokale veiligheid en schade-effecten. In het verleden zijn de lokale effecten in die afweging onvoldoende meegenomen.

Situatie:

In het gaswinningsplan Westerveld zijn verschillende gasvelden opgenomen waarvan een aantal binnen de gemeentegrenzen van Assen vallen. De NAM heeft eind 2015 een proefboring in het gasveld Vries Zuid uitgevoerd. Dit gasveld bevindt zich deels onder de Asser woonwijk Marsdijk en het dorp Loon. De NAM schat dat er dan nog een winbare hoeveelheid van 0,4 miljard m³ gas aanwezig is. In het winningsplan Westerveld zijn naast het gasveld Vries Zuid ook de gasvelden Assen, Eleveld en Witten opgenomen, die allen geheel of gedeeltelijk binnen de gemeentegrens van Assen vallen. Met name in het veld Eleveld bestaat het voornemen om veel gas te winnen.

> Raadsvoorstel

Samen optrekken:

In Groningen is een kopgroep van lokale overheden ontstaan uit de veiligheidsregio die zich met gaswinning bezighoudt. De adviesprocedure van het winningsplan Groningen is onlangs doorlopen. De kopgroep Groningen is bereid om de opgedane ervaringen te delen. Er wordt samengewerkt met de betrokken Drentse lokale overheden én een verbinding gelegd met de kopgroep in Groningen. Dit leidt tot een casco-advies. Alle lagere overheden kunnen dit casco-advies als basis gebruiken voor een eigen advies.

Thema's advies:

Het college gaat het winningsplan grondig analyseren en komt hierna met zijn advies. Het college geeft echter op voorhand aan dat ze de conclusies van het Sodm zorgelijk vindt.

Het college stelt voor om in haar advies aan het Ministerie in ieder geval op de volgende onderwerpen in te gaan. Naar verwachting gaan ook de andere overheden in op deze onderwerpen.

- Veiligheid: Wat zijn de veiligheidsrisico's, welke toetsingskaders worden gehanteerd, om hoeveel gebouwen gaat het, welke infrastructuur, wat zijn de onzekerheden?
- Schade(afhandeling): Voorkomen schade: Wat wordt gedaan om schade te voorkomen? Hoe groot is de kans op schade? Soort schade? Bij schade: Schade aan eigendommen van burgers a.g.v. trillingen of verzakkingen wordt fatsoenlijk afgehandeld. De bestaande aanpak voldoet daar niet aan. De schadeafhandeling in Drenthe moet worden zoals de vernieuwde aanpak in Groningen (CVW).
- Fracken: Wordt het voorgesteld, wat zijn de risico's, wat zijn de onzekerheden?
- Communicatie: De communicatie van NAM en EZ naar burgers moet beter. NAM is initiatiefnemer, EZ is bevoegd gezag. Er ligt hier géén rol voor de gemeente of provincie.
- Meet/regelprotocol: vaststelling schade, 0-meting, monitoren/bijstelling productieniveau.

Er wordt ten behoeve van het advies géén contra-expertise verricht door de lokale overheden ter controle van de berekeningen. Dit is een taak van de bestaande organisaties (SodM, Tcbb, Mijnraad). Voor het advies wordt wel gebruik gemaakt van de inhoudelijke expertise (geologen), aanwezig bij de provincie en de kopgroep Groningen.

Advies Staatstoezicht op de mijnen:

Eind oktober hebben we van de Minister van EZ het adviesrapport van Staatstoezicht der Mijnen (Sodm) over dit winningsplan ontvangen (zie bijlage). Het adviesrapport van Sodm beschrijft de beoordeling van het winningsplan op seismische risico's (schade/onveiligheid door bodemdaling en bodemtrilling als gevolg van de gaswinning) en doelmatigheid van de gaswinning.

De inhoud van dit advies op het punt van de bevingen en schades (pagina 7/8) geeft ons college zorg waar het gaat om de velden Vries Zuid en Eleveld.

Advies college:

De adviesrol van de gemeente is formeel nog niet geregeld in de huidige Mijnbouwwet. Het college is nu door de Minister gevraagd advies uit te brengen. De raad krijgt van ons college een actieve rol in het adviestraject. Hiermee wordt invulling gegeven aan het gewenste burgerperspectief. In de beperkte periode van 14 weken die ter beschikking zijn gesteld is er onvoldoende tijd om het definitieve advies aan de raad ter besluitvorming voor te leggen. Daarom is ervoor gekozen de raad vooraf te betrekken bij de invulling die het college wil geven aan zijn adviesrecht. Het advies zal in deze lijn worden opgesteld. Het door ons college vastgestelde advies wordt in januari 2017 ter kennisname naar de raad gestuurd.

Vervolg:

Het is aan de Minister hoe hij met de adviezen van de lokale overheden omgaat in zijn afweging. De ervaring met het winningsplan Groningen leert dat de Minister weinig met de adviezen heeft gedaan. Mocht blijken dat de



> Raadsvoorstel

minister het advies onvoldoende meeneemt in zijn afweging dan komt ons college bij de raad terug over het eventueel indienen van zienswijzen.

Bijlagen:

- Aanvraag Instemming Winningsplan Westerveld, NAM september 2016
- Advies Sodem Winningsplan Westerveld

Het college van burgemeester en wethouders van Assen,

de burgemeester,
dhr. M.L.J. Out

de secretaris,
dhr. T. Dijkstra

Besluitvorming raad:

De raad van de gemeente Assen;

gelezen het voorstel van het college van burgemeester en wethouders van 11 november 2016;

b e s l u i t :

in te stemmen met de wijze waarop het college van burgemeester en wethouders invulling wil geven aan het adviesrecht.

Aldus vastgesteld in de openbare vergadering van 24 november 2016

De raad voornoemd,



> Raadsvoorstel

, voorzitter

, griffier

Date : 5-7-2016 18:11:02

From : "Marco Out" [REDACTED]@assen.nl

T [REDACTED]

C [REDACTED]

Subject : Re: winningsplan gaswinning Assen Noord

16.1092

Beste [REDACTED]

Vandaag trof ik de collega van Tynaarlo. Vanuit hun zal iig een positieve reactie komen.

Groet,
[REDACTED]

Verstuurd vanaf mijn iPad

Op 4 jul. 2016 om 16:50 heeft [REDACTED]@assen.nl> het volgende geschreven:

Dag Marco,

Door het uitstel hebben we meer tijd om de contra-expertise goed voor te bereiden.

We willen bij onze adviseur derhalve toch de vraag gaan neerleggen of het winningsplan dat vrijdag is aangeleverd voldoende informatie bevat om een contra-expertise uit te voeren.

Ik heb nog geen reactie gehad van Tynaarlo en de provincie gehad. Heb vandaag nogmaals de vraag bij hun neergelegd.

Vrijdagochtend zitten we ambtelijk bij elkaar en als we dan nog geen overeenstemming hebben over de contra-expertise is het handig om de collega bestuurders te benaderen. Ik informeer je over het resultaat van vrijdagochtend.

Met vriendelijke groeten,

[REDACTED]
Beleidspecialist

.....
[Gemeente Assen](#)
Noordersingel 33 | Assen
Postbus 30018 | 9400 RA | Assen

.....
[REDACTED]
[REDACTED]
[REDACTED]@assen.nl
website: www.assen.nl

Van: Marco Out

Verzonden: maandag 4 juli 2016 14:50

Aan: [REDACTED]@assen.nl>

Onderwerp: RE: winningsplan gaswinning Assen Noord

Hallo [REDACTED]

Met het naar achter schuiven van het winningsplan, ga ik er vanuit dat ook de contra expertise eerst van tafel is. Ik denk dat het goed is om "over het principe van" overeenstemming te hebben voordat eea weer actueel wordt.

Heb jij nog een reactie vanuit Tynaarlo en de provincie gehad?

Vriendelijke groet,

Marco L.J. Out
Burgemeester van Assen

Postbus 30018
9400 RA Assen
telefoon: 14 0592
bestuurssecretariaat: 0592 366572

Bezoekadres:
Noordersingel 33
9401 JW Assen

Van: [REDACTED]

Verzonden: donderdag 30 juni 2016 11:05

Aan: Marco Out [REDACTED]@assen.nl>

Onderwerp: winningsplan gaswinning Assen Noord

Dag Marco,

Vorige week woensdag ontvingen we via de mail een vooraankondiging van EZ voor het adviesverzoek t.b.v. het winningsplan Westerveld (waar Assen Noord in valt). In deze vooraankondiging zijn we uitgenodigd voor een specifieke sessie voor het Winningsplan Westerveld op 8 juli in het provinciehuis. EZ belooft dat we deze week middels een brief het winningsplan ontvangen (heb nog niks gezien) .

Termijn advies is erg krap

Uit navraag bij EZ blijkt dat dan ook de termijn ingaat voor het indienen van het advies. Deze is gesteld op 8 weken. Vanwege de vakantieperiode is de adviestermijndoor EZ opgerekt tot 5 september. Volgens EZ is deze adviestermijn vooraf afgestemd met de provincie en rekening is gehouden met GS-vergaderingen. EZ was vooralsnog niet van plan de termijn op te rekken.

Onze buurgemeenten Aa en Hunze, Noordenveld, Tynaarlo vinden deze termijn van 5 september niet acceptabel. Ook voor gemeente Assen wordt het ook lastig omdat ons college ook 6 september pas weer bijeenkomt na het zomerreces. De NAM heeft het plan al in februari naar EZ opgestuurd. Nu pas worden de lokale overheden gevraagd in de zomerperiode een advies op te stellen. Onderlinge afstemming en raadplegen van college en raad wordt hiermee erg lastig.

Ga je akkoord om als lokale overheden gezamenlijk bij EZ aan te dringen op verlenging van de adviestermijn i.v.m. de zomervakantie? Dit kan op ambtelijk niveau tijdens de bijeenkomst op 8 juli. Mocht dit niet tot het gewenste resultaat leiden (2 weken extra ivm collegebesluit) kunnen we opschalen naar bestuurlijk niveau middels een brief.

Contra-expertise

Zoals eerder afgesproken willen we het winningsplan inhoudelijk laten toetsen door een onafhankelijk adviseur. Deze heeft aangegeven binnen deze termijn het plan te kunnen toetsen mits er voldoende informatie beschikbaar wordt gesteld. Hij heeft aangegeven welke informatie hij hiervoor nodig heeft. Als het winningsplan beschikbaar is zal hij het plan hierop toetsen. Onze motivatie voor de contra-expertise is dat we onze inwoners laten zien dat we het maximale doen om invulling te geven aan onze adviesrol.

We hebben op ambtelijk niveau onze buurgemeenten en de provincie gevraagd of zij mee willen betalen aan de contraexpertise. Aa en Hunze wil niet meedoen omdat zij vinden dat dit niet een rol is van de gemeente. Van Tynaarlo en de provincie krijg ik pas volgende week bestuurlijke duidelijkheid. [REDACTED]

Wil je je collega bestuurders (Marcel [REDACTED], Co Lambert, [REDACTED]) benaderen mee te doen met de contraexpertise? Het is wat raar wanneer niet alle bestuursorganen meebetalen aan de contraexpertise. Dit geeft een verkeerd signaal aan haar inwoners.

Met vriendelijke groeten,

[REDACTED]
Beleidspecialist
.....
[Gemeente Assen](#)
Noordersingel 33 | Assen
Postbus 30018 | 9400 RA | Assen
.....
[REDACTED]
[REDACTED]
[REDACTED]@assen.nl
website: www.assen.nl

Disclaimer:
Aan de informatie in deze e-mail en ieder aangehecht databestand kunnen geen rechten worden ontleend. De e-mail is vertrouwelijk en is uitsluitend bestemd voor de geadresseerde. De gemeente Assen aanvaardt geen aansprakelijkheid voor schade als gevolg van onjuistheden, gedateerde informatie of van een onjuiste en onvolledige verzending en ontvangst van informatie.

Date : 4-7-2016 16:50:37
From : "Marco Out" [redacted]@assen.nl
T [redacted]
Subject : RE: winningsplan gaswinning Assen Noord

Ok!

Vriendelijke groet,

Marco L.J. Out
Burgemeester van Assen

Postbus 30018
9400 RA Assen
telefoon: 14 0592
bestuurssecretariaat: 0592 366572

Bezoekadres:
Noordersingel 33
9401 JW Assen

Van: [redacted]
Verzonden: maandag 4 juli 2016 16:50
Aan: [redacted]
CC: [redacted]
Onderwerp: RE: winningsplan gaswinning Assen Noord

Dag Marco,

Door het uitstel hebben we meer tijd om de contra-expertise goed voor te bereiden.
We willen bij onze adviseur derhalve toch de vraag gaan neerleggen of het winningsplan dat vrijdag is aangeleverd voldoende informatie bevat om een contra-expertise uit te voeren.
Ik heb nog geen reactie gehad van Tynaarlo en de provincie gehad. Heb vandaag nogmaals de vraag bij hun neergelegd.
Vrijdagochtend zitten we ambtelijk bij elkaar en als we dan nog geen overeenstemming hebben over de contra-expertise is het handig om de collega bestuurders te benaderen.
Ik informeer je over het resultaat van vrijdagochtend.

Met vriendelijke groeten,

[redacted]
Beleidspecialist

.....
Gemeente Assen
Noordersingel 33 | Assen
Postbus 30018 | 9400 RA | Assen
.....

[redacted]
[redacted]
[redacted]@assen.nl
website: www.assen.nl

Van: Marco Out
Verzonden: maandag 4 juli 2016 14:50
Aan: [redacted]@assen.nl>
Onderwerp: RE: winningsplan gaswinning Assen Noord

Hallo [redacted]

Met het naar achter schuiven van het winningsplan, ga ik er vanuit dat ook de contra expertise eerst van tafel is.
Ik denk dat het goed is om "over het principe van" overeenstemming te hebben voordat eea weer actueel wordt.

Heb jij nog een reactie vanuit Tynaarlo en de provincie gehad?

Vriendelijke groet,

Marco L.J. Out
Burgemeester van Assen

Postbus 30018
9400 RA Assen
telefoon: 14 0592
bestuurssecretariaat: 0592 366572

Bezoekadres:
Noordersingel 33
9401 JW Assen

Van: [redacted]
Verzonden: donderdag 30 juni 2016 11:05
Aan: Marco Out <[redacted]@assen.nl>
Onderwerp: winningsplan gaswinning Assen Noord

Dag Marco,

Vorige week woensdag ontvingen we via de mail een vooraankondiging van EZ voor het adviesverzoek t.b.v. het winningsplan Westerveld (waar Assen Noord in valt). In deze vooraankondiging zijn we uitgenodigd voor een specifieke sessie voor het Winningsplan Westerveld op 8 juli in het provinciehuis. EZ belooft dat we deze week middels een brief het winningsplan ontvangen (heb nog niks gezien) .

Termijn advies is erg krap

Uit navraag bij EZ blijkt dat dan ook de termijn ingaat voor het indienen van het advies. Deze is gesteld op 8 weken. Vanwege de vakantieperiode is de adviestermijn door EZ opgerekt tot 5 september. Volgens EZ is deze adviestermijn vooraf afgestemd met de provincie en rekening is gehouden met GS-vergaderingen. EZ was vooralsnog niet van plan de termijn op te rekken.

Onze buurgemeenten Aa en Hunze, Noordenveld, Tynaarlo vinden deze termijn van 5 september niet acceptabel. Ook voor gemeente Assen wordt het ook lastig omdat ons college ook 6 september pas weer bijeenkomt na het zomerreces. De NAM heeft het plan al in februari naar EZ opgestuurd. Nu pas worden de lokale overheden gevraagd in de zomerperiode een advies op te stellen. Onderlinge afstemming en raadplegen van college en raad wordt hiermee erg lastig.

Ga je akkoord om als lokale overheden gezamenlijk bij EZ aan te dringen op verlenging van de adviestermijn i.v.m. de zomervakantie? Dit kan op ambtelijk niveau tijdens de bijeenkomst op 8 juli. Mocht dit niet tot het gewenste resultaat leiden (2 weken extra ivm collegebesluit) kunnen we opschalen naar bestuurlijk niveau middels een brief.

Contra-expertise

Zoals eerder afgesproken willen we het winningsplan inhoudelijk laten toetsen door een onafhankelijk adviseur. Deze heeft aangegeven binnen deze termijn het plan te kunnen toetsen mits er voldoende informatie beschikbaar wordt gesteld. Hij heeft aangegeven welke informatie hij hiervoor nodig heeft. Als het winningsplan beschikbaar is zal hij het plan hierop toetsen. Onze motivatie voor de contra-expertise is dat we onze inwoners laten zien dat we het maximale doen om invulling te geven aan onze adviesrol. We hebben op ambtelijk niveau onze buurgemeenten en de provincie gevraagd of zij mee willen betalen aan de contraexpertise. Aa en Hunze wil niet meedoen omdat zij vinden dat dit niet een rol is van de gemeente. Van Tynaarlo en de provincie krijg ik pas volgende week bestuurlijke duidelijkheid. [REDACTED]

Wil je je collega bestuurders ([REDACTED], Co Lambert, [REDACTED]) benaderen mee te doen met de contraexpertise? Het is wat raar wanneer niet alle bestuursorganen meebetalen aan de contraexpertise. Dit geeft een verkeerd signaal aan haar inwoners.

Met vriendelijke groeten,

[REDACTED]
Beleidspecialist

.....
[Gemeente Assen](#)

Noordersingel 33 | Assen
Postbus 30018 | 9400 RA | Assen

.....
[REDACTED]
[REDACTED]
[REDACTED]@assen.nl
website: www.assen.nl

Disclaimer:
Aan de informatie in deze e-mail en ieder aangehecht databestand kunnen geen rechten worden ontleend. De e-mail is vertrouwelijk en is uitsluitend bestemd voor de geadresseerde. De gemeente Assen aanvaardt geen aansprakelijkheid voor schade als gevolg van onjuistheden, gedateerde informatie of van een onjuiste en onvolledige verzending en ontvangst van informatie.

Date : 4-7-2016 16:50:15

16.1094

From : [REDACTED]

To : "Marco Out" [REDACTED]@assen.nl

C [REDACTED]

Subject : RE: winningsplan gaswinning Assen Noord

Dag Marco,

Door het uitstel hebben we meer tijd om de contra-expertise goed voor te bereiden.

We willen bij onze adviseur derhalve toch de vraag gaan neerleggen of het winningsplan dat vrijdag is aangeleverd voldoende informatie bevat om een contra-expertise uit te voeren.

Ik heb nog geen reactie gehad van Tynaarlo en de provincie gehad. Heb vandaag nogmaals de vraag bij hun neergelegd.

Vrijdagochtend zitten we ambtelijk bij elkaar en als we dan nog geen overeenstemming hebben over de contra-expertise is het handig om de collega bestuurders te benaderen. Ik informeer je over het resultaat van vrijdagochtend.

Met vriendelijke groeten,

[REDACTED]
Beleidspecialist

Gemeente Assen

Noordersingel 33 | Assen

Postbus 30018 | 9400 RA | Assen

[REDACTED]
[REDACTED]
[REDACTED]@assen.nl
website: www.assen.nl

Van: Marco Out

Verzonden: maandag 4 juli 2016 14:50

Aan: [REDACTED]

Onderwerp: RE: winningsplan gaswinning Assen Noord

Hallo [REDACTED]

Met het naar achter schuiven van het winningsplan, ga ik er vanuit dat ook de contra expertise eerst van tafel is. Ik denk dat het goed is om "over het principe van" overeenstemming te hebben voordat eea weer actueel wordt.

Heb jij nog een reactie vanuit Tynaarlo en de provincie gehad?

Vriendelijke groet,

Marco L.J. Out
Burgemeester van Assen

Postbus 30018
9400 RA Assen
telefoon: 14 0592
bestuurssecretariaat: 0592 366572

Bezoekadres:
Noordersingel 33
9401 JW Assen

Van: [REDACTED]

Verzonden: donderdag 30 juni 2016 11:05

Aan: Marco Out [REDACTED]@assen.nl>

Onderwerp: winningsplan gaswinning Assen Noord

Dag Marco,

Vorige week woensdag ontvingen we via de mail een vooraankondiging van EZ voor het adviesverzoek t.b.v. het winningsplan Westerveld (waar Assen Noord in valt). In deze vooraankondiging zijn we uitgenodigd voor een specifieke sessie voor het Winningsplan Westerveld op 8 juli in het provinciehuis. EZ belooft dat we deze week middels een brief het winningsplan ontvangen (heb nog niks gezien).

Termijn advies is erg krap

Uit navraag bij EZ blijkt dat dan ook de termijn ingaat voor het indienen van het advies. Deze is gesteld op 8 weken. Vanwege de vakantieperiode is de adviestermijndoor EZ opgerekt tot 5 september. Volgens EZ is deze adviestermijn vooraf afgestemd met de provincie en rekening is gehouden met GS-vergaderingen. EZ was vooralsnog niet van plan de termijn op te rekken.

Onze buurgemeenten Aa en Hunze, Noordenveld, Tynaarlo vinden deze termijn van 5 september niet acceptabel. Ook voor gemeente Assen wordt het ook lastig omdat ons college ook 6 september pas weer bijeenkomt na het zomerreces. De NAM heeft het plan al in februari naar EZ opgestuurd. Nu pas worden de lokale overheden gevraagd in de zomerperiode een advies op te stellen. Onderlinge afstemming en raadplegen van college en raad wordt hiermee erg lastig.

Ga je akkoord om als lokale overheden gezamenlijk bij EZ aan te dringen op verlenging van de adviestermijn i.v.m. de zomervakantie? Dit kan op ambtelijk niveau tijdens de bijeenkomst op 8 juli. Mocht dit niet tot het gewenste resultaat leiden (2 weken extra ivm collegebesluit) kunnen we opschalen naar bestuurlijk niveau middels een brief.

Contra-expertise

Zoals eerder afgesproken willen we het winningsplan inhoudelijk laten toetsen door een onafhankelijk adviseur. Deze heeft aangegeven binnen deze termijn het plan te kunnen toetsen mits er voldoende informatie beschikbaar wordt gesteld. Hij heeft aangegeven welke informatie hij hiervoor nodig heeft. Als het winningsplan beschikbaar is zal hij het plan hierop toetsen. Onze motivatie voor de contra-expertise is dat we onze inwoners laten zien dat we het maximale doen om invulling te geven aan onze adviesrol. We hebben op ambtelijk niveau onze buurgemeenten en de provincie gevraagd of zij mee willen betalen aan de contra-expertise. Aa en Hunze wil niet meedoen omdat zij vinden dat dit niet een rol is van de gemeente. Van Tynaarlo en de provincie krijg ik pas volgende week bestuurlijke duidelijkheid. [REDACTED]

████████████████████
Wil je je collega bestuurders ██████████, Co Lambert, ██████████ benaderen mee te doen met de contraexpertise? Het is wat raar wanneer niet alle bestuursorganen meebetalen aan de contraexpertise. Dit geeft een verkeerd signaal aan haar inwoners.

Met vriendelijke groeten,

██████████
Beleidspecialist

.....
[Gemeente Assen](#)

Noordersingel 33 | Assen
Postbus 30018 | 9400 RA | Assen

.....
██████████
██████████
██████████ [@assen.nl](#)
website: www.assen.nl

Disclaimer:
Aan de informatie in deze e-mail en ieder aangehecht databestand kunnen geen rechten worden ontleend. De e-mail is vertrouwelijk en is uitsluitend bestemd voor de geadresseerde. De gemeente Assen aanvaardt geen aansprakelijkheid voor schade als gevolg van onjuistheden, gedateerde informatie of van een onjuiste en onvolledige verzending en ontvangst van informatie.

Date : 4-7-2016 14:50:06

F

T

Subject : RE: winningsplan gaswinning Assen Noord

Hallo

Met het naar achter schuiven van het winningsplan, ga ik er vanuit dat ook de contra expertise eerst van tafel is. Ik denk dat het goed is om "over het principe van" overeenstemming te hebben voordat eea weer actueel wordt.

Heb jij nog een reactie vanuit Tynaarlo en de provincie gehad?

Vriendelijke groet,

Marco L.J. Out
Burgemeester van Assen

Postbus 30018
9400 RA Assen
telefoon: 14 0592
bestuurssecretariaat: 0592 366572

Bezoekadres:
Noordersingel 33
9401 JW Assen

Van:

Verzonden: donderdag 30 juni 2016 11:05

Aan:

Onderwerp: winningsplan gaswinning Assen Noord

Dag Marco,

Vorige week woensdag ontvingen we via de mail een vooraankondiging van EZ voor het adviesverzoek t.b.v. het winningsplan Westerveld (waar Assen Noord in valt). In deze vooraankondiging zijn we uitgenodigd voor een specifieke sessie voor het Winningsplan Westerveld op 8 juli in het provinciehuis. EZ belooft dat we deze week middels een brief het winningsplan ontvangen (heb nog niks gezien).

Termijn advies is erg krap

Uit navraag bij EZ blijkt dat dan ook de termijn ingaat voor het indienen van het advies. Deze is gesteld op 8 weken. Vanwege de vakantieperiode is de adviestermijn door EZ opgerekt tot 5 september. Volgens EZ is deze adviestermijn vooraf afgestemd met de provincie en rekening is gehouden met GS-vergaderingen. EZ was vooralsnog niet van plan de termijn op te rekken.

Onze buurgemeenten Aa en Hunze, Noordenveld, Tynaarlo vinden deze termijn van 5 september niet acceptabel. Ook voor gemeente Assen wordt het ook lastig omdat ons college ook 6 september pas weer bijeenkomt na het zomerreces. De NAM heeft het plan al in februari naar EZ opgestuurd. Nu pas worden de lokale overheden gevraagd in de zomerperiode een advies op te stellen. Onderlinge afstemming en raadplegen van college en raad wordt hiermee erg lastig.

Ga je akkoord om als lokale overheden gezamenlijk bij EZ aan te dringen op verlenging van de adviestermijn i.v.m. de zomervakantie? Dit kan op ambtelijk niveau tijdens de bijeenkomst op 8 juli. Mocht dit niet tot het gewenste resultaat leiden (2 weken extra ivm collegebesluit) kunnen we opschalen naar bestuurlijk niveau middels een brief.

Contra-expertise

Zoals eerder afgesproken willen we het winningsplan inhoudelijk laten toetsen door een onafhankelijk adviseur. Deze heeft aangegeven binnen deze termijn het plan te kunnen toetsen mits er voldoende informatie beschikbaar wordt gesteld. Hij heeft aangegeven welke informatie hij hiervoor nodig heeft. Als het winningsplan beschikbaar is zal hij het plan hierop toetsen. Onze motivatie voor de contra-expertise is dat we onze inwoners laten zien dat we het maximale doen om invulling te geven aan onze adviesrol.

We hebben op ambtelijk niveau onze buurgemeenten en de provincie gevraagd of zij mee willen betalen aan de contra-expertise. Aa en Hunze wil niet meedoen omdat zij vinden dat dit niet een rol is van de gemeente. Van Tynaarlo en de provincie krijg ik pas volgende week bestuurlijke duidelijkheid.

Wil je je collega bestuurders (), Co Lambert, benaderen mee te doen met de contra-expertise? Het is wat raar wanneer niet alle bestuursorganen meebetalen aan de contra-expertise. Dit geeft een verkeerd signaal aan haar inwoners.

Met vriendelijke groeten,

Beleidspecialist

Gemeente Assen

Noordersingel 33 | Assen

Postbus 30018 | 9400 RA | Assen

@assen.nl

website: www.assen.nl

Disclaimer:

Aan de informatie in deze e-mail en ieder aangehecht databestand kunnen geen rechten worden ontleend. De e-mail is vertrouwelijk en is uitsluitend bestemd voor de geadresseerde. De gemeente Assen aanvaardt geen aansprakelijkheid voor schade als gevolg van onjuistheden, gedateerde informatie of van een onjuiste en onvolledige verzending en ontvangst van informatie.

Date : 6-7-2016 10:00:28

From : ██████████

T ██████████

Subject : RE: winningsplan gaswinning Assen Noord

Ok, mooi. Bedankt voor het bericht.

Met vriendelijke groeten,

██████████
Beleidspecialist

.....
[Gemeente Assen](#)

Noordersingel 33 | Assen
Postbus 30018 | 9400 RA | Assen

.....
██████████
██████████
██████████@assen.nl
website: www.assen.nl

Van: Marco Out

Verzonden: dinsdag 5 juli 2016 18:11

Aan: ██████████

CC: ██████████

Onderwerp: Re: winningsplan gaswinning Assen Noord

Beste ██████████

Vandaag trof ik de collega van Tynaarlo. Vanuit hun zal iig een positieve reactie komen.

Groet,
██████████

Verstuurd vanaf mijn iPad

Op 4 jul. 2016 om 16:50 heeft ██████████@assen.nl> het volgende geschreven:

Dag Marco,

Door het uitstel hebben we meer tijd om de contra-expertise goed voor te bereiden.

We willen bij onze adviseur derhalve toch de vraag gaan neerleggen of het winningsplan dat vrijdag is aangeleverd voldoende informatie bevat om een contra-expertise uit te voeren.

Ik heb nog geen reactie gehad van Tynaarlo en de provincie gehad. Heb vandaag nogmaals de vraag bij hun neergelegd.

Vrijdagochtend zitten we ambtelijk bij elkaar en als we dan nog geen overeenstemming hebben over de contra-expertise is het handig om de collega bestuurders te benaderen. Ik informeer je over het resultaat van vrijdagochtend.

Met vriendelijke groeten,

██████████
Beleidspecialist

.....
[Gemeente Assen](#)

Noordersingel 33 | Assen
Postbus 30018 | 9400 RA | Assen

.....
██████████
██████████
██████████@assen.nl
website: www.assen.nl

Van: Marco Out

Verzonden: maandag 4 juli 2016 14:50

Aan: ██████████@assen.nl>

Onderwerp: RE: winningsplan gaswinning Assen Noord

Hallo ██████████

Met het naar achter schuiven van het winningsplan, ga ik er vanuit dat ook de contra expertise eerst van tafel is. Ik denk dat het goed is om "over het principe van" overeenstemming te hebben voordat eea weer actueel wordt.

Heb jij nog een reactie vanuit Tynaarlo en de provincie gehad?

Vriendelijke groet,

Marco L.J. Out
Burgemeester van Assen

Postbus 30018
9400 RA Assen
telefoon: 14 0592
bestuurssecretariaat: 0592 366572

Bezoekadres:

Van: [REDACTED]
Verzonden: donderdag 30 juni 2016 11:05
Aan: Marco Out [REDACTED]@assen.nl>
Onderwerp: winningsplan gaswinning Assen Noord

Dag Marco,

Vorige week woensdag ontvingen we via de mail een vooraankondiging van EZ voor het adviesverzoek t.b.v. het winningsplan Westerveld (waar Assen Noord in valt). In deze vooraankondiging zijn we uitgenodigd voor een specifieke sessie voor het Winningsplan Westerveld op 8 juli in het provinciehuis. EZ belooft dat we deze week middels een brief het winningsplan ontvangen (heb nog niks gezien) .

Termijn advies is erg krap

Uit navraag bij EZ blijkt dat dan ook de termijn ingaat voor het indienen van het advies. Deze is gesteld op 8 weken. Vanwege de vakantieperiode is de adviestermijndoor EZ opgerekt tot 5 september. Volgens EZ is deze adviestermijn vooraf afgestemd met de provincie en rekening is gehouden met GS-vergaderingen. EZ was vooralsnog niet van plan de termijn op te rekken.

Onze buurgemeenten Aa en Hunze, Noordenveld, Tynaarlo vinden deze termijn van 5 september niet acceptabel. Ook voor gemeente Assen wordt het ook lastig omdat ons college ook 6 september pas weer bijeenkomt na het zomerreces. De NAM heeft het plan al in februari naar EZ opgestuurd. Nu pas worden de lokale overheden gevraagd in de zomerperiode een advies op te stellen. Onderlinge afstemming en raadplegen van college en raad wordt hiermee erg lastig.

Ga je akkoord om als lokale overheden gezamenlijk bij EZ aan te dringen op verlenging van de adviestermijn i.v.m. de zomervakantie? Dit kan op ambtelijk niveau tijdens de bijeenkomst op 8 juli. Mocht dit niet tot het gewenste resultaat leiden (2 weken extra ivm collegebesluit) kunnen we opschalen naar bestuurlijk niveau middels een brief.

Contra-expertise

Zoals eerder afgesproken willen we het winningsplan inhoudelijk laten toetsen door een onafhankelijk adviseur. Deze heeft aangegeven binnen deze termijn het plan te kunnen toetsen mits er voldoende informatie beschikbaar wordt gesteld. Hij heeft aangegeven welke informatie hij hiervoor nodig heeft. Als het winningsplan beschikbaar is zal hij het plan hierop toetsen. Onze motivatie voor de contra-expertise is dat we onze inwoners laten zien dat we het maximale doen om invulling te geven aan onze adviesrol.

We hebben op ambtelijk niveau onze buurgemeenten en de provincie gevraagd of zij mee willen betalen aan de contraexpertise. Aa en Hunze wil niet meedoen omdat zij vinden dat dit niet een rol is van de gemeente. Van Tynaarlo en de provincie krijg ik pas volgende week bestuurlijke duidelijkheid. [REDACTED]

Wil je je collega bestuurders (Marcel Tijssen, Co Lambert, Tjisse Stelpstra) benaderen mee te doen met de contraexpertise? Het is wat raar wanneer niet alle bestuursorganen meebetalen aan de contraexpertise. Dit geeft een verkeerd signaal aan haar inwoners.

Met vriendelijke groeten,

[REDACTED]
Beleidspecialist
.....
Gemeente Assen
Noordersingel 33 | Assen
Postbus 30018 | 9400 RA | Assen
.....

[REDACTED]
[REDACTED]
[REDACTED]@assen.nl
website: www.assen.nl

Disclaimer:
Aan de informatie in deze e-mail en ieder aangehecht databestand kunnen geen rechten worden ontleend. De e-mail is vertrouwelijk en is uitsluitend bestemd voor de geadresseerde. De gemeente Assen aanvaardt geen aansprakelijkheid voor schade als gevolg van onjuistheden, gedateerde informatie of van een onjuiste en onvolledige verzending en ontvangst van informatie.

16.1097

Date : 4-9-2018 16:06:18

From : "██████████" ██████████@aaenhunze.nl

Cc : "██████████" ██████████@assen.nl

Subject : RE: Winningsplan Westerveld - Informatienotitie voor besluitvorming

Hoi ██████████,

Gisteren ben ik weer begonnen. Jij volgens mij al eerder ☺

Kun je mij de brief van ██████████ leveren.

Met vriendelijke groet,

██████████
Projectcoördinator - beleidsmedewerker RO
Gemeente Aa en Hunze
Postbus 93 • 9460 AB Gieten
Spiekersteeg 1 • 9461 BH Gieten
www.aaenhunze.nl
Telefoon algemeen: 14 0592
Telefoon direct: ██████████
Mobiel (geen voicemail): ██████████

Van: ██████████ [mailto:██████████@assen.nl]

Verzonden: dinsdag 31 juli 2018 11:20

Aan: ██████████ ██████████

CC: ██████████ ██████████

Onderwerp: RE: Winningsplan Westerveld - Informatienotitie voor besluitvorming

Dag ██████████,

Ik zie dat de griffie het stuk met de relevante stukken al op ibabs heeft gezet.

Kun jij ook bekijken:

<https://ris2.ibabs.eu/Agenda/Details/Assen/a9819dc9-c62c-4160-87b1-534fd804501e>

██████████ zou na haar vakantie (eind aug weer terug) een toelichtende brief opstellen. De stukken staan er nu al op zodat raadsleden eventueel zich al kunnen voorbereiden.

Met vriendelijk groet,

██████████ ██████████
Beleidsadviseur gemeente Assen
Team Strategie en Advies
T ██████████
M ██████████
Website: www.assen.nl

Van: ██████████ ██████████

Verzonden: dinsdag 31 juli 2018 10:59

Aan: ██████████ ██████████

CC: ██████████ ██████████

Onderwerp: RE: Winningsplan Westerveld - Informatienotitie voor besluitvorming

Goedemorgen ██████████, ██████████,

Nog dank voor jouw laatste versie. Bijgaand de mijne.

Morgen bespreek ik de aanpak (college/raad) in de beroepstermijn (bijgaande memo)

Is jouw versie al verzonden? En zo ja heb jij eventueel dan de aanbiedingsbrief voor mij? (college/raad)

Met vriendelijke groet,

██████████ ██████████
Projectcoördinator - beleidsmedewerker RO
Gemeente Aa en Hunze
Postbus 93 • 9460 AB Gieten
Spiekersteeg 1 • 9461 BH Gieten
www.aaenhunze.nl
Telefoon algemeen: 14 0592
Telefoon direct: ██████████
Mobiel (geen voicemail): ██████████

Van: ██████████ [mailto:██████████@assen.nl]

Verzonden: vrijdag 27 juli 2018 7:38

Aan: ██████████

Onderwerp: RE: Winningsplan Westerveld - Informatienotitie voor besluitvorming

Dank ██████████,

Hier mijn versie die naar de raad gaat.

Ook een goed weekeinde gewenst!

Met vriendelijk groet,

██████████ ██████████
Beleidsadviseur gemeente Assen
Team Strategie en Advies
T ██████████
M ██████████
Website: www.assen.nl

Van: ██████████ [mailto:██████████@aaenhunze.nl]

Verzonden: donderdag 26 juli 2018 15:43

Aan: ██████████ ██████████@assen.nl>

CC: ██████████ ██████████@assen.nl>

Onderwerp: Winningsplan Westerveld - Informatienotitie voor besluitvorming

Hoi [REDACTED]

Met dank aan de indeling met kaders, hier mijn laatste versie (voor het weekend).

Ik heb het put 10 verhaal en het verhaal over schaderegeling er eerst even helemaal uitgehaald.

Goed weekend!

Met vriendelijke groet,

[REDACTED]
Projectcoördinator - beleidsmedewerker RO
Gemeente Aa en Hunze
Postbus 93 • 9460 AB Gieten
Spiekersteeg 1 • 9461 BH Gieten
www.aaenhunze.nl
Telefoon algemeen: 14 0592
Telefoon direct: [REDACTED]
Mobiel (geen voicemail): [REDACTED]

Van: [REDACTED]

Verzonden: woensdag 25 juli 2018 15:56

Aan: [REDACTED]

Onderwerp: RE: nieuwe versie overzicht besluitvormingsproces gaswinning westerveld

En die van mij

Met vriendelijke groet,

[REDACTED]
Projectcoördinator - beleidsmedewerker RO
Gemeente Aa en Hunze
Postbus 93 • 9460 AB Gieten
Spiekersteeg 1 • 9461 BH Gieten
www.aaenhunze.nl
Telefoon algemeen: 14 0592
Telefoon direct: [REDACTED]
Mobiel (geen voicemail): [REDACTED]

Van: [REDACTED] [[mailto:\[REDACTED\]@assen.nl](mailto:[REDACTED]@assen.nl)]

Verzonden: woensdag 25 juli 2018 15:52

Aan: [REDACTED]

Onderwerp: nieuwe versie overzicht besluitvormingsproces gaswinning westerveld

[REDACTED]

Zoals afgesproken.

Met vriendelijk groet,

[REDACTED]
Beleidsadviseur gemeente Assen
Team Strategie en Advies
T [REDACTED]
M [REDACTED]
Website: www@assen.nl

Disclaimer:

Aan de informatie in deze e-mail en ieder aangehecht databestand kunnen geen rechten worden ontleend. De e-mail is vertrouwelijk en is uitsluitend bestemd voor de geadresseerde. De gemeente Assen aanvaardt geen aansprakelijkheid voor schade als gevolg van onjuistheden, gedateerde informatie of van een onjuiste en onvolledige verzending en ontvangst van informatie.

DISCLAIMER:

Aan de informatie in deze e-mail en ieder aangehecht databestand kunnen geen rechten worden ontleend en de gemeente Aa en Hunze aanvaardt geen aansprakelijkheid voor schade als gevolg van onjuistheden en/of gedateerde informatie.

Als u niet de bedoelde ontvanger bent wilt u dan dit bericht en ieder aangehecht databestand verwijderen en de afzender hiervan via e-mail op de hoogte stellen.

DISCLAIMER:

Aan de informatie in deze e-mail en ieder aangehecht databestand kunnen geen rechten worden ontleend en de gemeente Aa en Hunze aanvaardt geen aansprakelijkheid voor schade als gevolg van onjuistheden en/of gedateerde informatie.

Als u niet de bedoelde ontvanger bent wilt u dan dit bericht en ieder aangehecht databestand verwijderen en de afzender hiervan via e-mail op de hoogte stellen.

DISCLAIMER:

Aan de informatie in deze e-mail en ieder aangehecht databestand kunnen geen rechten worden ontleend en de gemeente Aa en Hunze aanvaardt geen aansprakelijkheid voor schade als gevolg van onjuistheden en/of gedateerde informatie.

Als u niet de bedoelde ontvanger bent wilt u dan dit bericht en ieder aangehecht databestand verwijderen en de afzender hiervan via e-mail op de hoogte stellen.

Date : 31-7-2018 11:52:11

Subject : RE: Winningsplan Westerveld - Informatienotitie voor besluitvorming

Aha dank je. Ik deel dit even met [REDACTED], en hoor wat hij aan onze kant van het Lonerdiep wil doen ☺

Van: [REDACTED] [mailto:[REDACTED]@assen.nl]

Verzonden: dinsdag 31 juli 2018 11:20

Aan: [REDACTED]

CC: [REDACTED]

Onderwerp: RE: Winningsplan Westerveld - Informatienotitie voor besluitvorming

Dag [REDACTED],

Ik zie dat de griffie het stuk met de relevante stukken al op ibabs heeft gezet.

Kun jij ook bekijken:

<https://ris2.ibabs.eu/Agenda/Details/Assen/a9819dc9-c62c-4160-87b1-534fd804501e>

[REDACTED] zou na haar vakantie (eind aug weer terug) een toelichtende brief opstellen. De stukken staan er nu al op zodat raadsleden eventueel zich al kunnen voorbereiden.

Met vriendelijk groet,

[REDACTED]
Beleidsadviseur gemeente Assen
Team Strategie en Advies

[REDACTED]

[REDACTED]

Website: www@assen.nl

Van: [REDACTED] [REDACTED]

Verzonden: dinsdag 31 juli 2018 10:59

Aan: [REDACTED] [REDACTED]

CC: [REDACTED] [REDACTED]

Onderwerp: RE: Winningsplan Westerveld - Informatienotitie voor besluitvorming

Goedemorgen [REDACTED], [REDACTED],

Nog dank voor jouw laatste versie. Bijgaand de mijne.

Morgen bespreek ik de aanpak (college/raad) in de beroepstermijn (bijgaande memo)

Is jouw versie al verzonden? En zo ja heb jij eventueel dan de aanbiedingsbrief voor mij? (college/raad)

Met vriendelijke groet,

[REDACTED]
Projectcoördinator - beleidsmedewerker RO
Gemeente Aa en Hunze
Postbus 93 • 9460 AB Gieten
Spiekersteeg 1 • 9461 BH Gieten
www.aaenhunze.nl
Telefoon algemeen: 14 0592
Telefoon direct: [REDACTED]
Mobiel (geen voicemail): [REDACTED]

Van: [REDACTED] [mailto:[REDACTED]@assen.nl]

Verzonden: vrijdag 27 juli 2018 7:38

Aan: [REDACTED]

Onderwerp: RE: Winningsplan Westerveld - Informatienotitie voor besluitvorming

Dank [REDACTED],

Hier mijn versie die naar de raad gaat.

Ook een goed weekende gewenst!

Met vriendelijk groet,

[REDACTED]
Beleidsadviseur gemeente Assen
Team Strategie en Advies

T [REDACTED]

M [REDACTED]

Website: www@assen.nl

Van: [REDACTED] [mailto:[REDACTED]@aaenhunze.nl]

Verzonden: donderdag 26 juli 2018 15:43

Aan: [REDACTED] [mailto:[REDACTED]@assen.nl]>

CC: [REDACTED] [mailto:[REDACTED]@assen.nl]>

Onderwerp: Winningsplan Westerveld - Informatienotitie voor besluitvorming

Hoi [REDACTED],

Met dank aan de indeling met kaders, hier mijn laatste versie (voor het weekend).

Ik heb het put 10 verhaal en het verhaal over schaderegeling er eerst even helemaal uitgehaald.

Goed weekend!

Met vriendelijke groet,

[REDACTED]
Projectcoördinator - beleidsmedewerker RO
Gemeente Aa en Hunze

Postbus 93 • 9460 AB Gieten
Spiekersteeg 1 • 9461 BH Gieten
www.aanhunze.nl
Telefoon algemeen: 14 0592
Telefoon direct: [REDACTED]
Mobiel (geen voicemail): [REDACTED]

Van: [REDACTED]
Verzonden: woensdag 25 juli 2018 15:56
Aan: [REDACTED]
Onderwerp: RE: nieuwe versie overzicht besluitvormingsproces gaswinning westerveld

En die van mij

Met vriendelijke groet,
[REDACTED]
Projectcoördinator - beleidsmedewerker RO
Gemeente Aa en Hunze
Postbus 93 • 9460 AB Gieten
Spiekersteeg 1 • 9461 BH Gieten
www.aanhunze.nl
Telefoon algemeen: 14 0592
Telefoon direct: [REDACTED]
Mobiel (geen voicemail): [REDACTED]

Van: [REDACTED] [mailto:\[REDACTED\]@assen.nl](mailto:[REDACTED]@assen.nl)
Verzonden: woensdag 25 juli 2018 15:52
Aan: [REDACTED]
Onderwerp: nieuwe versie overzicht besluitvormingsproces gaswinning westerveld

[REDACTED],

Zoals afgesproken.

Met vriendelijk groet,

[REDACTED]
Beleidsadviseur gemeente Assen
Team Strategie en Advies
[REDACTED]
M [REDACTED]
Website: www@assen.nl

Disclaimer:
Aan de informatie in deze e-mail en ieder aangehecht databestand kunnen geen rechten worden ontleend. De e-mail is vertrouwelijk en is uitsluitend bestemd voor de geadresseerde. De gemeente Assen aanvaardt geen aansprakelijkheid voor schade als gevolg van onjuistheden, gedateerde informatie of van een onjuiste en onvolledige verzending en ontvangst van informatie.

*DISCLAIMER:
Aan de informatie in deze e-mail en ieder aangehecht databestand kunnen geen rechten worden ontleend en de gemeente Aa en Hunze aanvaardt geen aansprakelijkheid voor schade als gevolg van onjuistheden en/of gedateerde informatie.
Als u niet de bedoelde ontvanger bent wilt u dan dit bericht en ieder aangehecht databestand verwijderen en de afzender hiervan via e-mail op de hoogte stellen.*

*DISCLAIMER:
Aan de informatie in deze e-mail en ieder aangehecht databestand kunnen geen rechten worden ontleend en de gemeente Aa en Hunze aanvaardt geen aansprakelijkheid voor schade als gevolg van onjuistheden en/of gedateerde informatie.
Als u niet de bedoelde ontvanger bent wilt u dan dit bericht en ieder aangehecht databestand verwijderen en de afzender hiervan via e-mail op de hoogte stellen.*

*DISCLAIMER:
Aan de informatie in deze e-mail en ieder aangehecht databestand kunnen geen rechten worden ontleend en de gemeente Aa en Hunze aanvaardt geen aansprakelijkheid voor schade als gevolg van onjuistheden en/of gedateerde informatie.
Als u niet de bedoelde ontvanger bent wilt u dan dit bericht en ieder aangehecht databestand verwijderen en de afzender hiervan via e-mail op de hoogte stellen.*

Date : 31-7-2018 11:19:41

From : [REDACTED]
[REDACTED]
[REDACTED]

Subject : RE: Winningsplan Westerveld - Informatienotitie voor besluitvorming

Dag [REDACTED],

Ik zie dat de griffie het stuk met de relevante stukken al op ibabs heeft gezet.
Kun jij ook bekijken:
<https://ris2.ibabs.eu/Agenda/Details/Assen/a9819dc9-c62c-4160-87b1-534fd804501e>

[REDACTED] zou na haar vakantie (eind aug weer terug) een toelichtende brief opstellen. De stukken staan er nu al op zodat raadsleden eventueel zich al kunnen voorbereiden.

Met vriendelijk groet,

[REDACTED]
Beleidsadviseur gemeente Assen
Team Strategie en Advies
T [REDACTED]
M [REDACTED]
Website: www@assen.nl

Van: [REDACTED]
Verzonden: dinsdag 31 juli 2018 10:59
Aan: [REDACTED]
CC: [REDACTED]
Onderwerp: RE: Winningsplan Westerveld - Informatienotitie voor besluitvorming

Goedemorgen [REDACTED],

Nog dank voor jouw laatste versie. Bijgaand de mijne.
Morgen bespreek ik de aanpak (college/raad) in de beroepstermijn (bijgaande memo)

Is jouw versie al verzonden? En zo ja heb jij eventueel dan de aanbiedingsbrief voor mij? (college/raad)

Met vriendelijke groet,
[REDACTED]
Projectcoördinator - beleidsmedewerker RO
Gemeente Aa en Hunze
Postbus 93 • 9460 AB Gieten
Spiekersteeg 1 • 9461 BH Gieten
www.aaenhunze.nl
Telefoon algemeen: 14 0592
Telefoon direct: [REDACTED]
Mobiel (geen voicemail): [REDACTED]

Van: [REDACTED] [mailto:\[REDACTED\]@assen.nl](mailto:[REDACTED]@assen.nl)
Verzonden: vrijdag 27 juli 2018 7:38
Aan: [REDACTED]
Onderwerp: RE: Winningsplan Westerveld - Informatienotitie voor besluitvorming

Dank [REDACTED],

Hier mijn versie die naar de raad gaat.
Ook een goed weekeinde gewenst!

Met vriendelijk groet,

[REDACTED]
Beleidsadviseur gemeente Assen
Team Strategie en Advies
T [REDACTED]
M [REDACTED]
Website: www@assen.nl

Van: [REDACTED] [mailto:\[REDACTED\]@aaenhunze.nl](mailto:[REDACTED]@aaenhunze.nl)
Verzonden: donderdag 26 juli 2018 15:43
Aan: [REDACTED] [@assen.nl](mailto:[REDACTED]@assen.nl)>
CC: [REDACTED] [@assen.nl](mailto:[REDACTED]@assen.nl)>
Onderwerp: Winningsplan Westerveld - Informatienotitie voor besluitvorming

Hoi [REDACTED],

Met dank aan de indeling met kaders, hier mijn laatste versie (voor het weekend).

Ik heb het put 10 verhaal en het verhaal over schaderegeling er eerst even helemaal uitgehaald.

Goed weekend!
Met vriendelijke groet,
[REDACTED]
Projectcoördinator - beleidsmedewerker RO
Gemeente Aa en Hunze
Postbus 93 • 9460 AB Gieten
Spiekersteeg 1 • 9461 BH Gieten
www.aaenhunze.nl
Telefoon algemeen: 14 0592
Telefoon direct: [REDACTED]
Mobiel (geen voicemail): [REDACTED]

Van: [REDACTED]
Verzonden: woensdag 25 juli 2018 15:56

Aan: [REDACTED]
Onderwerp: RE: nieuwe versie overzicht besluitvormingsproces gaswinning westerveld

En die van mij

Met vriendelijke groet,

[REDACTED]
Projectcoördinator - beleidsmedewerker RO
Gemeente Aa en Hunze
Postbus 93 • 9460 AB Gieten
Spiekersteeg 1 • 9461 BH Gieten
www.aaenhunze.nl
Telefoon algemeen: 14 0592
Telefoon direct: [REDACTED]
Mobiel (geen voicemail): [REDACTED]

Van: [REDACTED] [mailto:\[REDACTED\]@assen.nl](mailto:[REDACTED]@assen.nl)

Verzonden: woensdag 25 juli 2018 15:52

Aan: [REDACTED]

Onderwerp: nieuwe versie overzicht besluitvormingsproces gaswinning westerveld

[REDACTED],

Zoals afgesproken.

Met vriendelijk groet,

[REDACTED]
Beleidsadviseur gemeente Assen
Team Strategie en Advies

[REDACTED]
[REDACTED]
Website: www@assen.nl

Disclaimer:

Aan de informatie in deze e-mail en ieder aangehecht databestand kunnen geen rechten worden ontleend. De e-mail is vertrouwelijk en is uitsluitend bestemd voor de geadresseerde. De gemeente Assen aanvaardt geen aansprakelijkheid voor schade als gevolg van onjuistheden, gedateerde informatie of van een onjuiste en onvolledige verzending en ontvangst van informatie.

DISCLAIMER:

Aan de informatie in deze e-mail en ieder aangehecht databestand kunnen geen rechten worden ontleend en de gemeente Aa en Hunze aanvaardt geen aansprakelijkheid voor schade als gevolg van onjuistheden en/of gedateerde informatie.

Als u niet de bedoelde ontvanger bent wilt u dan dit bericht en ieder aangehecht databestand verwijderen en de afzender hiervan via e-mail op de hoogte stellen.

DISCLAIMER:

Aan de informatie in deze e-mail en ieder aangehecht databestand kunnen geen rechten worden ontleend en de gemeente Aa en Hunze aanvaardt geen aansprakelijkheid voor schade als gevolg van onjuistheden en/of gedateerde informatie.

Als u niet de bedoelde ontvanger bent wilt u dan dit bericht en ieder aangehecht databestand verwijderen en de afzender hiervan via e-mail op de hoogte stellen.

Date : 31-7-2018 10:59:27

16.1100

F [REDACTED]
T [REDACTED]
C [REDACTED]

Subject : RE: Winningsplan Westerveld - Informatienotitie voor besluitvorming

Attachment : Winningsplan Westerveld - Informatienotitie voor besluitvorming.pdf;20180718 - memo proces besluit EZK.pdf;

Goedemorgen [REDACTED]

Nog dank voor jouw laatste versie. Bijgaand de mijne.

Morgen bespreek ik de aanpak (college/raad) in de beroepstermijn (bijgaande memo)

Is jouw versie al verzonden? En zo ja heb jij eventueel dan de aanbiedingsbrief voor mij? (college/raad)

Met vriendelijke groet,

[REDACTED]
Projectcoördinator - beleidsmedewerker RO
Gemeente Aa en Hunze
Postbus 93 • 9460 AB Gieten
Spielersteeg 1 • 9461 BH Gieten
www.aaenhunze.nl

Van: [REDACTED]

Verzonden: vrijdag 27 juli 2018 7:38

Aan: [REDACTED]

Onderwerp: RE: Winningsplan Westerveld - Informatienotitie voor besluitvorming

Dank [REDACTED]

Hier mijn versie die naar de raad gaat.

Ook een goed weekeinde gewenst!

Met vriendelijk groet,

[REDACTED]
Beleidsadviseur gemeente Assen
Team Strategie en Advies

Website: www@assen.nl

Van: [REDACTED]

Verzonden: donderdag 26 juli 2018 15:43

Aan: [REDACTED]

CC: [REDACTED]

Onderwerp: Winningsplan Westerveld - Informatienotitie voor besluitvorming

Hoi [REDACTED]

Met dank aan de indeling met kaders, hier mijn laatste versie (voor het weekend).

Ik heb het put 10 verhaal en het verhaal over schaderegeling er eerst even helemaal uitgehaald.

Goed weekend!

Met vriendelijke groet,

[REDACTED]
Projectcoördinator - beleidsmedewerker RO
Gemeente Aa en Hunze
Postbus 93 • 9460 AB Gieten
Spielersteeg 1 • 9461 BH Gieten
www.aaenhunze.nl

Van: [REDACTED]

Verzonden: woensdag 25 juli 2018 15:56

Aan: [REDACTED]

Onderwerp: RE: nieuwe versie overzicht besluitvormingsproces gaswinning westerveld

En die van mij

Met vriendelijke groet,

[REDACTED]
Projectcoördinator - beleidsmedewerker RO
Gemeente Aa en Hunze
Postbus 93 • 9460 AB Gieten
Spielersteeg 1 • 9461 BH Gieten
www.aaenhunze.nl

Van: [REDACTED]@assen.nl

Verzonden: woensdag 25 juli 2018 15:52

Aan: [REDACTED]

Onderwerp: nieuwe versie overzicht besluitvormingsproces gaswinning westerveld

[REDACTED]
Zoals afgesproken.

Met vriendelijk groet,

■■■■■■■■■■
Beleidsadviseur gemeente Assen
Team Strategie en Advies

■■■■■■■■■■
Website: www@assen.nl

Disclaimer:

Aan de informatie in deze e-mail en ieder aangehecht databestand kunnen geen rechten worden ontleend. De e-mail is vertrouwelijk en is uitsluitend bestemd voor de geadresseerde. De gemeente Assen aanvaardt geen aansprakelijkheid voor schade als gevolg van onjuistheden, gedateerde informatie of van een onjuiste en onvolledige verzending en ontvangst van informatie.

DISCLAIMER:

Aan de informatie in deze e-mail en ieder aangehecht databestand kunnen geen rechten worden ontleend en de gemeente Aa en Hunze aanvaardt geen aansprakelijkheid voor schade als gevolg van onjuistheden en/of gedateerde informatie.

Als u niet de bedoelde ontvanger bent wilt u dan dit bericht en ieder aangehecht databestand verwijderen en de afzender hiervan via e-mail op de hoogte stellen.

DISCLAIMER:

Aan de informatie in deze e-mail en ieder aangehecht databestand kunnen geen rechten worden ontleend en de gemeente Aa en Hunze aanvaardt geen aansprakelijkheid voor schade als gevolg van onjuistheden en/of gedateerde informatie.

Als u niet de bedoelde ontvanger bent wilt u dan dit bericht en ieder aangehecht databestand verwijderen en de afzender hiervan via e-mail op de hoogte stellen.

Instemmingsbesluit Winningsplan Westerveld (gaswinning in en rond Assen) (Informatienotitie voor besluitvorming – september/oktober 2018)

Inleiding:

Sinds eind 2016 heeft de gaswinning in en rond Assen extra aandacht van inwoners en lokale overheden in Noord-Drenthe. Op dat moment startte een procedure op grond van de Nieuwe Mijnbouwwet, waarbij lokale overheden den inwoners werden betrokken bij de besluitvorming. Van het Ministerie van EZK hebben wij bericht ontvangen dat het definitieve besluit naar verwachting begin september 2018 bekend zal worden gemaakt.

Binnen de beroepstermijn van zes weken zullen wij dan, zoals eerder in de zienswijzentermijn (2017), de gemeenteraad betrekken. Aan de hand van een strakke planning hebben overleg en afstemming met de andere overheden. Ook zullen wij daarbij aandacht hebben voor adequate communicatie naar onze inwoners. Deze notitie is ter voorbereiding op de besluitvorming. Naast een inhoudelijke samenvatting van het dossier bevat het een beschrijving van de procedurestappen zoals die sinds eind 2016 tot nu zijn ingevuld.

1. Winningsplan Westerveld

In en rond Assen wordt, zoals ook elders in het land, al ruim 40 jaar vanaf meerdere locaties gas gewonnen door de NAM. De meeste kleine gasvelden in Noord Drenthe zijn inmiddels nagenoeg leeg. De belangrijkste nog werkende locaties zijn gelegen in Assen Noord (Gasveld Vries-Zuid) en in de omgeving van Eleveld. In navolging van de ontwikkelingen rond de gaswinning in Groningen en de nieuwe Mijnbouwwet, heeft de Minister eind 2016 de lokale overheden advies gevraagd over de gaswinning in Noord-Drenthe, het “Winningsplan Westerveld”. Westerveld is de naam die de NAM heeft gekozen voor deze cluster van kleine gasvelden. Zo kennen wij in onze gemeente bijvoorbeeld het gasveld “Annerveen” dat zich uitstrekt over de gemeenten Tynaarlo, Veendam, Midden Groningen en Aa en Hunze.

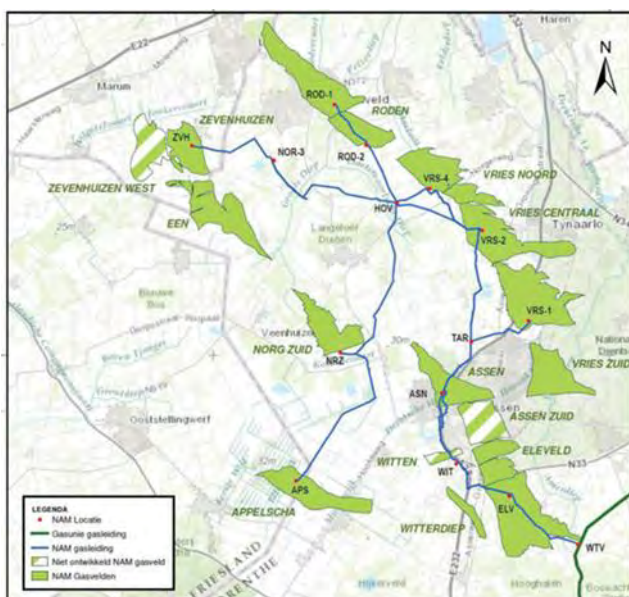

(Dit kaartje is afkomstig uit het Winningsplan Westerveld).

2. Besluitvormingsprocedure gaswinning

Nadat een winningsplan is ingediend bij de minister van Economische Zaken en Klimaat (EZK), kent het besluitvormingsproces over een gaswinning meerdere stappen:

- Advies
De minister vraagt advies over het winningsplan aan de Technische commissie bodembeweging (Tcbb), het Staatstoezicht op de mijnen (Sodm), de Mijnraad en de decentrale overheden.
Naar aanleiding van de winning en bevingen in het Groningerveld is de wetgeving rond winningen veranderd. De risico's en het burgerperspectief moeten veel beter moeten worden meegenomen in de besluitvorming over gaswinningsplannen.
Voor de invulling van het burgerperspectief hebben de decentrale overheden formeel adviesrecht gekregen over een winningsplan. Met deze rol van de gemeenten, waterschappen en provincies wil de wetgever bereiken dat de belangen van de omgeving, woningeigenaren en de infrastructuur in het gaswinningsdossier goed geborgd worden.
- Ontwerp instemmingsbesluit/zienswijzen
Na de adviesperiode neemt de minister van EZK een ontwerpbesluit op het winningsplan dat ter inzage wordt gelegd en waar burgers en overheden een zienswijze op kunnen indienen.
De minister van EZK heeft een Ontwerp instemmingsbesluit genomen op het Winningsplan Westerveld en er zijn zienswijzen ingediend o.a. door gemeenten, waaronder Aa en Hunze.
- Instemmingsbesluit/beroep
De minister van EZK neemt een definitief besluit waartegen nog beroep mogelijk is bij de Raad van State
Het instemmingsbesluit wordt op korte termijn verwacht (zie inleiding).

Hierna wordt nader ingegaan op de verschillende stappen rond het Winningsplan Westerveld. Voor alle duidelijkheid: De NAM is initiatiefnemer, de Minister van EZK is bevoegd gezag. De rol van de lokale overheden is de minister te wijzen op de belangen van haar inwoners bij de besluitvorming over gaswinning.

3. procedure winningsplan Westerveld

3.1 Advies

Op 13 oktober 2016 heeft de Minister van Economische Zaken en Klimaat (EZK)¹ het Winningsplan Westerveld van de NAM toegezonden aan alle bij deze gaswinning betrokken overheden, waaronder het college van onze gemeente. Ons is daarbij verzocht advies aan de Minister uit te brengen..

Op 17 januari 2017 heeft het college haar advies over het winningsplan Westerveld uitgebracht aan de Minister van EZK. Het college is bevoegd om een advies uit te brengen. Vanwege de maatschappelijke impact en op uitdrukkelijk verzoek is de gemeenteraad destijds betrokken bij het advies. Met de gemeenteraad is besproken op welke wijze invulling wordt gegeven aan de adviesrol.

In de gemeente Assen, waar zich een actiegroep "Stop gaswinning Marsdijk nu" had gevormd, werd overleg gevoerd met de o.a. wijkvereniging Marsdijk en Dorpsbelangen Loon. In Aa en Hunze was er contact met Dorpsbelangen Balloo.

Bij het opstellen van het advies hebben wij intensief samengewerkt met de andere overheden die een adviesrecht hebben op het Winningsplan Westerveld. De Noord-Drentse gemeenten en waterschappen hebben een gezamenlijk advies naar de Minister gestuurd. De provincie heeft een eigen advies ingediend, waarvan de strekking is: Ja, mits. Gedeputeerde Staten kozen daarvoor

¹ Toen nog EZ (Economische Zaken) nu EZK (Economische Zaken en Klimaat)

omdat een “nee” tegen het winningsplan niet in overeenstemming is met het provinciaal beleid op de ondergrond waarin gaswinning wel wordt toegestaan.

Inhoud advies

In het winningsplan en de bijbehorende adviezen van Staatstoezicht op de Mijnen (Sodm) en de Technische commissie Bodembeweging (Tcbb) staat dat er, als gevolg van de voorgenomen winningen, er kans is op bevingen die kunnen leiden tot constructieve schade aan gebouwen. In het Tcbb advies valt zelfs te lezen dat mogelijk voor sommige kleinere velden de grens van magnitude 3,9 op de schaal van Richter wordt overschreden.

Gelet op bovenstaande en de onzekerheden en risico's is geadviseerd om 'nee' te zeggen tegen het Winningsplan Westerveld. Mocht de minister toch besluiten om de winning toe te staan, dan zijn op de volgende thema's adviezen gegeven met het uitdrukkelijke verzoek dit over te nemen:

1. Veiligheid
2. voorkomen en beperken van schade
3. Schadeafhandeling
4. Fracken
5. Communicatie
6. Meet/regelprotocol

3.2 Ontwerp instemmingsbesluit/zienswijzen

Op 8 mei 2017 heeft de minister een ontwerpbesluit op het winningsplan Westerveld gepubliceerd. Tot 19 juni 2017 konden zienswijzen op het ontwerp-instemmingsbesluit worden ingediend.

Op 23 en 24 mei 2017 zijn door het EZK inloopavonden georganiseerd, waaronder in Ekehaar. Het ministerie, Staatstoezicht op de mijnen (SodM) en TNO hebben daar inwoners uit de omgeving geïnformeerd over het winningsplan, de verwachte effecten en de procedure van besluitvorming.

In het ontwerpbesluit heeft de Minister aangegeven in te stemmen met de voorgenomen gaswinningen, zoals vertaald in het winningsplan met uitzondering van het fracken en toepassen van zuurstimulatie. De minister heeft dus geen gehoor geven aan het hoofdadvis van de gemeenten en waterschappen om geen goedkeuring te geven aan het winningsplan. Met de andere gemeenten en waterschappen werd een zienswijze opgesteld. Na eerdere unanieme instemming van de raad met het advies is de zienswijze ter informatie aan de raad voorgelegd.

Het gemeentebestuur van Assen besloot de ontwerp-zienswijze actief te delen met de inwoners. Uit informatie van het ministerie is gebleken dat daarop ruim 900 zienswijzen werden ingediend op het ontwerp instemmingsbesluit. Gedeputeerde Staten reageerden met een eigen zienswijze.

Inhoud Zienswijze

Het college vindt dat de minister in zijn afweging de effecten van de gaswinning in het gebied -en voornamelijk ook het voorkomen van die effecten- onvoldoende zijn meegenomen. De strekking van de zienswijze was in lijn met het advies: Niet winnen.

Het besluit gaat inhoudelijk nog voorbij aan de maatschappelijke effecten, die volgens de nieuwe mijnbouwwet ook nadrukkelijk meegewogen dienen te worden. In het winningsplan en de technische adviezen wordt de kans op een zware beving als klein beoordeeld. Tegelijkertijd is er nog altijd weinig bekend over het gedrag van (kleine) aardgasvelden en is het deels gissen wat er precies gebeurt in de diepe ondergrond. In zijn advies van 13 april 2017 schrijft de Inspecteur-generaal van de SodM over de Groningersituatie dat de modellen te kort schieten. Wat we wel weten, is dat de velden in het plangebied hebben gebeefd en in het geval van Eleveld zelfs met een magnitude van groter dan 2,0 op de schaal van Richter. Minister heeft geen garantie geven dat zich een dergelijke of veel zwaardere beving niet voor zal doen.

De minister heeft geen gehoor geven aan het hoofdadvis van de gemeenten en waterschappen om geen goedkeuring te geven aan het winningsplan. Wel zijn op een aantal thema's uit het advies van lokale overheden voorschriften opgenomen in het ontwerp besluit maar deze zijn naar de mening van het college niet afdoende. Er is door de minister voorbijgegaan aan de onzekerheden in het winningsplan, het principe van de omgekeerde bewijslast zoals die voor Groningen geldt. Er is geen garantie te geven dat zich een zware beving niet voor zal doen onder het stedelijk gebied en de kernen van Assen. Het college is van mening dat hier het principe “Better safe, than sorry” dan van toepassing is.

Tal van zaken zijn in het winningsplan nog niet uitgewerkt en gespecificeerd zoals de natuurtoets/ Milieu Effect Rapportage voor het Natura 2000 gebied Drentsche Aa. Ook ontbreekt een gespecificeerd meet- en monitoringplan. Ook de uitgevoerde SRA is gebaseerd op onjuiste gegevens waarbij enkele geplande ontwikkelingen niet zijn meegenomen. Ook ontbreekt in het winningsplan informatie over de exacte locaties van winningsputten in de gasvelden, geplande locaties van winputten en de winningshoeveelheden per put zoals het Mijnbouwbesluit vereist. Tenslotte gaat het winningsplan niet in op de vraag op welke wijze schade wordt voorkomen. Dit zijn belangrijke zaken die in het winningsplan ontbreken en die niet reparabel zijn in de lopende procedure. Wanneer zonder deze informatie besluitvorming plaatsvindt wordt de rechtszekerheid van de inwoners geschaad.

3.8 Instemmingsbesluit/beroep

Er is nog geen definitief instemmingsbesluit genomen door de minister op dit winningsplan. Het definitief besluit zou aanvankelijk na de zomer van 2017 worden gepubliceerd. De ontwikkelingen rond het gasdossier in Groningen, de kabinetsformatie en capaciteitstekort na invoering van de nieuwe Mijnbouwwet, zorgden voor aanzienlijke vertraging in de besluitvorming. De laatste berichten zijn dat er in de 2e week van september 2018 een definitief besluit wordt gepubliceerd.

Dan hebben inwoners en overheden die een zienswijze hebben ingediend zes weken de mogelijkheid om in beroep te gaan bij de Raad van State. In de aanstaande beroepstermijn zullen wij, net zoals als eerder binnen de zienswijzentermijn in 2017, aan de hand van een strakke planning de gemeenteraad betrekken, afstemming hebben met de andere overheden hebben, en aandacht hebben voor adequate communicatie naar onze inwoners.

Tot Slot

Opgemerkt moet worden dat het mijnbouwdossier ook in Aa en Hunze breder is dan het winningsplan Westerveld. Ook de gaswinning uit Groningenveld en Annerveenveld, de zoutwinning nabij Veendam heeft zijn gevolgen in Aa en Hunze. Het schadedossier Zuidlaren, c.q. de afhandeling van de circa 500 schademeldingen na de aardbeving van december 2016, benadrukt het belang van een goed schaderegeling ook buiten Groningen. Ook daarin trekken de Noord Drentse overheden samen op (zie bijlage).

Zoals aangegeven dient deze notitie ter voorbereiding op de besluitvormingsprocedure. Het mag duidelijk zijn dat hier slechts een samenvatting is gegeven van inhoud en proces van dit winningsplan. Het Ministerie zal bij de bekendmaking van het definitieve besluit, het volledige winningsplan Westerveld en alle eerdere relevante processtukken en documenten ter inzage leggen. Ter voorbereiding op de besluitvorming kunnen wij de belangrijkste stukken uit ons eigen procesdossier met u delen. Uiteraard houden wij u op de hoogte van de ontwikkelingen.

Gieteren, 1 augustus 2018

Bijlage : Schadeprotocol en omgekeerde bewijslast

Bijlage : Schadeprotocol en omgekeerde bewijslast

Voor het Groningerveld is door het kabinet in januari 2018 een schadeprotocol vastgesteld voor het Groningerveld. Belangrijke basis voor het protocol is dat de NAM uit het schadetraject is gehaald. De beoordeling en uitkering van de schade wordt door een onafhankelijke commissie gedaan. Dit voor alle schades vanaf 31 maart 2017. De schades van voor 2017 worden passend beoordeeld en behandeld.

De omgekeerde bewijslast geldt alleen voor het Groningenveld. Voor de rest van Nederland geldt dit protocol niet. De Drentse bestuurders hebben bij de minister aangedrongen op een gelijke behandeling en onafhankelijke afhandeling van schade als gevolg van gaswinning.

Mede naar aanleiding van dit verzoek heeft de minister aan de Tcbb gevraagd een verkenning uit te voeren naar de mogelijkheden voor een regeling omtrent uniforme afhandeling van mijnbouwschade. De Tcbb heeft hiertoe op 28 februari jl. de resultaten van haar verkenning 'Help, een scheur in mijn huis!' uitgebracht. Hierin worden door de Tcbb de contouren geschetst voor een uniforme wijze van afhandeling van mijnbouwschade in Nederland.

Met die verkenning biedt de Tcbb handvatten aan de minister voor het uniform regelen van de afwikkeling van mijnbouwschade. De Noord Drentse gemeenten hebben hierop gereageerd en de minister middels een brief een aantal aanbevelingen gedaan. Het rapport biedt belangrijke aanknopingspunten voor een adequate en ruimhartige schadeafhandeling. Het is nog niet duidelijk wat de minister met het Tcbb-advies gaat doen.

Inhoud reactie Noord Drentse gemeenten op Tcbb advies "Help een scheur in mijn huis"

De Tcbb heeft 28 februari jl. u de resultaten van haar verkenning 'Help, een scheur in mijn huis!' aangeboden. Hierin worden door de Tcbb de contouren geschetst voor een uniforme wijze van afhandeling van mijnbouwschade in Nederland.

De Noord Drentse gemeenten Assen, Tynaarlo, Aa en Hunze en Noordenveld hebben hierop middels een brief gezamenlijk gereageerd naar de Minister. Hieronder een inhoudelijke samenvatting van de reactie.

De Tcbb adviseert de minister om in het kader van een integrale aanpak van schaderisico's bij mijnbouwactiviteiten te gaan werken met gebiedsarrangementen. In deze zogenoemde gebiedsarrangementen moeten dan afspraken worden gemaakt tussen de mijnbouwbedrijven en lokale overheden. Wij kunnen ons voorstellen dat verschillende gasvelden en winningen, met ieder hun specifieke kenmerken, vragen om onderscheid in de integrale benadering en monitoring van de risico's voor, tijdens en na de winning. Echter vragen wij ons wel af hoe bij verschillende gebiedsarrangementen de rechtsgelijkheid wordt geborgd. Onze zorg heeft hierbij met name betrekking op de schadeafwikkeling.

De Noord Drentse gemeenten willen graag meedenken over oplossingen, maar willen geen formele bevoegdheden overnemen. Het is niet duidelijk hoe het gebiedsarrangement zich hiermee verhoudt.

De Tcbb geeft in haar rapport aan dat een inwoner een betere bewijspositie krijgt door het 'wettelijke bewijsvermoeden', zoals dat voor Groningen van toepassing is. In het advies wordt hier echter niet op teruggekomen.

De Noord Drentse gemeenten vinden dat, naast het protocol voor het Groningenveld, gelijke afspraken en rechten moeten gelden voor alle schade als gevolg van alle andere mijnbouwactiviteiten overal in Nederland dus ook in Drenthe.

De Noord Drentse gemeenten kunnen zich vinden in het advies van de Tcbb aangaande de instelling van een landelijk instituut mijnbouwschade. Hiermee wordt invulling gegeven aan ons uitgangspunt voor een rechtvaardige en onafhankelijke afhandeling van alle mijnbouwschade in Nederland. Tevens wordt hiermee invulling gegeven aan waarborging van alle mijnbouwschade door de rijksoverheid. Ook wordt zo voorkomen dat ingeval van stapeling van mijnbouwactiviteiten er onduidelijkheid ontstaat over welke partij hiervoor aansprakelijk kan worden gesteld. Voor een inwoner met mijnbouwschade resteert dan daadwerkelijk één loket, waar een efficiënte, onafhankelijke afhandeling van schade gewaarborgd is.

De Noord Drentse gemeenten vragen de minister ook werk te maken van het onderdeel voorkomen van mijnbouwschade (preventief handelen).

◇ Datum : 23 juli 2018 (vooroverleg op 1 augustus a.s.)

◇ Aan : Waarnemend Burgemeester ████████ / *College van B&W ?*

◇ Afdeling (indien van toepassing) : --

◇ Van : ████████

◇ Afdeling (indien van toepassing) : Ruimte

◇ Doorkiesnummer : ██████████

◇ Betreft : Winningsplan Westerveld - vervolprocedure

Opmerkingen:

In deze memo is een lijn geschetst voor de vervolprocedure voor het Winningsplan Westerveld (de gaswinning rond Assen). Aanleiding vormt de berichtgeving van het Ministerie van Economische Zaken en Klimaat (EZK) dat het instemmingsbesluit van de minister van EZK in de eerste week van september zal worden gepubliceerd voor een beroepstermijn van 6 weken. De termijn start kort na de zomervakantie en is krap. Een goede voorbereiding op de besluitvorming in afstemming met de betrokkenen is wenselijk.

Vraag: Kunt u zich vinden in de aanpak zoals geschetst in deze memo?

Planning

Voor de planning in de beroepstermijn wordt hierna een wekenschema gegeven. Met daarin de relevante (beslis)momenten voor college- en raad voorlopig ingepland. Aanpassing kan nodig zijn als de exacte publicatiedatum wijzigt. In het schema komen naast de acties en beslismomenten ook de (optionele) communicatiemomenten in beeld.

Informatie

Voor college en raad is een informatienotitie opgesteld ter voorbereiding. Daarnaast kunnen uit het procesdossier de belangrijkste documenten uit het voortraject worden verzameld. De formele informatievoorziening zal door EZK worden verzorgd vanaf de bekendmaking van het besluit.

In de procedure is tot nu toe (zoveel mogelijk) samen opgetrokken met de andere betrokken decentrale overheden. De planning voor de beroepstermijn, die krap is, is opgesteld in afstemming met de collega's van de gemeente Assen. Beide gemeenten hebben in de eerdere procedurestappen de gemeenteraad betrokken. Inhoudelijk wordt in dit gasdossier vooral samengewerkt met de

gemeenten Assen en Tynaarlo. De gemeente Noordenveld en de provincie is daar steeds aangehaakt (ook bestuurlijk). We trekken zoveel mogelijk samen op.

Week	Activiteit	Communicatie
29-31	Vorbereiding en afstemming met portefeuillehouder aanpak: Informatie voor college en raad: - overzicht stappen en planning - informatienotitie voor besluitvorming – september/oktober 2018	
36(3/9)	Verwachte publicatie van instemmingsbesluit (waarschijnlijk donderdag 6/9)	
36	Juridische analyse door PlasBossinade (gespecialiseerd in aardgaswinning ook betrokken door Groningse overheden) In opdracht van Tynaarlo, Aa en Hunze Noordenveld en Assen.	
36	Technische en maatschappelijke analyse door ambtenaren van genoemde gemeenten en provincie.	
37(10/9)	Analyse gereed met memo.	
37(11/9)	Analyse met memo in het college en presidium 11/9 Assen: 13/9 Raadsinformatieavond met NAM, SodM, Tcbb. (niet actief openbaar)	
38(18/9)	Bespreking analyse en memo in college	
38	Overleg met Dorpsbelangen Balloo?! (Vgl. Assen: Stop Gaswinning Marsdijk Nu en Dorpsbelangen Loon)	
38	Overleg bestuurders decentrale overheden binnen winningsgebied Winningsplan Westerveld	
38	Opstellen college- en raadsvoorstel (Kennisnemen van het voornemen/besluit van het college om wel/niet in beroep te gaan)	
38	Opstellen beroepsschrift door Advocatenkantoor (afhankelijk van bespreking in college en overleg bestuurders)	
39 (24/9)	College- en raadsvoorstel naar B&W	
40 (1/10)	Bespreking in college 2/10	
40	Verzending raadsvoorstel (z.s.m. vanaf 2/10)	
41(11/10)	Bespreking in raad (Afstemming) griffie en presidium moet worden afgestemd) - Extra raadsvergadering 11/10 (voorafgaand aan commissie)	
42(15/10)	Eventueel nog bespreken in college 16/10	
42	Uiterlijke verzending van een eventueel (pro forma) beroepsschrift 17/10 (uitgaande van publicatie op 6/9)	

beslismomenten

eventuele publiciteit

Bij het schema:

Bij de verschillende activiteiten ben ik steeds het ambtelijk aanspreekpunt. Op basis van de ontwikkelingen en afspraken in samenwerking wordt het schema geactualiseerd en houd ik de intern betrokkenen op de hoogte.

is als communicatieadviseur betrokken bij het gasdossier, zoals ook eerder bij publiciteit rond de aardbevingsschade Zuidlaren. Daarbij heeft zij afstemming met haar collega's van communicatie van de andere overheden.

betrokken, omdat de raad vanaf het eerste moment in het proces is betrokken (zie chronologisch overzicht), zoals dat in de andere gemeenten alleen in Assen ook het geval is Daar waar nodig heeft zij afstemming met haar collega griffier in Assen.

Bijlage: Informatienotitie voor besluitvorming – september/oktober 2018